



**BLACHY  
PRUSZYŃSKI**

## PS-ПАНЕЛІ • КАСЕТОНИ

Інструкція з монтажу

Таблиці навантажень

**BLACHY  
PRUSZYŃSKI**  
ПРУШИНЬСЬКІ

## 1. Призначення і сфера застосування PS-панелей

PS-панелі — це сучасні естетичні та ефективні матеріали, що застосовуються для монтажу вентиляованих фасадів. Вони надають сучасного вигляду адміністративним спорудам, торговим та соціально-культурним центрам.

Окрім того, що ці фасадні системи виглядають сучасно та елегантно, вони ще й надійні та довговічні.

PS-панелі добре компонується на фасадах з такими традиційними матеріалами як скло, бетон та алюміній. PS-панелі, монтвані горизонтально, вертикально чи діагонально, утворюють оригінальні та привабливі поверхні фасадів.

## 2. Типи PS-панелей

PS-панелі застосовуються для облицювання вентиляованих фасадів. Компанія «Прушиньські» виробляє два види PS-панелей — плоскі (P) та з профілюванням (V) — які мають ширину дзеркала панелі (B) 155, 215 та 315 мм. Фасадні панелі можуть монтватися вертикально, горизонтально і діагонально. Вони добре поєднуються з сендвіч-панелями, профнастилом і касетонами.

Усі панелі виробляються із захисною плівкою, яку необхідно зняти одразу по завершенні монтажу.

## 3. Застосування панелей

Панелі можуть бути застосовані як зовнішній елемент:

- 1) в облицюваннях існуючих стін (рис. 2.1 та 2.2) з утепленням і без нього;
- 2) сендвіч-панелі поетапної зборки із використанням стінових прогонів – система: профільований лист внутрішній – прогон (оцинкований холоднокатаний) – PS-панелі (рис.4).
- 3) збірної сендвіч-панелі із використанням внутріш-

## 4. Основні принципи монтажу PS-панелей

Монтаж виконується згідно цієї інструкції. Усі панелі повинні бути рівномірно напруженими для попередження можливих проблем з термічним розширенням панелей та надання споруді естетичного вигляду.

Перед замовленням та монтажем фасадних панелей необхідно ретельно розрахувати або заміряти (якщо це існуюча будівля) поверхню фасаду з врахуванням розташування вікон, дверей, а також інших архітектурних елементів.

### Послідовність монтажу:

- 1) монтаж несучої конструкції;
- 2) монтаж необхідних обробок:
  - кутників зовнішніх і внутрішніх;
  - планок стартових;
  - планок реберних;
  - планок з'єднувальних;
  - інших обробок;
- 3) монтаж панелей;
- 4) монтаж обробок:
  - кінцевих верхніх (парапетна або карнизна планка);
  - спеціальних (вікна, двері та ін.).

Рис. 1. PS-панель

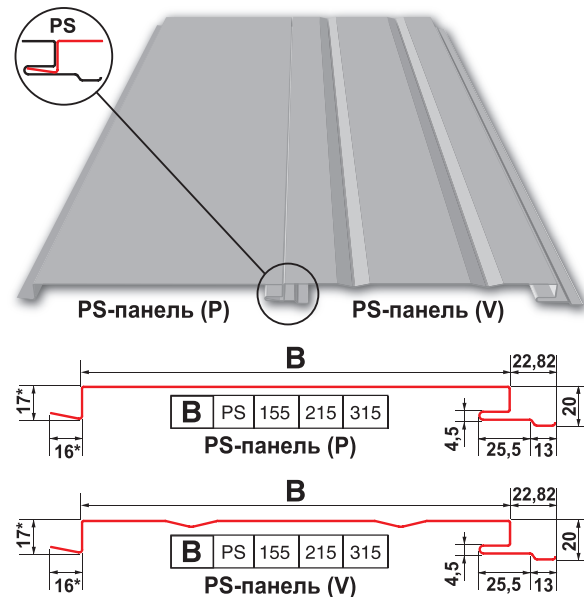

### Технічні характеристики

Товщина	0,5; 0,7 мм
Колір	за шкалою RAL
Покриття	PE (25 мк), PEMA (35 мк), Purlak®, Purmat®
Довжина	при 0,5 мм — від 1,4 до 6 м при 0,7 мм — від 1,4 до 8 м

ної стінової касети (рис. 5.1 та 5.2). Детальну інформацію по використанню самонесучої касети див. каталог «Стінові касети».

- 4) підвісної стелі.

Рис. 2.1. Оздоблення фасаду існуючої будівлі PS-панелями (горизонтальний монтаж)

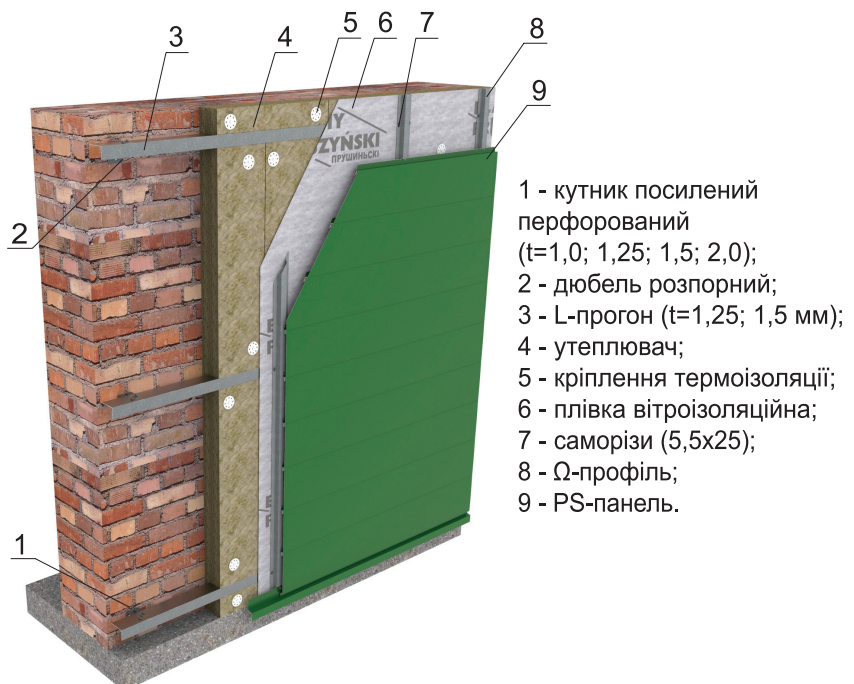

- 1 - кутник посиленний перфорований (t=1,0; 1,25; 1,5; 2,0);
- 2 - дюбель розпорний;
- 3 - L-прогон (t=1,25; 1,5 мм);
- 4 - утеплювач;
- 5 - кріплення термоізоляції;
- 6 - плівка вітроізоляційна;
- 7 - саморізи (5,5x25);
- 8 - Ω-профіль;
- 9 - PS-панель.

## 5. Оздоблення фасаду існуючої будівлі PS-панелями

Оздоблення фасаду PS-панелями, в залежності від потреб замовника чи вимог технічного проекту, може виконуватись з утепленням фасаду або без нього.

Монтаж цієї конструкції розпочинається з встановлення опорних столиків довжиною 100-150 мм на стіну. Рекомендований крок опорних столиків — 1,0 м по горизонталі, а по вертикалі — від 0,6 до 1,0 м (в залежності від виду панелей та способу їхнього монтажу). Найбільш поширений крок столиків – це сітка 1,0 x 1,0 м. Опорний столик монтується на стіну двома розпірними дюбелями.

При виборі довжини дюбеля обов'язково необхідно враховувати матеріал, з якого побудована стіна. Чим крихкіший матеріал, тим більша глибина врізання дюбеля. Існують матеріали, густина і крихкість яких взагалі не дають можливості змонтувати таку конструкцію.

На розмір опорного столика в даній конструкції впливає товщина утеплення та кривизна стіни (рис.2.2, поз.1) — ширина горизонтальної полиці повинна бути не менша за товщину утеплювача.

На опорний столик кріпиться L-прогон (рис.2.2, поз.3) товщиною 1,25 або 1,5 мм в залежності від горизонтального та вертикального кроку опорних столиків, Ω-профілю та типу PS-панелей. Застосування у цій конструкції двох несучих елементів — опорного столику (розміри полиць якого можуть бути різними і становити 50-150 мм) та L-прогону — дозволяють вирівняти кривизну фасаду і отримати рівну поверхню для кріплення PS-панелей.

У разі розташування PS-панелей горизонтально на L-прогони за допомогою

**Рис. 2.2. Оздоблення фасаду існуючої будівлі PS-панелями (вертикальний монтаж)**

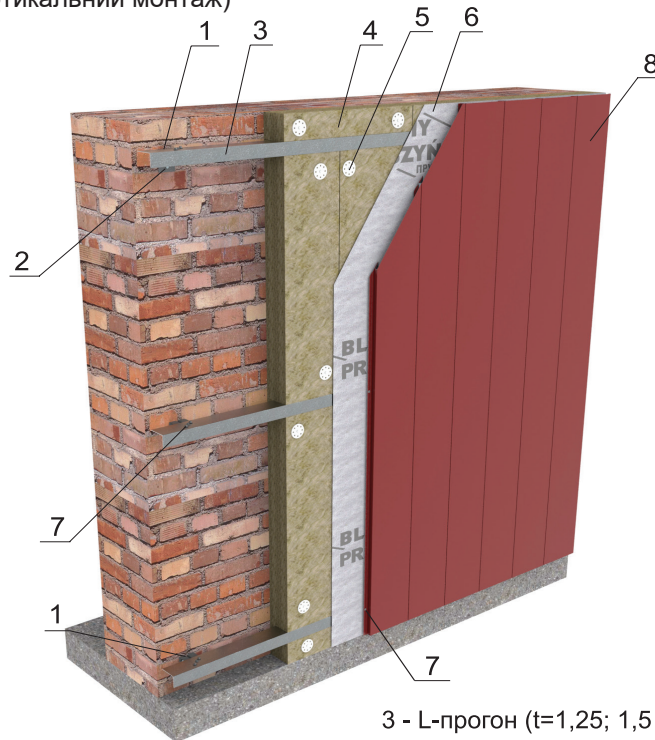

- 1 - кутник посилений перфорований (t=1,0;1,25; 1,5; 2,0);
- 2 - дюбель розпорний;

- 3 - L-прогон (t=1,25; 1,5 мм)
- 4 - утеплювач;
- 5 - кріплення термоізоляції;
- 6 - плівка вітроізоляційна;
- 7 - саморізи (5,5x25);
- 8 - PS-панель.

самонарізів вертикально монтується омега-профіль, на який PS-панель кріпиться горизонтально (рис. 2.1).

Компанія «ПРУШИНЬСКИ» виготовляє оцинковані холоднокатані Ω-профілі 3-х типів: Ω20, Ω30 та Ω50.

Товщина Ω-профілів може бути 0,7 та 1,0 мм, а довжина від 0,5 до 6,0 м. Тип і товщину Ω-профіля необхідно обирати згідно технічного проекту або за допомогою таблиць навантажень (див. далі).

Після монтажу несучої підконструкції

за допомогою спеціальних дюбелів (рис. 2.2, поз.6) на фасад встановлюється утеплювач. Утеплювач необхідно обов'язково закрити вітроізоляцією або використовувати утеплювач із захисним шаром зі скловолокна (рис.4, поз.5).

Конструкція без утеплення фасаду практично ідентична «теплому», за винятком розміру опорного столика, на який в холодній системі впливає тільки кривизна фасаду.

## 6. Застосування PS-панелей у сендвіч-панелях поетапної зборки

Використання PS-панелей як зовнішньої частини збірних сендвіч-панелей суттєво не відрізняється від монтажу при облицюванні існуючих фасадів (за винятком несучої

конструкції, так як при оздобленні фасаду використовуються L-прогони, а у збірних сендвіч-панелях — Z і C-прогони (рис. 4) або стінові касети (рис. 5.1 та 5.2). Детальну інформацію

про монтаж стінової огорожувальної конструкції дивіться у каталогах «Стінові касети» та «Профільні листи», опрацьованих фахівцями компанії «ПРУШИНЬСКИ».

## 7. Горизонтальний монтаж панелей

Цей спосіб монтажу проводимо знизу догори:

- 1) виконуємо монтаж стартової планки строго горизонтально;
- 2) вставляємо нижнє ребро панелі у гніздо попередньо змонтованої

стартової планки. На кожному прогоні робимо позначку (приклад такої позначки видно на фото 2), PS-панель втискаємо в планку;

3) втискаючи панель до упору (до стартової планки), відступаємо від

позначки на 2-4 мм (в залежності від товщини металу і температури, при якій ведеться монтаж) та рівномірно по всій довжині закріплюємо PS-панель до Ω-профілів за допомогою самонарізів або заклепок (фото 2).



Фото 2

В результаті утворюється легка випуклість поверхні, яка запобігає можливому викривленню поверхні при подальшому температурному розширенні або звуженні (див. рис. 3 та фото 3);

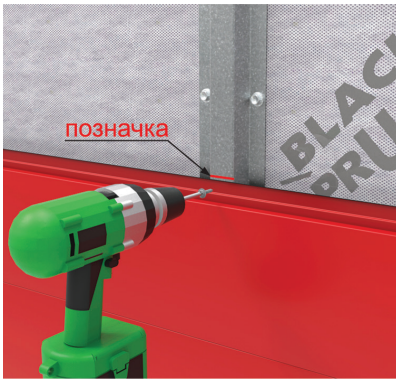
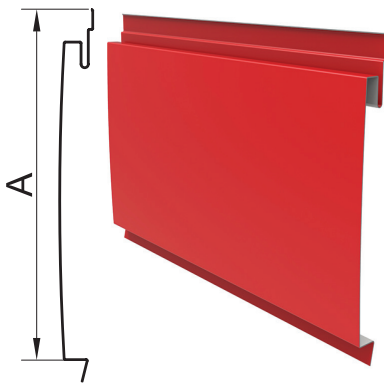

A - розмір заготовки

Рис. 3. Розмір заготовки

4) для того, щоб випуклість поверхні панелей була однаковою, після монтажу першої панелі заміряємо фактичний розмір панелі після її притиснення. Після цього робимо заготовку із металу або деревини такого розміру, який відповідає відстані від нижнього краю поверхні панелі до верхнього комірця (рис. 3);



Фото 3

Рис. 4. Сендвіч-панель із використанням стінових прогонів

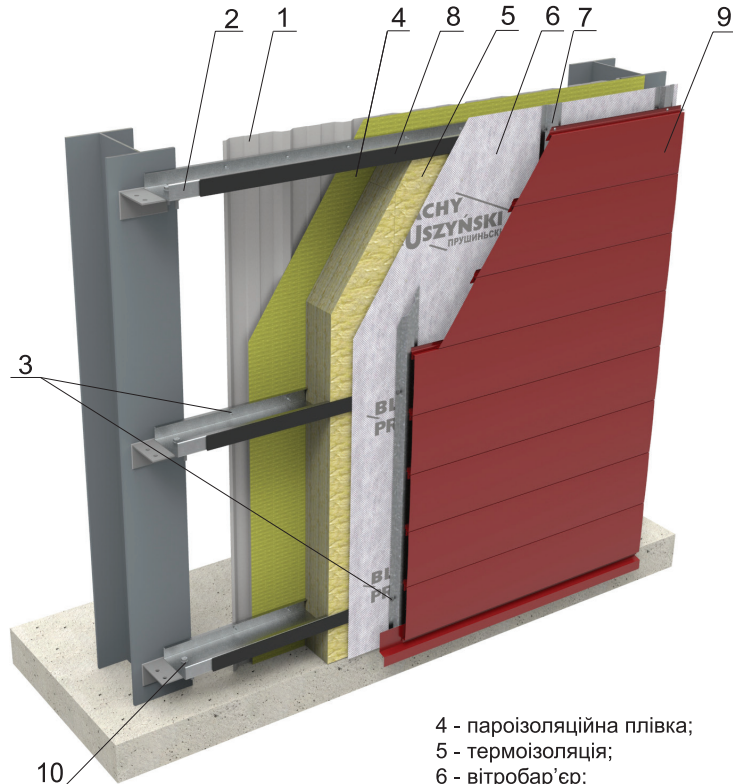

- 1 - стіновий внутрішній металопрофіль (Т6, Т8, Т10, Т18, Т18U, Т20, Т35);
- 2 - холоднокатаний оцинкований С-прогон;
- 3 - самонарізи (5,5x25);
- 4 - пароізоляційна плівка;
- 5 - термоізоляція;
- 6 - вітробар'єр;
- 7 - Ω-профіль;
- 8 - термопрокладка;
- 9 - PS-панель;
- 10 - болт.

Рис. 5.1. Сендвіч-панель із використанням внутрішніх стінових касет (розташування горизонтально)

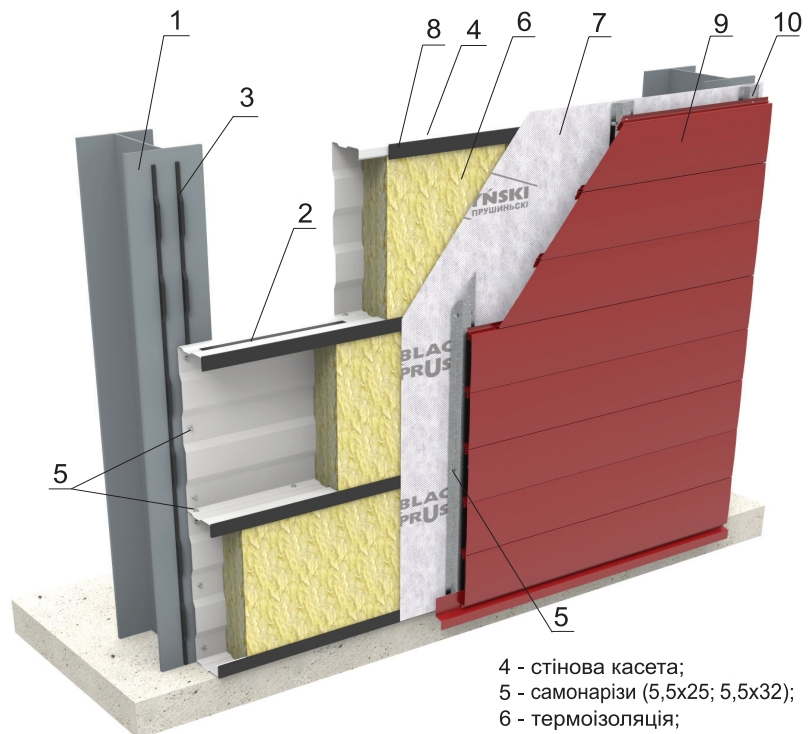

- 1 - колона (металева, залізобетонна);
- 2 - прокладка (20x5);
- 3 - ущільнювач вертикальний;
- 4 - стінова касета;
- 5 - самонарізи (5,5x25; 5,5x32);
- 6 - термоізоляція;
- 7 - вітробар'єр;
- 8 - термопрокладка (5x50);
- 9 - PS-панелі;
- 10 - Ω-профіль.

5) прикладаємо заготовку до верхнього краю змонтованої панелі і робимо на  $\Omega$ -профілях відмітки (фото 4);



Фото 4

6) втискаємо нижнє ребро наступної панелі у гніздо комірця вже прикріпленої панелі, напружуємо і прилаштовуємо панель після того, як верхній комірець дійде до відмітки на прогоні (фото 5). Такий спосіб монтажу запобігає неоднорідності випуклості панелей;

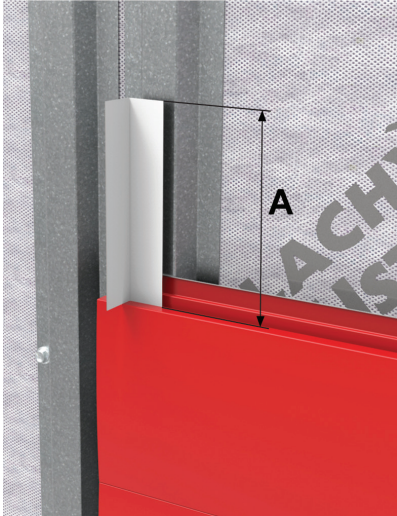

Фото 5

7) всі наступні PS-панелі монтуємо таким же чином.

## 8. Вертикальний монтаж панелей

Цей спосіб монтажу можна проводити зліва направо або справа наліво. Монтаж подібний до горизонтального, за винятком того, що перша панель може бути не закріплена до стартової планки.

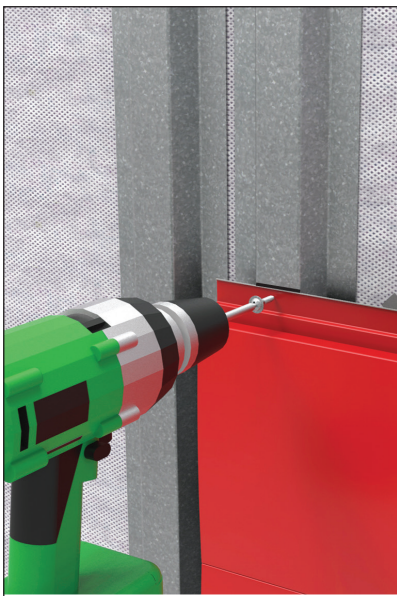
**Увага!** Під час монтажу потрібно перевіряти горизонтальність кожної третьої змонтованої панелі (при горизонтальному монтажі) чи вертикальність панелі, монтованої по вертикалі, а також, при необхідності, коригувати їхнє положення.

Рис. 5.2. Сендвіч-панель із використанням внутрішніх касет (розташування вертикально)

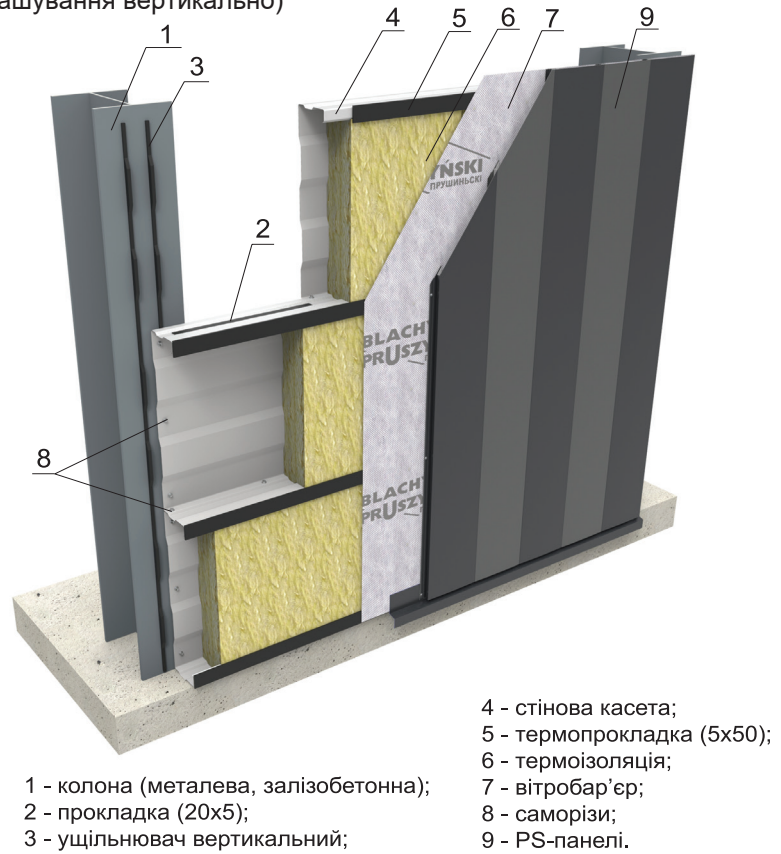

1 - колона (металева, залізобетонна);  
2 - прокладка (20x5);  
3 - ущільнювач вертикальний;

4 - стінова касета;  
5 - термопрокладка (5x50);  
6 - термоізоляція;  
7 - вітробар'єр;  
8 - саморізи;  
9 - PS-панелі.

## 9. Монтаж обробок

Обробки фасадів з PS-панелями бувають двох типів: стандартні (виїмкові) та прості. Обробки виконуються за спеціальним замовленням.

### 9.1. Обробки стандартні (рис. 6-6.7)

Застосування стандартних обробок дає кращий результат щодо естетичності монтованої конструкції: поверхня фасаду має однорідний вигляд.

Рис. 6. Приклад застосування стандартних обробок

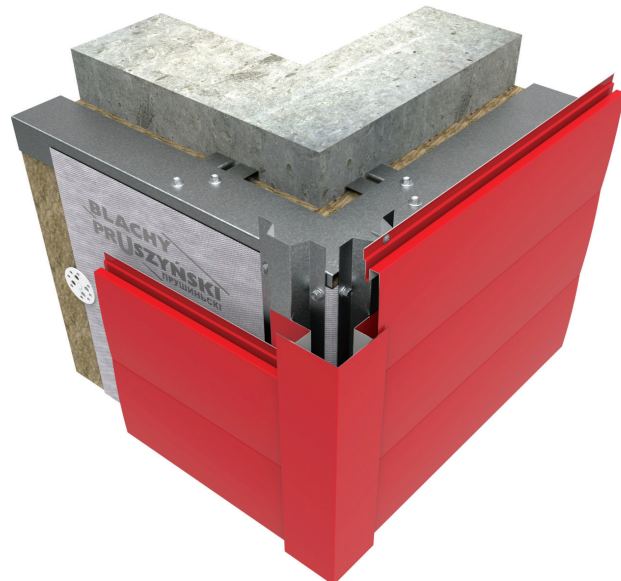

## Обробки стандартні (рис. 6-6.7)

Рис. 6.1. Планка стартова



Рис. 6.5. Розділювальна планка (2)



Рис. 6.2. Кутник зовнішній

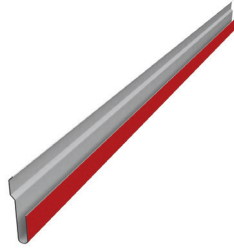
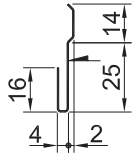

Рис. 6.6. Планка звісу

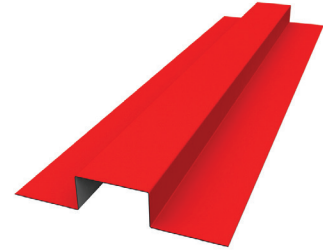
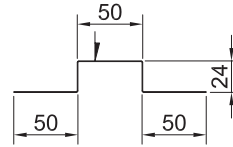

Рис. 6.3. Кутник внутрішній

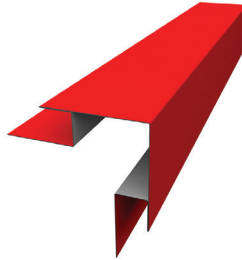
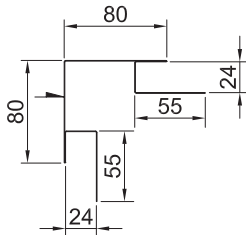

Рис. 6.7. Планка реберна

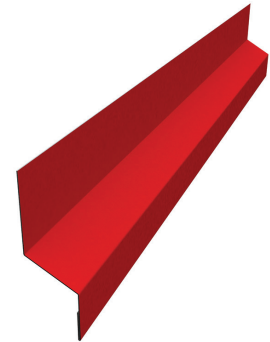
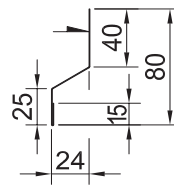

Рис. 6.4. Розділювальна планка (1)

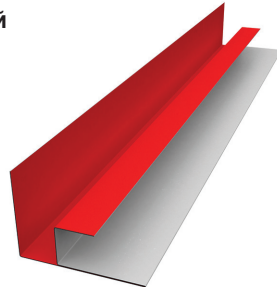
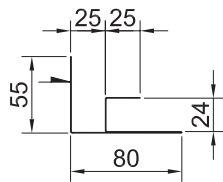

## 9.2. Обробки прості (рис.7-7.6)

Ці обробки виготовляються безпосередньо на будівництві за допомогою ручних інструментів, або по замовленню на виробництві.

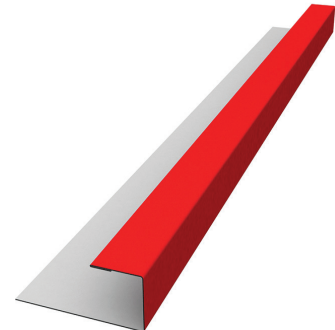
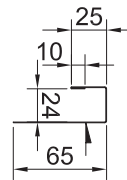
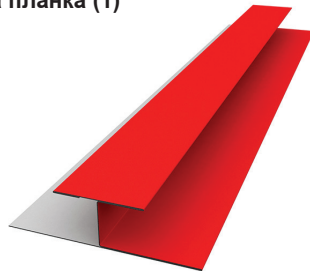
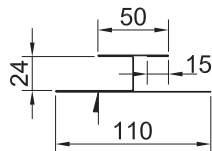

Рис. 7. Приклад застосування верхньої обробки

# Монтаж PS-панелей

## Обробки прости (рис.7.1-7.6)

Рис. 7.1. Планка стартова

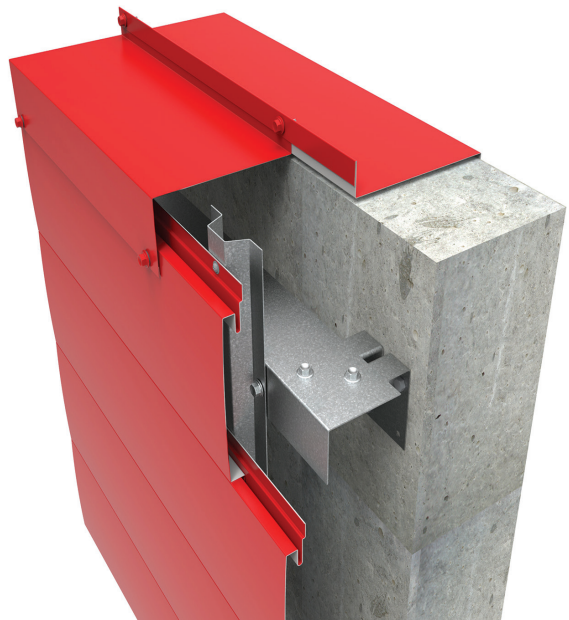
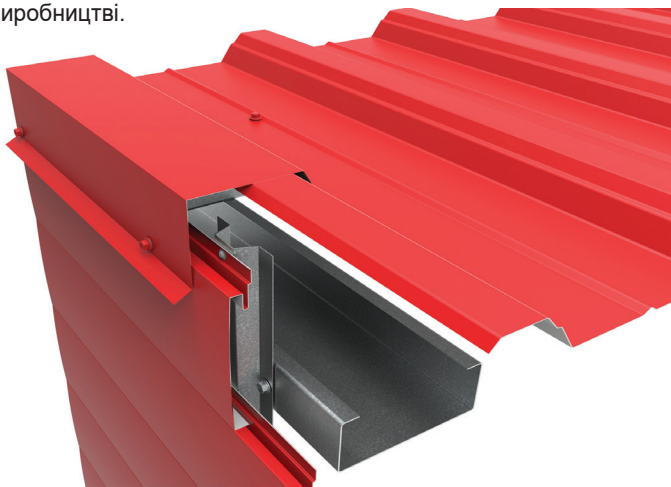

Рис. 7.4. Розділювальна планка



Рис. 7.2. Планка звісу

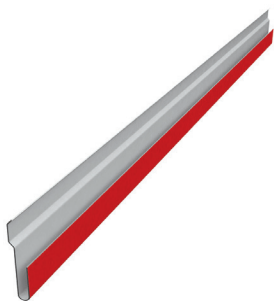
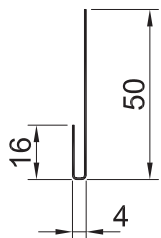

Рис. 7.5. Кутник внутрішній

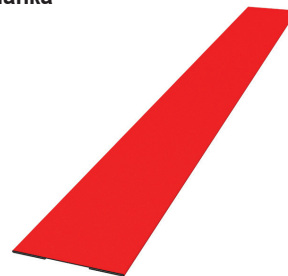
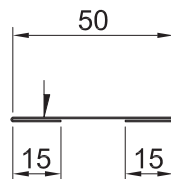

Рис. 7.3. Планка реберна

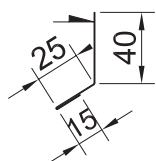

Рис. 7.6. Кутник зовнішній

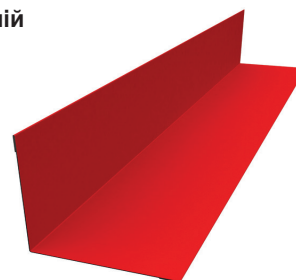
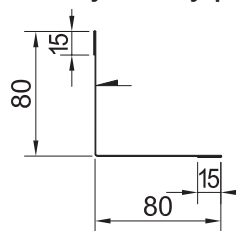

## 9.3. Обробки віконних, дверних отворів, карнизів, антиків та фризів

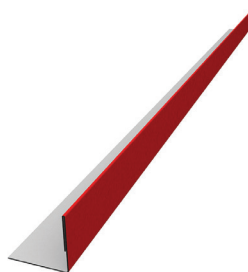
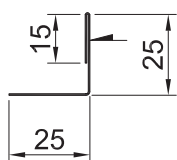
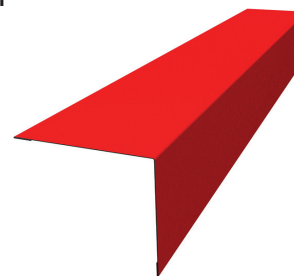
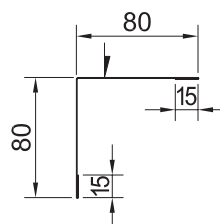
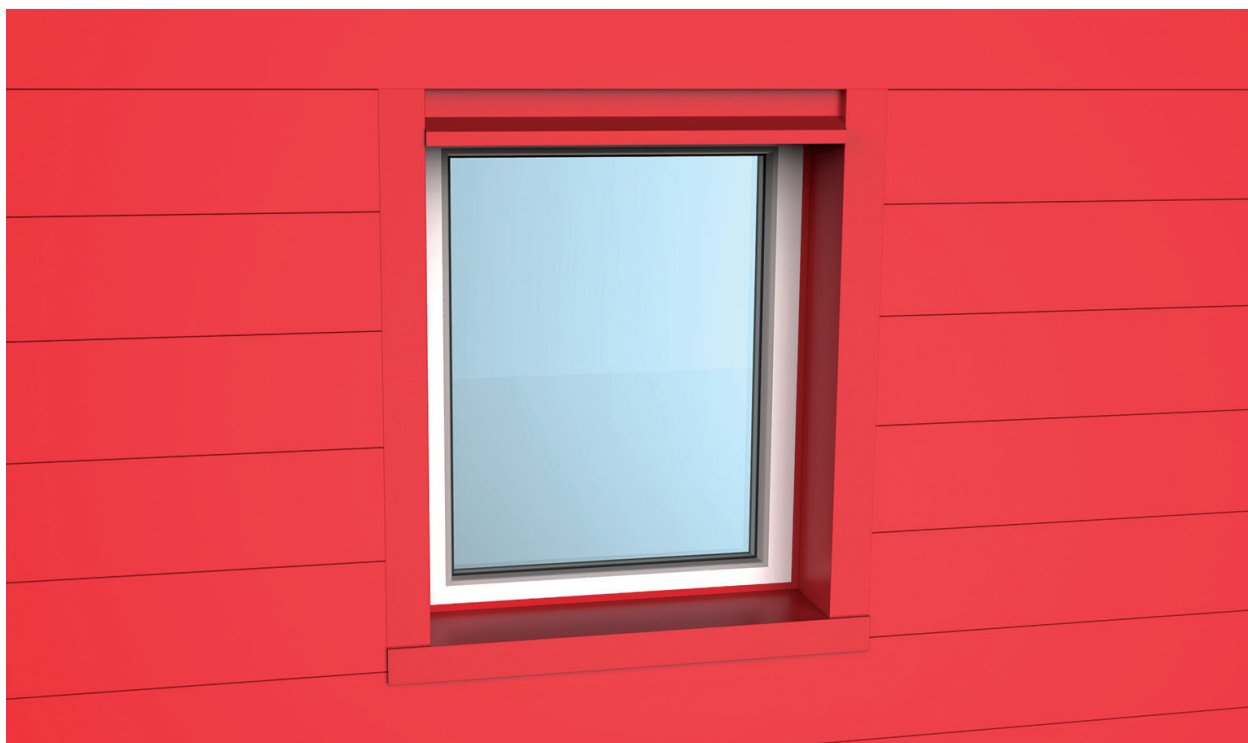

## 1. Призначення і сфера застосування касетонів

Касетони, виготовлені компанією «ПРУШИНЬСЬКІ», призначені для облицювання фасадів будівель. Фасадні системи з використанням касетонів мають сучасний і естетичний вигляд (див. фото). Конструкція касетонів «ПРУШИНЬСЬКІ» була розроблена таким чином, щоб надати спорудам із використанням цього матеріалу міцності та довговічності.

Касетони використовуються як для оздоблення фасадів існуючих будівель, так і в новому будівництві як зовнішній елемент сендвіч-панелі поетапної зборки (детальну інформацію по збірним сендвіч-панелям дивіться каталоги «Профільні листи. Інструкція з монтажу. Таблиці навантажень» та «Стінові касети. Інструкція з монтажу. Таблиці навантажень»).

## 2. Види касетонів та їхні розміри

Компанія «ПРУШИНЬСЬКІ» виробляє касетони двох типів з оцинкованого металу товщиною 1,00; 1,20 та 1,50 мм з полімерним покриттям (поліестер та PVDF):

- касетони з закритим стиком (К-1 та К-2);
- касетони з відкритим стиком (Т-1).

Касетони постачаються у стандартному кольорі RAL 9006\*.



Рис. 1. Види та розміри касетонів

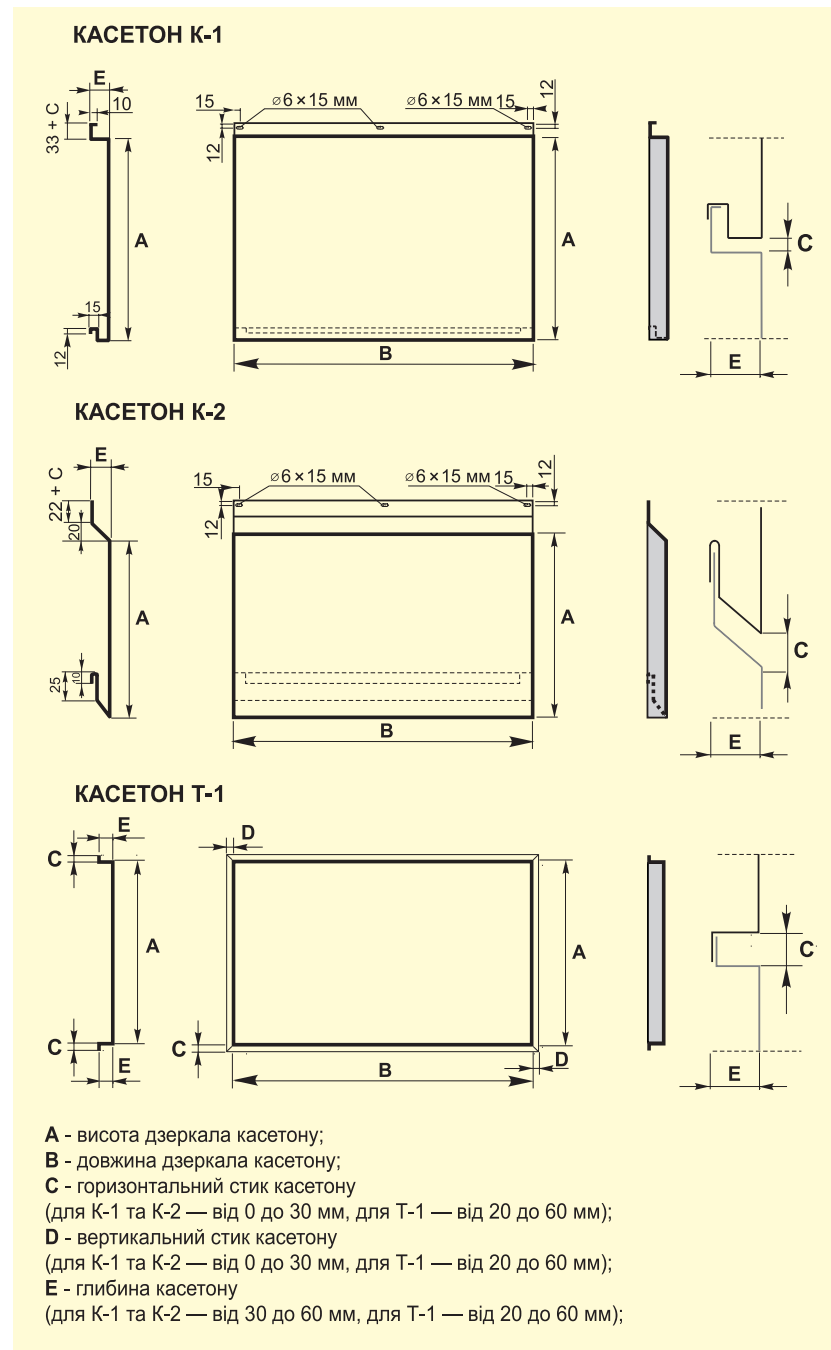

\*Компанія «ПРУШИНЬСЬКІ» на Ваше замовлення може виготовити касетони, виконані в інших кольорах згідно таблиць RAL



Геометрія касетону така, що дозволяє в розмірах замка задати ширину горизонтального стику С (рис. 2). Горизонтальне з'єднання С може мати ширину, задану проектом, і ми радимо приймати її від 5 до 30 мм (рис. 6.1).

Вертикальне з'єднання касетонів між собою D може задаватися безпосередньо при монтажі (рис. 6.2). Це зумовлено геометрією касетону цього типу. Ширину вертикального паза рекомендовано приймати ідентично горизонтальному — від 5 до 30 мм.

Глибина Е касетону з закритим стиком може бути від 35 до 60 мм.

**Увага!** Під час монтажу касетонів з закритим стиком вертикальне з'єднання касетонів оголює основний монтажний  $\Omega$ -профіль. Тому необхідно використовувати  $\Omega$ -профіль у тому ж кольорі, що і касетони.

Рис. 6.1. Горизонтальне з'єднання касетонів з закритим стиком



Рис. 6.2. Вертикальне з'єднання касетонів з закритим стиком



Рис. 7. Монтаж касетонів з закритим стиком на сендвіч-панель поетапної зборки з використанням стінової касети

- 1 - колона (металева, залізобетонна);
- 2 - ущільнювач для внутрішніх касет (20x5);
- 3 - стінова касета;
- 4 - термопрокладка (5x50);
- 5 - саморізи (цвях до монтажного пістолета);
- 6 - термоізоляція;
- 7 - вітробар'єр;
- 8 -  $\Omega$ -профіль;
- 9 - касетон К-1

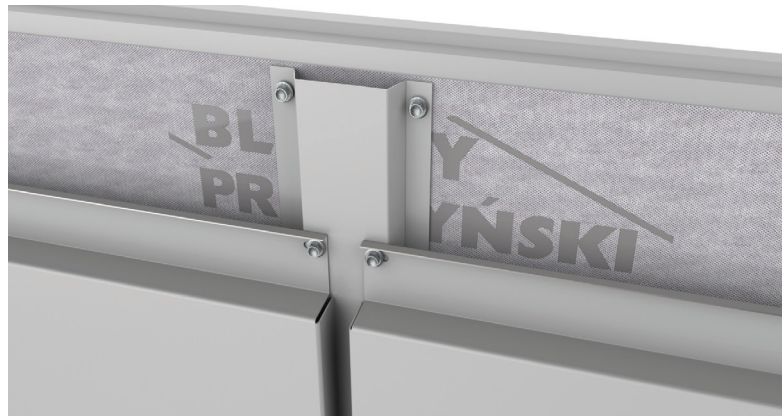
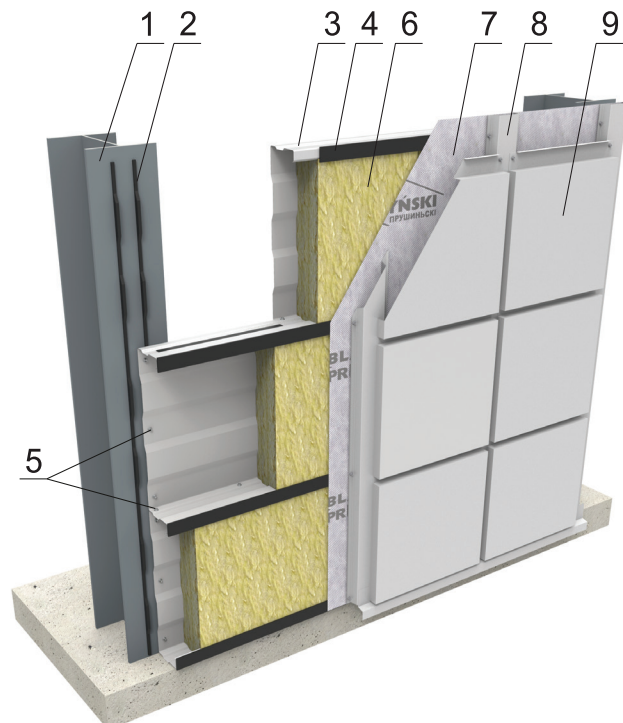

# Монтаж касетонів

Необхідно зауважити, що для монтажу касетонів необхідно мати ідеально рівну поверхню. Особливо це важливо при оздобленні фасадів існуючих будівель. Тому в таких випадках використовується несуча конструкція під  $\Omega$ -профілі, яка дозволяє вирівняти фасад (рис.8).

**Рис. 8. Оздоблення існуючого фасаду касетонами з закритим стиком**

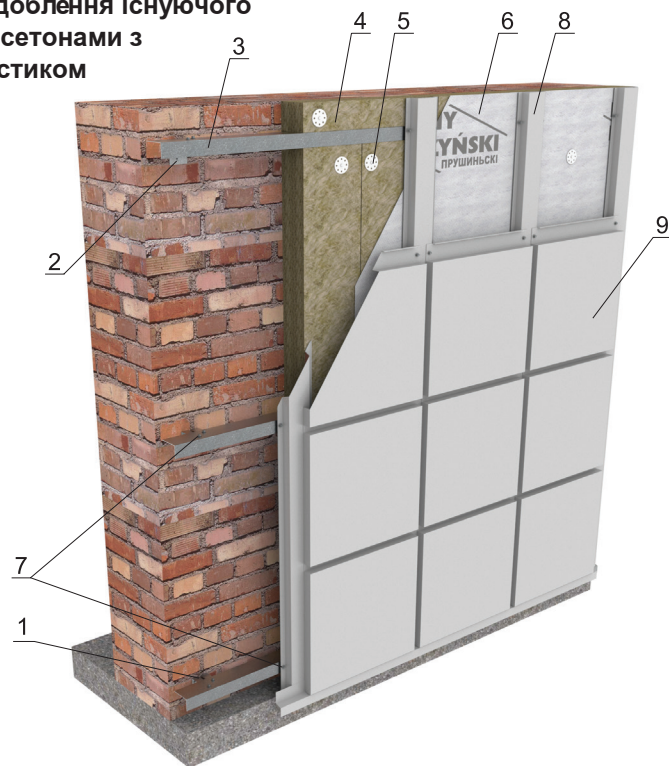

- 1 - кутник посилений перфорований (t=1,0; 1,25; 1,5; 2,0);
- 2 - дюбель розпорний;
- 3 - L-прогон (t=1,25; 1,5 мм);
- 4 - утеплювач;
- 5 - кріплення термоізоляції;
- 6 - плівка вітроізоляційна;
- 7 - саморізи (5,5x25; 5,5x32);
- 8 - основний монтажний  $\Omega$ -профіль ( $\Omega$ 30/90);
- 9 - касетон К-1.

## 2.2. Касетони з відкритим стиком

Касетони цього типу після монтажу залишають відкритими горизонтальний та вертикальний стики. Монтаж касетонів з відкритим стиком можна проводити знизу догори в будь-якому напрямку.

Як підконструкція для касетонів з закритим стиком використовуються також  $\Omega$ -профілі 30/90 та 30/50 (або  $\Omega$ 20), крок яких приймається згідно таблиць навантажень та геометрії касетонів. Ширина горизонтального С та вертикального стиків D

задається однаково і повинна складати мінімум 20 мм. Глибина касетону Е для типу Т-1 складає: мінімум — 20 мм; максимум — 60 мм.

**Рис. 9. Касетон Т-1**

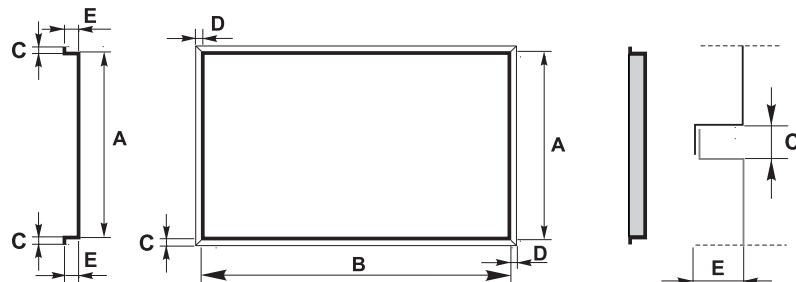

Розміри А, В, С, D і Е змінні і приймаються згідно технічного проекту

**Рис. 10. З'єднання касетонів з відкритим стиком**



**Рис. 10.1. Вертикальне з'єднання касетонів з відкритим стиком**



**Рис. 10.2. Горизонтальне з'єднання касетонів з відкритим стиком**

## 3. Кутові касетони та аксесуари

Компанія «ПРУШИНЬСЬКІ» також виготовляє кутові касетони з відкритим та з закритим стиками, які надають фасадам споруд естетичності та завершеності.

При розкладці касетонів по фасаді необхідно обов'язково враховувати розміри і форми вікон, вітражів та вхідних груп, які знаходяться на фасаді, так щоб касетони повторювали та підкреслювали форму цих архітектурних елементів.

Кількість видів (розмірів) касетонів на одному фасаді при розкладці необхідно намагатись приймати мінімальну, це спрощує монтаж та надає фасаді естетичного та довершеного вигляду.

Монтаж касетонів обох видів (з відкритим та закритим стиком) на фасаді може проводитись як зліва на право, так і навпаки. Це залежить від наявності на фасаді вікон, вітражів, великих вхідних груп, виступів,

тощо, — тобто тих елементів, які впливають на розкладку касетонів.

Для обробки кутів фасадів, виконаних в касетонах, компанія «ПРУШИНЬСЬКІ» пропонує два варіанти. Перший — це виготовлення кутового касетону з відкритим та з закритим стиком (рис.11).

Другий — це використання спеціальних планок які повторюють форму касетонів та виконуються з металу мінімальною товщиною 0,7 мм (рис.12).

Рис. 11. Кутовий касетон

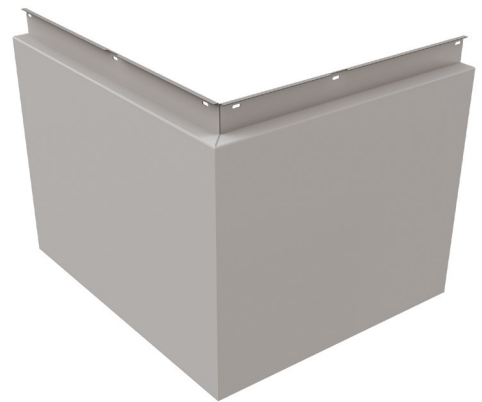
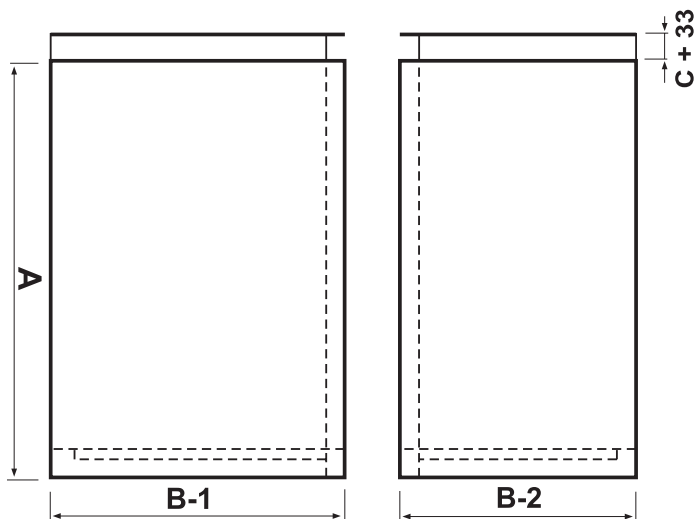

Монтаж касетонів з закритим стиком ведеться знизу догори і, при цьому, перед монтажем першого (нижнього) касетону необхідно встановити стартову планку (рис. 13). Цю планку необхідно виконувати з металу мінімальною товщиною 1,0 мм, так як весь нижній ряд касетонів буде кріпитись саме до цієї планки.

Рис. 12. Монтаж спеціального кутового касетону

Рис. 13. Монтаж спеціальної стартової планки

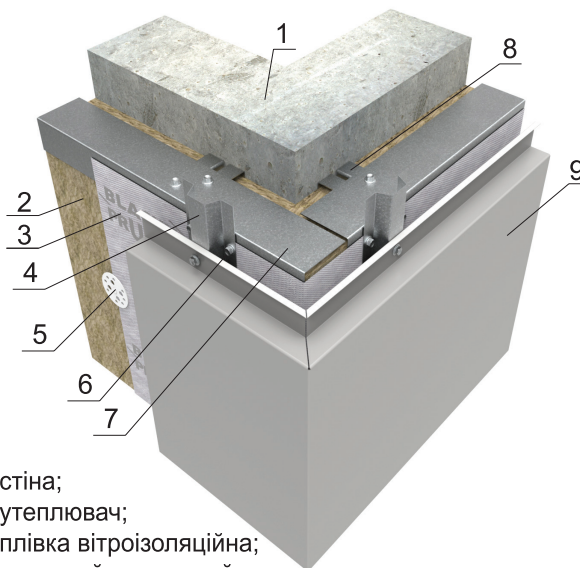

- 1 - стіна;
- 2 - утеплювач;
- 3 - плівка вітроізоляційна;
- 4 - основний монтажний  $\Omega$ -профіль ( $\Omega 30/90$ );
- 5 - кріплення термоізоляції;
- 6 - саморізи (5,5x25);
- 7 - L-прогон ( $t=1,25; 1,5$  мм);

- 8 - кутник посилений перфорований ( $t=1,0; 1,25; 1,5; 2,0$ );
- 9 - касетон K-1.

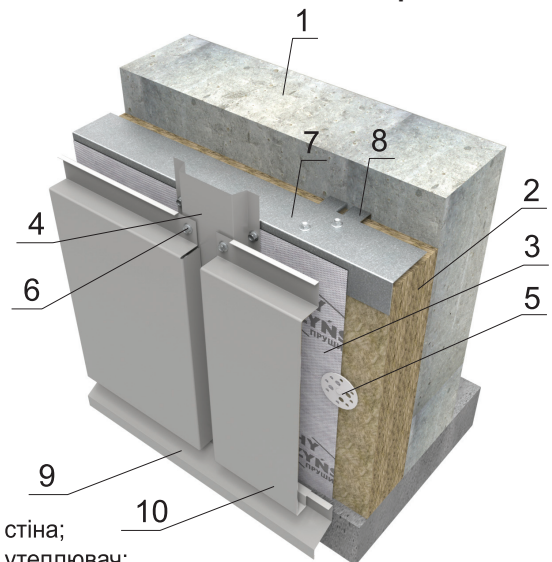

- 1 - стіна;
- 2 - утеплювач;
- 3 - плівка вітроізоляційна;
- 4 - основний монтажний  $\Omega$ -профіль ( $\Omega 30/90$ );
- 5 - кріплення термоізоляції;
- 6 - саморізи (5,5x25);
- 7 - L-прогон ( $t=1,25; 1,5$  мм);

- 8 - кутник посилений перфорований ( $t=1,0; 1,25; 1,5; 2,0$ );
- 9 - спецпланка стартова;
- 10 - касетон K-1.

# Монтаж касетонів

**Рис. 13.1. Спеціальна стартова планка для касетону K-1**



для касетону K-2\*

\* Стартову планку для касетону K-2 рекомендуємо виготовляти із металу мінімальною товщиною 0,75 мм

Компанією «ПРУШИНЬСЬКІ» напрацьовані вирішення нижніх (рис. 14.1), верхніх (рис.14.2) та бокових обробок віконних та дверних отворів, парпетів (рис.15) тощо.

**Рис. 14.1. Застосування нижніх віконних обробок**

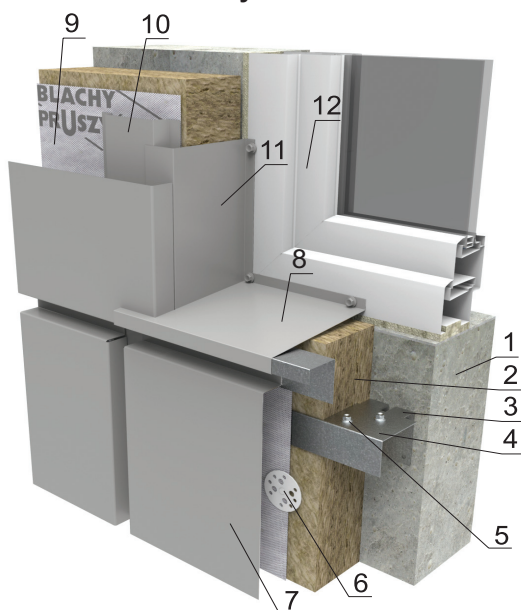

- 1 - стіна;
- 2 - утеплювач;
- 3 - кутник посилений перфорований (t=1,0; 1,25; 1,5; 2,0);
- 4 - L-прогон (t=1,25; 1,5 мм);
- 5 - саморізи (4,8x19; 5,5x25);
- 6 - кріплення термоізоляції;
- 7 - касетон K-1;
- 8 - обробка віконна нижня;
- 9 - вітробар'єр;
- 10 - основний монтажний Ω-профіль (Ω30/90);
- 11 - обробка віконна бічна;
- 12 - віконна рама.

**Рис. 14.2. Застосування верхніх віконних обробок**

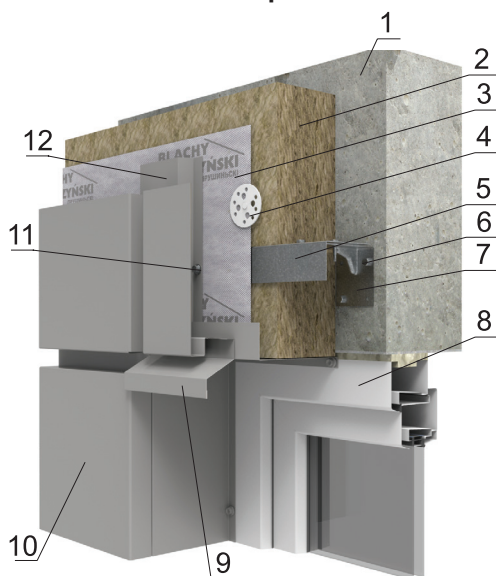

- 1 - стіна;
- 2 - утеплювач;
- 3 - вітробар'єр;
- 4 - кріплення термоізоляції;
- 5 - L-прогон (t=1,25; 1,5 мм);
- 6 - дюбель розпорний;
- 7 - кутник посилений перфорований (t=1,0; 1,25; 1,5; 2,0);
- 8 - віконна рама;
- 9 - обробка віконна нижня;
- 10 - касетон K-1;
- 11 - саморізи (5,5x25);
- 12 - основний монтажний Ω-профіль (Ω30/90).

**Рис. 15. Застосування обробок парпетів**

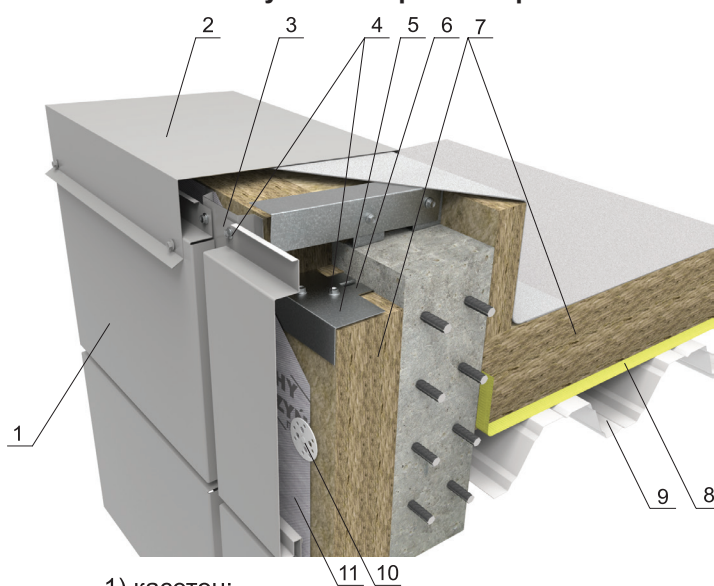

- 1) касетон;
- 2) парпетна планка;
- 3) омега-профіль;
- 4) саморіз;
- 5) L-прогон;
- 6) опорний столик;
- 7) утеплювач;
- 8) пароізоляційна плівка;
- 9) профнастил покрівельний;
- 10) кріплення термоізоляції;
- 11) вітробар'єр.

В компанії «ПРУШИНЬСЬКІ» існує інженерний підрозділ, який надасть Вам допомогу у розрахунку та підборі конструкцій із використанням касетонів.

**Дякуємо за те, що обрали матеріали виробництва компанії «ПРУШИНЬСЬКІ»!**

## Таблиця навантажень $\Omega 20$

Несуча здатність  $\Omega$ -профілів при впливі навантаження під прямим кутом

1-пролітна схема опирання

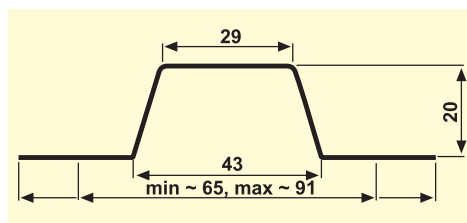

ПОЗИЦІЯ:

- 1) гранична несуча здатність;
- 2) гранична несуча здатність при прогині  $L/150$ ;
- 3) гранична несуча здатність при прогині  $L/200$ .

Товщина, мм	Вага, кН/м	Позиція	Допустиме навантаження кН/м <sup>2</sup> при кроці між $\Omega$ -профілями, м						
			0,50	0,75	1,00	1,25	1,50	1,75	2,00
<b>Проліт (відстань між опорами L) 0,50 м</b>									
0,70	0,005	1	3,98	2,65	1,99	1,59	1,32	1,13	0,99
		2	3,98	2,65	1,99	1,59	1,32	1,13	0,99
		3	3,98	2,65	1,99	1,59	1,32	1,13	0,99
1,00	0,007	1	5,74	3,82	2,87	2,29	1,91	1,64	1,43
		2	5,74	3,82	2,87	2,29	1,91	1,64	1,43
		3	5,74	3,82	2,87	2,29	1,91	1,64	1,43
<b>Проліт (відстань між опорами L) 0,75 м</b>									
0,70	0,005	1	1,76	1,17	0,88	0,70	0,58	0,50	0,44
		2	1,76	1,17	0,88	0,70	0,58	0,50	0,44
		3	1,76	1,17	0,88	0,70	0,58	0,50	0,44
1,00	0,007	1	2,54	1,69	1,27	1,01	0,84	0,72	0,63
		2	2,54	1,69	1,27	1,01	0,84	0,72	0,63
		3	2,54	1,69	1,27	1,01	0,84	0,72	0,63
<b>Проліт (відстань між опорами L) 1,00 м</b>									
0,70	0,005	1	0,98	0,65	0,49	0,39	0,32	0,28	0,24
		2	0,98	0,65	0,49	0,39	0,32	0,28	0,24
		3	0,74	0,49	0,37	0,29	0,24	0,21	0,18
1,00	0,007	1	1,42	0,94	0,71	0,56	0,47	0,40	0,35
		2	1,42	0,94	0,71	0,56	0,47	0,40	0,35
		3	1,08	0,72	0,54	0,43	0,36	0,30	0,27
<b>Проліт (відстань між опорами L) 1,25 м</b>									
0,70	0,005	1	0,62	0,41	0,31	0,24	0,20	0,17	0,15
		2	0,50	0,33	0,25	0,20	0,16	0,14	0,12
		3	0,38	0,25	0,19	0,15	0,12	0,10	0,09
1,00	0,007	1	0,90	0,60	0,45	0,36	0,30	0,25	0,22
		2	0,74	0,49	0,37	0,29	0,24	0,21	0,18
		3	0,56	0,37	0,28	0,22	0,18	0,16	0,14
<b>Проліт (відстань між опорами L) 1,50 м</b>									
1,00	0,007	1	0,62	0,41	0,31	0,24	0,20	0,17	0,15
		2	0,42	0,28	0,21	0,16	0,14	0,12	0,10
		3	0,32	0,21	0,16	0,12	0,10	0,09	0,08

## Таблиця навантажень Ω20

Несуча здатність Ω-профілів при впливі навантаження під прямим кутом  
2-пролітна схема опирання

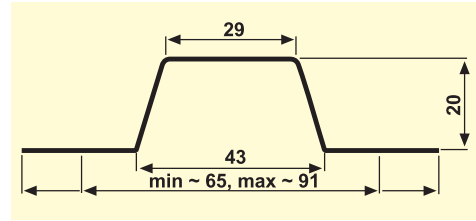
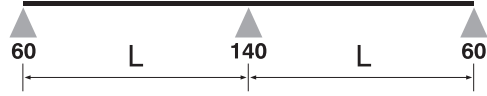

ПОЗИЦІЯ:

- 1) гранична несуча здатність;
- 2) гранична несуча здатність при прогині L/150;
- 3) гранична несуча здатність при прогині L/200.

Товщина, мм	Вага, кН/м	Позиція	Допустиме навантаження кН/м <sup>2</sup> при кроці між Ω-профілями, м						
			0,50	0,75	1,00	1,25	1,50	1,75	2,00
<b>Проліт (відстань між опорами L) 0,50 м</b>									
0,70	0,005	1	3,68	2,45	1,84	1,47	1,22	1,05	0,92
		2	3,68	2,45	1,84	1,47	1,22	1,05	0,92
		3	3,68	2,45	1,84	1,47	1,22	1,05	0,92
1,00	0,007	1	5,72	3,81	2,86	2,28	1,90	1,63	1,43
		2	5,72	3,81	2,86	2,28	1,90	1,63	1,43
		3	5,72	3,81	2,86	2,28	1,90	1,63	1,43
<b>Проліт (відстань між опорами L) 0,75 м</b>									
0,70	0,005	1	1,84	1,22	0,92	0,73	0,61	0,52	0,46
		2	1,84	1,22	0,92	0,73	0,61	0,52	0,46
		3	1,84	1,22	0,92	0,73	0,61	0,52	0,46
1,00	0,007	1	2,70	1,80	1,35	1,08	0,90	0,77	0,67
		2	2,70	1,80	1,35	1,08	0,90	0,77	0,67
		3	2,70	1,80	1,35	1,08	0,90	0,77	0,67
<b>Проліт (відстань між опорами L) 1,00 м</b>									
0,70	0,005	1	1,10	0,73	0,55	0,44	0,36	0,31	0,27
		2	1,10	0,73	0,55	0,44	0,36	0,31	0,27
		3	1,10	0,73	0,55	0,44	0,36	0,31	0,27
1,00	0,007	1	1,54	1,02	0,77	0,61	0,51	0,44	0,38
		2	1,54	1,02	0,77	0,61	0,51	0,44	0,38
		3	1,54	1,02	0,77	0,61	0,51	0,44	0,38
<b>Проліт (відстань між опорами L) 1,25 м</b>									
0,70	0,005	1	0,62	0,41	0,31	0,24	0,20	0,17	0,15
		2	0,62	0,41	0,31	0,24	0,20	0,17	0,15
		3	0,62	0,41	0,31	0,24	0,20	0,17	0,15
1,00	0,007	1	1,00	0,66	0,50	0,40	0,33	0,28	0,25
		2	1,00	0,66	0,50	0,40	0,33	0,28	0,25
		3	1,00	0,66	0,50	0,40	0,33	0,28	0,25
<b>Проліт (відстань між опорами L) 1,50 м</b>									
0,70	0,005	1	0,52	0,34	0,26	0,20	0,17	0,14	0,13
		2	0,52	0,34	0,26	0,20	0,17	0,14	0,13
		3	0,52	0,34	0,26	0,20	0,17	0,14	0,13
1,00	0,007	1	0,68	0,45	0,34	0,27	0,22	0,19	0,17
		2	0,68	0,45	0,34	0,27	0,22	0,19	0,17
		3	0,68	0,45	0,34	0,27	0,22	0,19	0,17
<b>Проліт (відстань між опорами L) 1,75 м</b>									
0,70	0,005	1	0,38	0,25	0,19	0,15	0,12	0,10	0,09
		2	0,38	0,25	0,19	0,15	0,12	0,10	0,09
		3	0,34	0,22	0,17	0,13	0,11	0,09	0,08
1,00	0,007	1	0,50	0,33	0,25	0,20	0,16	0,14	0,12
		2	0,50	0,33	0,25	0,20	0,16	0,14	0,12
		3	0,48	0,32	0,24	0,19	0,16	0,13	0,12

## Таблиця навантажень $\Omega 20$

Несуча здатність  $\Omega$ -профіль при впливі навантаження під прямим кутом

3-пролітна схема опирання

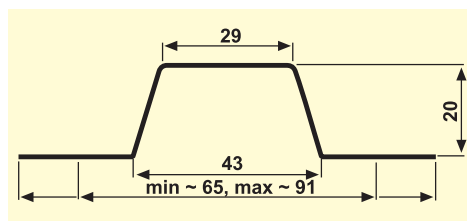

ПОЗИЦІЯ:

- 1) гранична несуча здатність;
- 2) гранична несуча здатність при прогині  $L/150$ ;
- 3) гранична несуча здатність при прогині  $L/200$ .

Товщина, мм	Вага, кН/м	Позиція	Допустиме навантаження кН/м <sup>2</sup> при кроці між $\Omega$ -профілями, м						
			0,50	0,75	1,00	1,25	1,50	1,75	2,00
<b>Проліт (відстань між опорами L) 0,50 м</b>									
0,70	0,005	1	4,44	2,96	2,22	1,77	1,48	1,26	1,11
		2	4,44	2,96	2,22	1,77	1,48	1,26	1,11
		3	4,44	2,96	2,22	1,77	1,48	1,26	1,11
1,00	0,007	1	6,92	4,61	3,46	2,76	2,30	1,97	1,73
		2	6,92	4,61	3,46	2,76	2,30	1,97	1,73
		3	6,92	4,61	3,46	2,76	2,30	1,97	1,73
<b>Проліт (відстань між опорами L) 0,75 м</b>									
0,70	0,005	1	2,24	1,49	1,12	0,89	0,74	0,64	0,56
		2	2,24	1,49	1,12	0,89	0,74	0,64	0,56
		3	2,24	1,49	1,12	0,89	0,74	0,64	0,56
1,00	0,007	1	3,30	2,20	1,65	1,32	1,10	0,94	0,82
		2	3,30	2,20	1,65	1,32	1,10	0,94	0,82
		3	3,30	2,20	1,65	1,32	1,10	0,94	0,82
<b>Проліт (відстань між опорами L) 1,00 м</b>									
0,70	0,005	1	1,34	0,89	0,67	0,53	0,44	0,38	0,33
		2	1,34	0,89	0,67	0,53	0,44	0,38	0,33
		3	1,34	0,89	0,67	0,53	0,44	0,38	0,33
1,00	0,007	1	1,92	1,28	0,96	0,76	0,64	0,54	0,48
		2	1,92	1,28	0,96	0,76	0,64	0,54	0,48
		3	1,92	1,28	0,96	0,76	0,64	0,54	0,48
<b>Проліт (відстань між опорами L) 1,25 м</b>									
0,70	0,005	1	0,86	0,57	0,43	0,34	0,28	0,24	0,21
		2	0,86	0,57	0,43	0,34	0,28	0,24	0,21
		3	0,78	0,52	0,39	0,31	0,26	0,22	0,19
1,00	0,007	1	1,24	0,82	0,62	0,49	0,41	0,35	0,31
		2	1,24	0,82	0,62	0,49	0,41	0,35	0,31
		3	1,10	0,73	0,55	0,44	0,36	0,31	0,27
<b>Проліт (відстань між опорами L) 1,50 м</b>									
0,70	0,005	1	0,60	0,40	0,30	0,24	0,20	0,17	0,15
		2	0,60	0,40	0,30	0,24	0,20	0,17	0,15
		3	0,44	0,29	0,22	0,17	0,14	0,12	0,11
1,00	0,007	1	0,86	0,57	0,43	0,34	0,28	0,24	0,21
		2	0,86	0,57	0,43	0,34	0,28	0,24	0,21
		3	0,64	0,42	0,32	0,25	0,21	0,18	0,16
<b>Проліт (відстань між опорами L) 1,75 м</b>									
1,00	0,007	1	0,64	0,42	0,32	0,25	0,21	0,18	0,16
		2	0,54	0,36	0,27	0,21	0,18	0,15	0,13
		3	0,40	0,26	0,20	0,16	0,13	0,11	0,10

## Таблиця навантажень $\Omega$ 30

Несуча здатність  $\Omega$ -профілів при впливі навантаження під прямим кутом

1-пролітна схема опирання

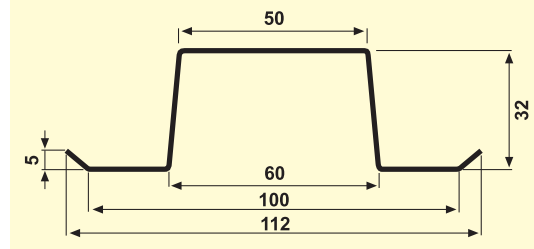

ПОЗИЦІЯ:

- 1) гранична несуча здатність;
- 2) гранична несуча здатність при прогині  $L/150$ ;
- 3) гранична несуча здатність при прогині  $L/200$ .

Товщина, мм	Вага, кН/м	Позиція	Допустиме навантаження кН/м <sup>2</sup> при кроці між $\Omega$ -профілями, м										
			0,50	0,75	1,00	1,25	1,50	1,75	2,00	2,25	2,50	2,75	3,00
<b>Проліт (відстань між опорами L) 0,50 м</b>													
0,70	0,009	1	14,42	9,61	7,21	5,76	4,80	4,12	3,60	3,20	2,88	2,62	2,40
		2	14,42	9,61	7,21	5,76	4,80	4,12	3,60	3,20	2,88	2,62	2,40
		3	14,42	9,61	7,21	5,76	4,80	4,12	3,60	3,20	2,88	2,62	2,40
1,00	0,013	1	20,62	13,74	10,31	8,24	6,87	5,89	5,15	4,58	4,12	3,74	3,43
		2	20,62	13,74	10,31	8,24	6,87	5,89	5,15	4,58	4,12	3,74	3,43
		3	20,62	13,74	10,31	8,24	6,87	5,89	5,15	4,58	4,12	3,74	3,43
<b>Проліт (відстань між опорами L) 0,75 м</b>													
0,70	0,009	1	6,40	4,26	3,20	2,56	2,13	1,82	1,60	1,42	1,28	1,16	1,06
		2	6,40	4,26	3,20	2,56	2,13	1,82	1,60	1,42	1,28	1,16	1,06
		3	6,40	4,26	3,20	2,56	2,13	1,82	1,60	1,42	1,28	1,16	1,06
1,00	0,013	1	9,14	6,09	4,57	3,65	3,04	2,61	2,28	2,03	1,82	1,66	1,52
		2	9,14	6,09	4,57	3,65	3,04	2,61	2,28	2,03	1,82	1,66	1,52
		3	9,14	6,09	4,57	3,65	3,04	2,61	2,28	2,03	1,82	1,66	1,52
<b>Проліт (відстань між опорами L) 1,00 м</b>													
0,70	0,009	1	3,62	2,41	1,81	1,44	1,20	1,03	0,90	0,80	0,72	0,65	0,60
		2	3,62	2,41	1,81	1,44	1,20	1,03	0,90	0,80	0,72	0,65	0,60
		3	3,62	2,41	1,81	1,44	1,20	1,03	0,90	0,80	0,72	0,65	0,60
1,00	0,013	1	5,14	3,42	2,57	2,05	1,71	1,46	1,28	1,14	1,02	0,93	0,85
		2	5,14	3,42	2,57	2,05	1,71	1,46	1,28	1,14	1,02	0,93	0,85
		3	5,14	3,42	2,57	2,05	1,71	1,46	1,28	1,14	1,02	0,93	0,85
<b>Проліт (відстань між опорами L) 1,25 м</b>													
0,70	0,009	1	2,30	1,53	1,15	0,92	0,76	0,65	0,57	0,51	0,46	0,41	0,38
		2	2,30	1,53	1,15	0,92	0,76	0,65	0,57	0,51	0,46	0,41	0,38
		3	2,30	1,53	1,15	0,92	0,76	0,65	0,57	0,51	0,46	0,41	0,38
1,00	0,013	1	3,28	2,18	1,64	1,31	1,09	0,93	0,82	0,72	0,65	0,59	0,54
		2	3,28	2,18	1,64	1,31	1,09	0,93	0,82	0,72	0,65	0,59	0,54
		3	3,28	2,18	1,64	1,31	1,09	0,93	0,82	0,72	0,65	0,59	0,54
<b>Проліт (відстань між опорами L) 1,50 м</b>													
0,70	0,009	1	1,58	1,05	0,79	0,63	0,52	0,45	0,39	0,35	0,31	0,28	0,26
		2	1,40	0,93	0,70	0,56	0,46	0,40	0,35	0,31	0,28	0,25	0,23
		3	1,06	0,70	0,53	0,42	0,35	0,30	0,26	0,23	0,21	0,19	0,17
1,00	0,013	1	2,26	1,50	1,13	0,90	0,75	0,64	0,56	0,50	0,45	0,41	0,37
		2	2,00	1,33	1,00	0,80	0,66	0,57	0,50	0,44	0,40	0,36	0,33
		3	1,50	1,00	0,75	0,60	0,50	0,42	0,37	0,33	0,30	0,27	0,25

## Таблиця навантажень $\Omega 30$

Несуча здатність  $\Omega$ -профілів при впливі навантаження під прямим кутом

1-пролітна схема опирання

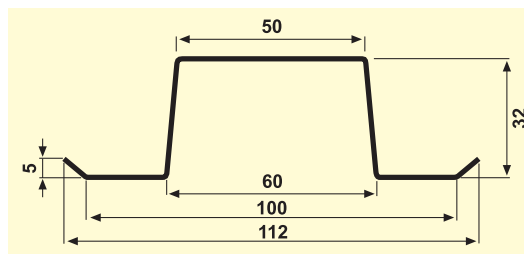

ПОЗИЦІЯ:

- 1) гранична несуча здатність;
- 2) гранична несуча здатність при прогині  $L/150$ ;
- 3) гранична несуча здатність при прогині  $L/200$ .

Товщина, мм	Вага, кН/м	Позиція	Допустиме навантаження кН/м <sup>2</sup> при кроці між $\Omega$ -профілями, м										
			0,50	0,75	1,00	1,25	1,50	1,75	2,00	2,25	2,50	2,75	3,00
<b>Проліт (відстань між опорами L) 1,75 м</b>													
0,70	0,009	1	1,16	0,77	0,58	0,46	0,38	0,33	0,29	0,25	0,23	0,21	0,19
		2	0,88	0,58	0,44	0,35	0,29	0,25	0,22	0,19	0,17	0,16	0,14
		3	0,66	0,44	0,33	0,26	0,22	0,18	0,16	0,14	0,13	0,12	0,11
1,00	0,013	1	1,66	1,10	0,83	0,66	0,55	0,47	0,41	0,36	0,33	0,30	0,27
		2	1,26	0,84	0,63	0,50	0,42	0,36	0,31	0,28	0,25	0,22	0,21
		3	0,94	0,62	0,47	0,37	0,31	0,26	0,23	0,20	0,18	0,17	0,15
<b>Проліт (відстань між опорами L) 2,00 м</b>													
0,70	0,009	1	0,88	0,58	0,44	0,35	0,29	0,25	0,22	0,19	0,17	0,16	0,14
		2	0,60	0,40	0,30	0,24	0,20	0,17	0,15	0,13	0,12	0,11	0,10
		3	0,44	0,29	0,22	0,17	0,14	0,12	0,11	0,09	0,08	0,08	0,07
1,00	0,013	1	1,26	0,84	0,63	0,50	0,42	0,36	0,31	0,28	0,25	0,22	0,21
		2	0,84	0,56	0,42	0,33	0,28	0,24	0,21	0,18	0,16	0,15	0,14
		3	0,64	0,42	0,32	0,25	0,21	0,18	0,16	0,14	0,12	0,11	0,10
<b>Проліт (відстань між опорами L) 2,25 м</b>													
0,70	0,009	1	0,70	0,46	0,35	0,28	0,23	0,20	0,17	0,15	0,14	0,12	0,11
		2	0,42	0,28	0,21	0,16	0,14	0,12	0,10	0,09	0,08	0,07	0,07
		3	0,32	0,21	0,16	0,12	0,10	0,09	0,08	0,07	0,06	0,05	0,05
1,00	0,013	1	1,00	0,66	0,50	0,40	0,33	0,28	0,25	0,22	0,20	0,18	0,16
		2	0,60	0,40	0,30	0,24	0,20	0,17	0,15	0,13	0,12	0,10	0,10
		3	0,44	0,29	0,22	0,17	0,14	0,12	0,11	0,09	0,08	0,08	0,07
<b>Проліт (відстань між опорами L) 2,50 м</b>													
1,00	0,013	1	0,80	0,53	0,40	0,32	0,26	0,22	0,20	0,17	0,16	0,14	0,13
		2	0,44	0,29	0,22	0,17	0,14	0,12	0,11	0,09	0,08	0,08	0,07
		3	0,32	0,21	0,16	0,12	0,10	0,09	0,08	0,07	0,06	0,05	0,05

## Таблиця навантажень $\Omega 30$

Несуча здатність  $\Omega$ -профілів при впливі навантаження під прямим кутом

2-пролітна схема опирання

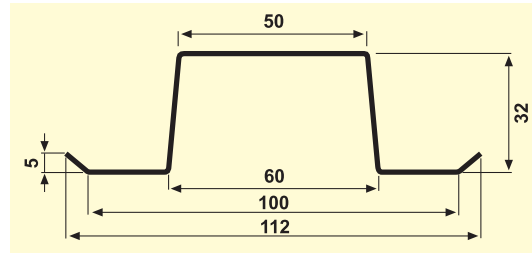
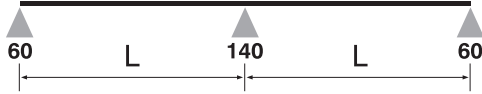

ПОЗИЦІЯ:

- 1) гранична несуча здатність;
- 2) гранична несуча здатність при прогині  $L/150$ ;
- 3) гранична несуча здатність при прогині  $L/200$ .

Товщина, мм	Вага, кН/м	Позиція	Допустиме навантаження кН/м <sup>2</sup> при кроці між $\Omega$ -профілями, м										
			0,50	0,75	1,00	1,25	1,50	1,75	2,00	2,25	2,50	2,75	3,00
<b>Проліт (відстань між опорами L) 0,50 м</b>													
0,70	0,009	1	6,30	4,20	3,15	2,52	2,10	1,80	1,57	1,40	1,26	1,14	1,05
		2	6,30	4,20	3,15	2,52	2,10	1,80	1,57	1,40	1,26	1,14	1,05
		3	6,30	4,20	3,15	2,52	2,10	1,80	1,57	1,40	1,26	1,14	1,05
1,00	0,013	1	10,74	7,16	5,37	4,29	3,58	3,06	2,68	2,38	2,14	1,95	1,79
		2	10,74	7,16	5,37	4,29	3,58	3,06	2,68	2,38	2,14	1,95	1,79
		3	10,74	7,16	5,37	4,29	3,58	3,06	2,68	2,38	2,14	1,95	1,79
<b>Проліт (відстань між опорами L) 0,75 м</b>													
0,70	0,009	1	3,48	2,32	1,74	1,39	1,16	0,99	0,87	0,77	0,69	0,63	0,58
		2	3,48	2,32	1,74	1,39	1,16	0,99	0,87	0,77	0,69	0,63	0,58
		3	3,48	2,32	1,74	1,39	1,16	0,99	0,87	0,77	0,69	0,63	0,58
1,00	0,013	1	5,80	3,86	2,90	2,32	1,93	1,65	1,45	1,28	1,16	1,05	0,96
		2	5,80	3,86	2,90	2,32	1,93	1,65	1,45	1,28	1,16	1,05	0,96
		3	5,80	3,86	2,90	2,32	1,93	1,65	1,45	1,28	1,16	1,05	0,96
<b>Проліт (відстань між опорами L) 1,00 м</b>													
0,70	0,009	1	2,22	1,48	1,11	0,88	0,74	0,63	0,55	0,49	0,44	0,40	0,37
		2	2,22	1,48	1,11	0,88	0,74	0,63	0,55	0,49	0,44	0,40	0,37
		3	2,22	1,48	1,11	0,88	0,74	0,63	0,55	0,49	0,44	0,40	0,37
1,00	0,013	1	3,66	2,44	1,83	1,46	1,22	1,04	0,91	0,81	0,73	0,66	0,61
		2	3,66	2,44	1,83	1,46	1,22	1,04	0,91	0,81	0,73	0,66	0,61
		3	3,66	2,44	1,83	1,46	1,22	1,04	0,91	0,81	0,73	0,66	0,61
<b>Проліт (відстань між опорами L) 1,25 м</b>													
0,70	0,009	1	1,56	1,04	0,78	0,62	0,52	0,44	0,39	0,34	0,31	0,28	0,26
		2	1,56	1,04	0,78	0,62	0,52	0,44	0,39	0,34	0,31	0,28	0,26
		3	1,56	1,04	0,78	0,62	0,52	0,44	0,39	0,34	0,31	0,28	0,26
1,00	0,013	1	2,52	1,68	1,26	1,00	0,84	0,72	0,63	0,56	0,50	0,45	0,42
		2	2,52	1,68	1,26	1,00	0,84	0,72	0,63	0,56	0,50	0,45	0,42
		3	2,52	1,68	1,26	1,00	0,84	0,72	0,63	0,56	0,50	0,45	0,42
<b>Проліт (відстань між опорами L) 1,50 м</b>													
0,70	0,009	1	1,14	0,76	0,57	0,45	0,38	0,32	0,28	0,25	0,22	0,20	0,19
		2	1,14	0,76	0,57	0,45	0,38	0,32	0,28	0,25	0,22	0,20	0,19
		3	1,14	0,76	0,57	0,45	0,38	0,32	0,28	0,25	0,22	0,20	0,19
1,00	0,013	1	1,84	1,22	0,92	0,73	0,61	0,52	0,46	0,40	0,36	0,33	0,30
		2	1,84	1,22	0,92	0,73	0,61	0,52	0,46	0,40	0,36	0,33	0,30
		3	1,84	1,22	0,92	0,73	0,61	0,52	0,46	0,40	0,36	0,33	0,30

## Таблиця навантажень $\Omega 30$

Несуча здатність  $\Omega$ -профіль при впливі навантаження під прямим кутом

2-пролітна схема опирання

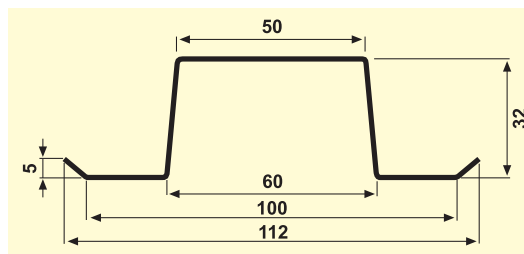
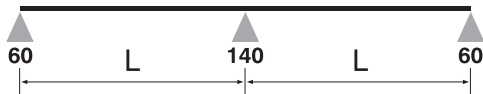

ПОЗИЦІЯ:

- 1) гранична несуча здатність;
- 2) гранична несуча здатність при прогині  $L/150$ ;
- 3) гранична несуча здатність при прогині  $L/200$ .

Товщина, мм	Вага, кН/м	Позиція	Допустиме навантаження кН/м <sup>2</sup> при кроці між $\Omega$ -профілями, м										
			0,50	0,75	1,00	1,25	1,50	1,75	2,00	2,25	2,50	2,75	3,00
<b>Проліт (відстань між опорами L) 1,75 м</b>													
0,70	0,009	1	0,88	0,58	0,44	0,35	0,29	0,26	0,22	0,19	0,17	0,16	0,14
		2	0,88	0,58	0,44	0,35	0,29	0,26	0,22	0,19	0,17	0,16	0,14
		3	0,88	0,58	0,44	0,35	0,29	0,26	0,22	0,19	0,17	0,16	0,14
1,00	0,013	1	1,40	0,93	0,70	0,56	0,46	0,40	0,35	0,31	0,28	0,25	0,23
		2	1,40	0,93	0,70	0,56	0,46	0,40	0,35	0,31	0,28	0,25	0,23
		3	1,40	0,93	0,70	0,56	0,46	0,40	0,35	0,31	0,28	0,25	0,23
<b>Проліт (відстань між опорами L) 2,00 м</b>													
0,70	0,009	1	0,70	0,46	0,35	0,28	0,23	0,20	0,17	0,15	0,14	0,12	0,11
		2	0,70	0,46	0,35	0,28	0,23	0,20	0,17	0,15	0,14	0,12	0,11
		3	0,70	0,46	0,35	0,28	0,23	0,20	0,17	0,15	0,14	0,12	0,11
1,00	0,013	1	1,10	0,73	0,55	0,44	0,36	0,31	0,27	0,24	0,22	0,20	0,18
		2	1,10	0,73	0,55	0,44	0,36	0,31	0,27	0,24	0,22	0,20	0,18
		3	1,10	0,73	0,55	0,44	0,36	0,31	0,27	0,24	0,22	0,20	0,18
<b>Проліт (відстань між опорами L) 2,25 м</b>													
0,70	0,009	1	0,56	0,37	0,28	0,22	0,18	0,16	0,14	0,12	0,11	0,10	0,09
		2	0,56	0,37	0,28	0,22	0,18	0,16	0,14	0,12	0,11	0,10	0,09
		3	0,56	0,37	0,28	0,22	0,18	0,16	0,14	0,12	0,11	0,10	0,09
1,00	0,013	1	0,88	0,58	0,44	0,35	0,29	0,25	0,22	0,19	0,17	0,16	0,14
		2	0,88	0,58	0,44	0,35	0,29	0,25	0,22	0,19	0,17	0,16	0,14
		3	0,88	0,58	0,44	0,35	0,29	0,25	0,22	0,19	0,17	0,16	0,14
<b>Проліт (відстань між опорами L) 2,50 м</b>													
0,70	0,009	1	0,46	0,30	0,23	0,18	0,15	0,13	0,11	0,10	0,09	0,08	0,7
		2	0,46	0,30	0,23	0,18	0,15	0,13	0,11	0,10	0,09	0,08	0,7
		3	0,46	0,30	0,23	0,18	0,15	0,13	0,11	0,10	0,09	0,08	0,7
1,00	0,013	1	0,70	0,46	0,35	0,28	0,23	0,20	0,17	0,15	0,14	0,12	0,11
		2	0,70	0,46	0,35	0,28	0,23	0,20	0,17	0,15	0,14	0,12	0,11
		3	0,70	0,46	0,35	0,28	0,23	0,20	0,17	0,15	0,14	0,12	0,11
<b>Проліт (відстань між опорами L) 2,75 м</b>													
1,00	0,013	1	0,58	0,38	0,29	0,23	0,19	0,16	0,14	0,12	0,11	0,10	0,09
		2	0,58	0,38	0,29	0,23	0,19	0,16	0,14	0,12	0,11	0,10	0,09
		3	0,58	0,38	0,29	0,23	0,19	0,16	0,14	0,12	0,11	0,10	0,09
<b>Проліт (відстань між опорами L) 3,00 м</b>													
1,00	0,013	1	0,48	0,32	0,24	0,19	0,16	0,13	0,12	0,10	0,09	0,08	0,08
		2	0,48	0,32	0,24	0,19	0,16	0,13	0,12	0,10	0,09	0,08	0,08
		3	0,44	0,29	0,22	0,17	0,14	0,12	0,11	0,09	0,08	0,08	0,07

# Таблиця навантажень $\Omega$ 30

Несуча здатність  $\Omega$ -профіль при впливі навантаження під прямим кутом

## 3-пролітна схема опирання

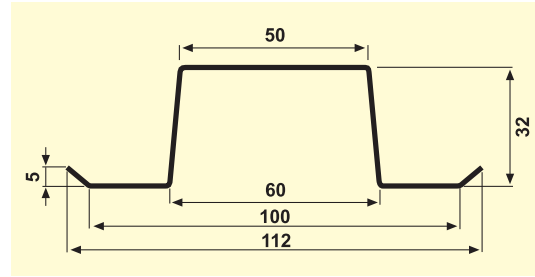

**ПОЗИЦІЯ:**

- 1) гранична несуча здатність;
- 2) гранична несуча здатність при прогині L/150;
- 3) гранична несуча здатність при прогині L/200.

Товщина, мм	Вага, кН/м	Позиція	Допустиме навантаження кН/м <sup>2</sup> при кроці між $\Omega$ -профілями, м										
			0,50	0,75	1,00	1,25	1,50	1,75	2,00	2,25	2,50	2,75	3,00
<b>Проліт (відстань між опорами L) 0,50 м</b>													
0,70	0,009	1	7,44	4,96	3,72	2,97	2,48	2,12	1,86	1,65	1,48	1,35	1,24
		2	7,44	4,96	3,72	2,97	2,48	2,12	1,86	1,65	1,48	1,35	1,24
		3	7,44	4,96	3,72	2,97	2,48	2,12	1,86	1,65	1,48	1,35	1,24
1,00	0,013	1	12,74	8,49	6,37	5,09	4,24	3,64	3,18	2,83	2,54	2,31	2,12
		2	12,74	8,49	6,37	5,09	4,24	3,64	3,18	2,83	2,54	2,31	2,12
		3	12,74	8,49	6,37	5,09	4,24	3,64	3,18	2,83	2,54	2,31	2,12
<b>Проліт (відстань між опорами L) 0,75 м</b>													
0,70	0,009	1	4,16	2,77	2,08	1,66	1,38	1,18	1,04	0,92	0,83	0,75	0,69
		2	4,16	2,77	2,08	1,66	1,38	1,18	1,04	0,92	0,83	0,75	0,69
		3	4,16	2,77	2,08	1,66	1,38	1,18	1,04	0,92	0,83	0,75	0,69
1,00	0,013	1	6,96	4,64	3,48	2,78	2,32	1,98	1,74	1,54	1,39	1,26	1,16
		2	6,96	4,64	3,48	2,78	2,32	1,98	1,74	1,54	1,39	1,26	1,16
		3	6,96	4,64	3,48	2,78	2,32	1,98	1,74	1,54	1,39	1,26	1,16
<b>Проліт (відстань між опорами L) 1,00 м</b>													
0,70	0,009	1	2,68	1,78	1,34	1,07	0,89	0,76	0,67	0,59	0,53	0,48	0,44
		2	2,68	1,78	1,34	1,07	0,89	0,76	0,67	0,59	0,53	0,48	0,44
		3	2,68	1,78	1,34	1,07	0,89	0,76	0,67	0,59	0,53	0,48	0,44
1,00	0,013	1	4,40	2,93	2,20	1,76	1,46	1,25	1,10	0,9L	0,88	0,80	0,73
		2	4,40	2,93	2,20	1,76	1,46	1,25	1,10	0,97	0,88	0,80	0,73
		3	4,40	2,93	2,20	1,76	1,46	1,25	1,10	0,97	0,88	0,80	0,73
<b>Проліт (відстань між опорами L) 1,25 м</b>													
0,70	0,009	1	1,88	1,25	0,94	0,75	0,62	0,53	0,47	0,41	0,37	0,34	0,31
		2	1,88	1,25	0,94	0,75	0,62	0,53	0,47	0,41	0,37	0,34	0,31
		3	1,88	1,25	0,94	0,75	0,62	0,53	0,47	0,41	0,37	0,34	0,31
1,00	0,013	1	3,06	2,04	1,53	1,22	1,02	0,87	0,76	0,68	0,61	0,55	0,51
		2	3,06	2,04	1,53	1,22	1,02	0,87	0,76	0,68	0,61	0,55	0,51
		3	3,06	2,04	1,53	1,22	1,02	0,87	0,76	0,68	0,61	0,55	0,51
<b>Проліт (відстань між опорами L) 1,50 м</b>													
0,70	0,009	1	1,38	0,92	0,69	0,55	0,46	0,39	0,34	0,30	0,27	0,25	0,23
		2	1,38	0,92	0,69	0,55	0,46	0,39	0,34	0,30	0,27	0,25	0,23
		3	1,38	0,92	0,69	0,55	0,46	0,39	0,34	0,30	0,27	0,25	0,23
1,00	0,013	1	2,24	1,49	1,12	0,89	0,74	0,64	0,56	0,49	0,44	0,40	0,37
		2	2,24	1,49	1,12	0,89	0,74	0,64	0,56	0,49	0,44	0,40	0,37
		3	2,24	1,49	1,12	0,89	0,74	0,64	0,56	0,49	0,44	0,40	0,37

## Таблиця навантажень $\Omega 30$

Несуча здатність  $\Omega$ -профілів при впливі навантаження під прямим кутом

3-пролітна схема опирання

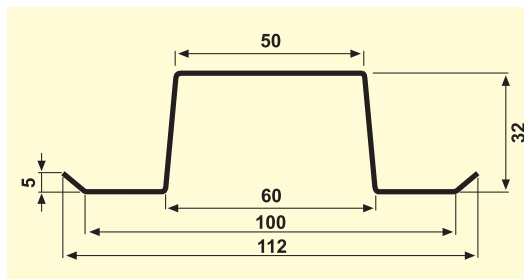

ПОЗИЦІЯ:

- 1) гранична несуча здатність;
- 2) гранична несуча здатність при прогині  $L/150$ ;
- 3) гранична несуча здатність при прогині  $L/200$ .

Товщина, мм	Вага, кН/м	Позиція	Допустиме навантаження кН/м <sup>2</sup> при кроці між $\Omega$ -профілями, м										
			0,50	0,75	1,00	1,25	1,50	1,75	2,00	2,25	2,50	2,75	3,00
<b>Проліт (відстань між опорами L) 1,75 м</b>													
0,70	0,009	1	1,06	0,70	0,53	0,42	0,35	0,30	0,26	0,23	0,21	0,19	0,17
		2	1,06	0,70	0,53	0,42	0,35	0,30	0,26	0,23	0,21	0,19	0,17
		3	1,06	0,70	0,53	0,42	0,35	0,30	0,26	0,23	0,21	0,19	0,17
1,00	0,013	1	1,72	1,14	0,86	0,68	0,57	0,49	0,43	0,38	0,34	0,31	0,28
		2	1,72	1,14	0,86	0,68	0,57	0,49	0,43	0,38	0,34	0,31	0,28
		3	1,72	1,14	0,86	0,68	0,57	0,49	0,43	0,38	0,34	0,31	0,28
<b>Проліт (відстань між опорами L) 2,00 м</b>													
0,70	0,009	1	0,84	0,56	0,42	0,33	0,28	0,24	0,21	0,18	0,16	0,15	0,14
		2	0,84	0,56	0,42	0,33	0,28	0,24	0,21	0,18	0,16	0,15	0,14
		3	0,80	0,53	0,40	0,32	0,26	0,22	0,20	0,17	0,16	0,14	0,13
1,00	0,013	1	1,36	0,90	0,68	0,54	0,45	0,38	0,34	0,30	0,27	0,24	0,22
		2	1,36	0,90	0,68	0,54	0,45	0,38	0,34	0,30	0,27	0,24	0,22
		3	1,26	0,84	0,63	0,50	0,42	0,36	0,315	0,28	0,25	0,22	0,21
<b>Проліт (відстань між опорами L) 2,25 м</b>													
0,70	0,009	1	0,68	0,45	0,34	0,27	0,22	0,19	0,17	0,15	0,13	0,12	0,11
		2	0,68	0,45	0,34	0,27	0,22	0,19	0,17	0,15	0,13	0,12	0,11
		3	0,56	0,37	0,28	0,22	0,18	0,16	0,14	0,12	0,11	0,10	0,09
1,00	0,013	1	1,08	0,72	0,54	0,43	0,36	0,30	0,27	0,24	0,21	0,19	0,18
		2	1,08	0,72	0,54	0,43	0,36	0,30	0,27	0,24	0,21	0,19	0,18
		3	0,88	0,58	0,44	0,35	0,29	0,25	0,22	0,19	0,17	0,16	0,14
<b>Проліт (відстань між опорами L) 2,50 м</b>													
0,70	0,009	1	0,56	0,37	0,28	0,22	0,18	0,16	0,14	0,12	0,11	0,10	0,09
		2	0,54	0,36	0,27	0,21	0,18	0,15	0,13	0,12	0,10	0,09	0,09
		3	0,40	0,26	0,20	0,16	0,13	0,11	0,10	0,08	0,08	0,07	0,06
1,00	0,013	1	0,88	0,58	0,44	0,35	0,29	0,25	0,22	0,19	0,17	0,16	0,14
		2	0,86	0,57	0,43	0,34	0,28	0,24	0,21	0,19	0,17	0,15	0,14
		3	0,64	0,42	0,32	0,25	0,21	0,18	0,16	0,14	0,12	0,11	0,10
<b>Проліт (відстань між опорами L) 2,75 м</b>													
0,70	0,009	1	0,48	0,32	0,24	0,19	0,16	0,13	0,12	0,10	0,09	0,08	0,08
		2	0,40	0,26	0,20	0,16	0,13	0,11	0,10	0,08	0,08	0,07	0,06
		3	0,30	0,20	0,15	0,12	0,10	0,08	0,07	0,06	0,06	0,05	0,05
1,00	0,013	1	0,72	0,48	0,36	0,28	0,24	0,20	0,18	0,16	0,14	0,13	0,12
		2	0,64	0,42	0,32	0,25	0,21	0,18	0,16	0,14	0,12	0,11	0,10
		3	0,48	0,32	0,24	0,19	0,16	0,13	0,12	0,10	0,09	0,08	0,08
<b>Проліт (відстань між опорами L) 3,00 м</b>													
1,00	0,013	1	0,60	0,40	0,30	0,24 <sup>^</sup>	0,20	0,17	0,15	0,13 <sup>j</sup>	0,12	0,10	0,10
		2	0,50	0,33	0,25	0,20	0,16	0,14	0,12	0,11	0,10	0,09	0,08
		3	0,38	0,25	0,19	0,15	0,12	0,10	0,09	0,08	0,07	0,06	0,06

# Таблиця навантажень $\Omega$ 50

Несуча здатність  $\Omega$ -профіль при впливі навантаження під прямим кутом  
1-пролітна схема опирання

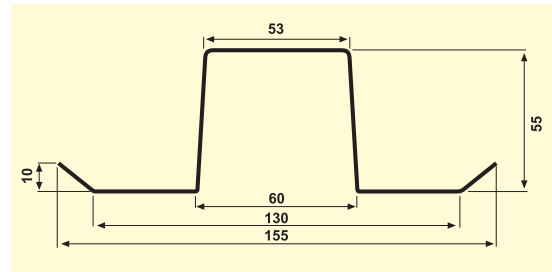

ПОЗИЦІЯ:

1) гранична несуча здатність; 2) гранична несуча здатність при прогині L/150; 3) гранична несуча здатність при прогині L/200.

Товщина, мм	Вага, кН/м	Позиція	Допустиме навантаження кН/м <sup>2</sup> при кроці між $\Omega$ -профілями, м											
			0,50	0,75	1,00	1,25	1,50	1,75	2,00	2,25	2,50	2,75	3,00	
<b>Проліт (відстань між опорами L) 0,50 м</b>			1	39,96	26,64	19,98	15,98	13,32	11,41	9,99	8,88	7,99	7,26	6,66
1,00	0,020	2	39,96	26,64	19,98	15,98	13,32	11,41	9,99	8,88	7,99	7,26	6,66	
		3	39,96	26,64	19,98	15,98	13,32	11,41	9,99	8,88	7,99	7,26	6,66	
		<b>Проліт (відстань між опорами L) 0,75 м</b>												
1,00	0,020	1	19,58	13,05	9,79	7,83	6,52	5,59	4,89	4,35	3,91	3,56	3,26	
		2	19,58	13,05	9,79	7,83	6,52	5,59	4,89	4,35	3,91	3,56	3,26	
		3	19,58	13,05	9,79	7,83	6,52	5,59	4,89	4,35	3,91	3,56	3,26	
<b>Проліт (відстань між опорами L) 1,00 м</b>			1	11,00	7,33	5,50	4,40	3,66	3,14	2,75	2,44	2,20	2,00	1,83
1,00	0,020	2	11,00	7,33	5,50	4,40	3,66	3,14	2,75	2,44	2,20	2,00	1,83	
		3	11,00	7,33	5,50	4,40	3,66	3,14	2,75	2,44	2,20	2,00	1,83	
		<b>Проліт (відстань між опорами L) 1,25 м</b>												
1,00	0,020	1	7,02	4,68	3,51	2,80	2,34	2,00	1,75	1,56	1,40	1,27	1,17	
		2	7,02	4,68	3,51	2,80	2,34	2,00	1,75	1,56	1,40	1,27	1,17	
		3	7,02	4,68	3,51	2,80	2,34	2,00	1,75	1,56	1,40	1,27	1,17	
<b>Проліт (відстань між опорами L) 1,50 м</b>			1	4,86	3,24	2,43	1,94	1,62	1,38	1,21	1,08	0,97	0,88	0,81
1,00	0,020	2	4,86	3,24	2,43	1,94	1,62	1,38	1,21	1,08	0,97	0,88	0,81	
		3	4,86	3,24	2,43	1,94	1,62	1,38	1,21	1,08	0,97	0,88	0,81	
		<b>Проліт (відстань між опорами L) 1,75 м</b>												
1,00	0,020	1	3,56	2,37	1,78	1,42	1,18	1,01	0,89	0,79	0,71	0,64	0,59	
		2	3,56	2,37	1,78	1,42	1,18	1,01	0,89	0,79	0,71	0,64	0,59	
		3	3,56	2,37	1,78	1,42	1,18	1,01	0,89	0,79	0,71	0,64	0,59	
<b>Проліт (відстань між опорами L) 2,00 м</b>			1	2,72	1,81	1,36	1,08	0,90	0,77	0,68	0,60	0,54	0,49	0,45
1,00	0,020	2	2,72	1,81	1,36	1,08	0,90	0,77	0,68	0,60	0,54	0,49	0,45	
		3	2,66	1,77	1,33	1,06	0,88	0,76	0,66	0,59	0,53	0,48	0,44	
		<b>Проліт (відстань між опорами L) 2,25 м</b>												
1,00	0,020	1	2,14	1,42	1,07	0,85	0,71	0,61	0,53	0,47	0,42	0,38	0,35	
		2	2,14	1,42	1,07	0,85	0,71	0,61	0,53	0,47	0,42	0,38	0,35	
		3	1,86	1,24	0,93	0,74	0,62	0,53	0,46	0,41	0,37	0,33	0,31	
<b>Проліт (відстань між опорами L) 2,50 м</b>			1	1,72	1,14	0,86	0,68	0,57	0,49	0,43	0,38	0,34	0,31	0,28
1,00	0,020	2	1,72	1,14	0,86	0,68	0,57	0,49	0,43	0,38	0,34	0,31	0,28	
		3	1,36	0,90	0,68	0,54	0,45	0,38	0,34	0,30	0,27	0,24	0,22	
		<b>Проліт (відстань між опорами L) 2,75 м</b>												
1,00	0,020	1	1,42	0,94	0,71	0,56	0,47	0,40	0,35	0,31	0,28	0,25	0,23	
		2	1,36	0,90	0,68	0,54	0,45	0,38	0,34	0,30	0,27	0,24	0,22	
		3	1,02	0,68	0,51	0,40	0,34	0,29	0,25	0,22	0,20	0,18	0,17	
<b>Проліт (відстань між опорами L) 3,00 м</b>			1	1,18	0,78	0,59	0,47	0,39	0,33	0,29	0,26	0,23	0,21	0,19
1,00	0,020	2	1,06	0,70	0,53	0,42	0,35	0,30	0,26	0,23	0,21	0,19	0,17	
		3	0,78	0,52	0,39	0,31	0,26	0,22	0,19	0,17	0,15	0,14	0,13	

## Таблиця навантажень $\Omega$ 50

Несуча здатність  $\Omega$ -профіль при впливі навантаження під прямим кутом  
2-пролітна схема опирання

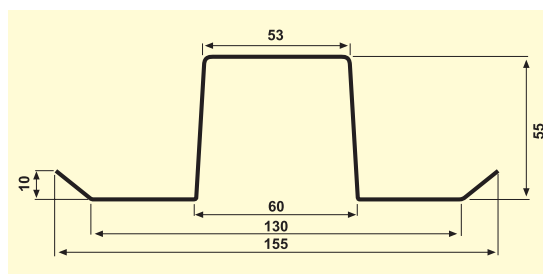
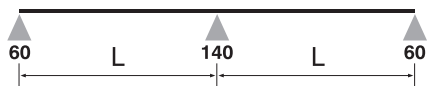

**ПОЗИЦІЯ:**

1) гранична несуча здатність; 2) гранична несуча здатність при прогині L/150; 3) гранична несуча здатність при прогині L/200.

Товщина, мм	Вага, кН/м	Позиція	Допустиме навантаження кН/м <sup>2</sup> при кроці між $\Omega$ -профілями, м										
			0,50	0,75	1,00	1,25	1,50	1,75	2,00	2,25	2,50	2,75	3,00
<b>Проліт (відстань між опорами L) 0,50 м</b>													
1,00	0,020	1	14,66	9,77	7,33	5,86	4,88	4,18	3,66	3,25	2,93	2,66	2,44
		2	14,66	9,77	7,33	5,86	4,88	4,18	3,66	3,25	2,93	2,66	2,44
		3	14,66	9,77	7,33	5,86	4,88	4,18	3,66	3,25	2,93	2,66	2,44
<b>Проліт (відстань між опорами L) 0,75 м</b>													
1,00	0,020	1	8,6	5,73	4,3	3,44	2,86	2,45	2,15	1,91	1,72	1,56	1,43
		2	8,6	5,73	4,3	3,44	2,86	2,45	2,15	1,91	1,72	1,56	1,43
		3	8,6	5,73	4,3	3,44	2,86	2,45	2,15	1,91	1,72	1,56	1,43
<b>Проліт (відстань між опорами L) 1,00 м</b>													
1,00	0,020	1	5,76	3,84	2,88	2,30	1,92	1,64	1,44	1,28	1,15	1,04	0,96
		2	5,76	3,84	2,88	2,30	1,92	1,64	1,44	1,28	1,15	1,04	0,96
		3	5,76	3,84	2,88	2,30	1,92	1,64	1,44	1,28	1,15	1,04	0,96
<b>Проліт (відстань між опорами L) 1,25 м</b>													
1,00	0,020	1	4,16	2,77	2,08	1,66	1,38	1,18	1,04	0,92	0,83	0,75	0,69
		2	4,16	2,77	2,08	1,66	1,38	1,18	1,04	0,92	0,83	0,75	0,69
		3	4,16	2,77	2,08	1,66	1,38	1,18	1,04	0,92	0,83	0,75	0,69
<b>Проліт (відстань між опорами L) 1,50 м</b>													
1,00	0,020	1	3,16	2,10	1,58	1,26	1,05	0,90	0,79	0,70	0,63	0,57	0,52
		2	3,16	2,10	1,58	1,26	1,05	0,90	0,79	0,70	0,63	0,57	0,52
		3	3,16	2,10	1,58	1,26	1,05	0,90	0,79	0,70	0,63	0,57	0,52
<b>Проліт (відстань між опорами L) 1,75 м</b>													
1,00	0,020	1	2,48	1,65	1,24	0,99	0,82	0,70	0,62	0,55	0,49	0,45	0,41
		2	2,48	1,65	1,24	0,99	0,82	0,70	0,62	0,55	0,49	0,45	0,41
		3	2,48	1,65	1,24	0,99	0,82	0,70	0,62	0,55	0,49	0,45	0,41
<b>Проліт (відстань між опорами L) 2,00 м</b>													
1,00	0,020	1	2,00	1,33	1,00	0,80	0,66	0,57	0,50	0,44	0,40	0,36	0,33
		2	2,00	1,33	1,00	0,80	0,66	0,57	0,50	0,44	0,40	0,36	0,33
		3	2,00	1,33	1,00	0,80	0,66	0,57	0,50	0,44	0,40	0,36	0,33
<b>Проліт (відстань між опорами L) 2,25 м</b>													
1,00	0,020	1	1,64	1,09	0,82	0,65	0,54	0,46	0,41	0,36	0,32	0,29	0,27
		2	1,64	1,09	0,82	0,65	0,54	0,46	0,41	0,36	0,32	0,29	0,27
		3	1,64	1,09	0,82	0,65	0,54	0,46	0,41	0,36	0,32	0,29	0,27
<b>Проліт (відстань між опорами L) 2,50 м</b>													
1,00	0,020	1	1,38	0,92	0,69	0,55	0,46	0,39	0,34	0,30	0,27	0,25	0,23
		2	1,38	0,92	0,69	0,55	0,46	0,39	0,34	0,30	0,27	0,25	0,23
		3	1,38	0,92	0,69	0,55	0,46	0,39	0,34	0,30	0,27	0,25	0,23
<b>Проліт (відстань між опорами L) 2,75 м</b>													
1,00	0,020	1	1,18	0,78	0,59	0,47	0,39	0,33	0,29	0,26	0,23	0,21	0,19
		2	1,18	0,78	0,59	0,47	0,39	0,33	0,29	0,26	0,23	0,21	0,19
		3	1,18	0,78	0,59	0,47	0,39	0,33	0,29	0,26	0,23	0,21	0,19
<b>Проліт (відстань між опорами L) 3,00 м</b>													
1,00	0,020	1	1,00	0,66	0,50	0,40	0,33	0,28	0,25	0,22	0,20	0,18	0,16
		2	1,00	0,66	0,50	0,40	0,33	0,28	0,25	0,22	0,20	0,18	0,16
		3	1,00	0,66	0,50	0,40	0,33	0,28	0,25	0,22	0,20	0,18	0,16

# Таблиця навантажень $\Omega$ 50

Несуча здатність  $\Omega$ -профіль при впливі навантаження під прямим кутом  
3-пролітна схема опирання

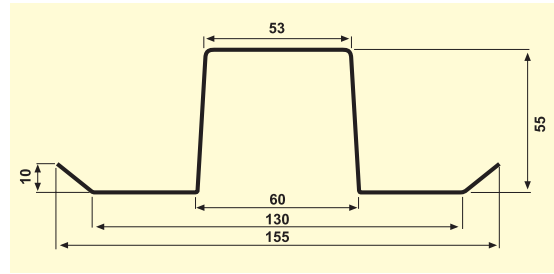

ПОЗИЦІЯ:

1) гранична несуча здатність; 2) гранична несуча здатність при прогині L/150; 3) гранична несуча здатність при прогині L/200.

Товщина, мм	Вага, кН/м	Позиція	Допустиме навантаження кН/м <sup>2</sup> при кроці між $\Omega$ -профілями, м										
			0,50	0,75	1,00	1,25	1,50	1,75	2,00	2,25	2,50	2,75	3,00
<b>Проліт (відстань між опорами L) 0,50 м</b>													
1,00	0,020	1	17,06	11,37	8,53	6,82	5,68	4,87	4,26	3,79	3,41	3,10	2,84
		2	17,06	11,37	8,53	6,82	5,68	4,87	4,26	3,79	3,41	3,10	2,84
		3	17,06	11,37	8,53	6,82	5,68	4,87	4,26	3,79	3,41	3,10	2,84
<b>Проліт (відстань між опорами L) 0,75 м</b>													
1,00	0,020	1	10,10	6,73	5,05	4,04	3,36	2,88	2,52	2,24	2,02	1,83	1,68
		2	10,10	6,73	5,05	4,04	3,36	2,88	2,52	2,24	2,02	1,83	1,68
		3	10,10	6,73	5,05	4,04	3,36	2,88	2,52	2,24	2,02	1,83	1,68
<b>Проліт (відстань між опорами L) 1,00 м</b>													
1,00	0,020	1	6,82	4,54	3,41	2,72	2,27	1,94	1,70	1,51	1,36	1,24	1,13
		2	6,82	4,54	3,41	2,72	2,27	1,94	1,70	1,51	1,36	1,24	1,13
		3	6,82	4,54	3,41	2,72	2,27	1,94	1,70	1,51	1,36	1,24	1,13
<b>Проліт (відстань між опорами L) 1,25 м</b>													
1,00	0,020	1	4,96	3,30	2,48	1,98	1,65	1,41	1,24	1,10	0,99	0,90	0,82
		2	4,96	3,30	2,48	1,98	1,65	1,41	1,24	1,10	0,99	0,90	0,82
		3	4,96	3,30	2,48	1,98	1,65	1,41	1,24	1,10	0,99	0,90	0,82
<b>Проліт (відстань між опорами L) 1,50 м</b>													
1,00	0,020	1	3,78	2,52	1,89	1,51	1,26	1,08	0,94	0,84	0,75	0,68	0,63
		2	3,78	2,52	1,89	1,51	1,26	1,08	0,94	0,84	0,75	0,68	0,63
		3	3,78	2,52	1,89	1,51	1,26	1,08	0,94	0,84	0,75	0,68	0,63
<b>Проліт (відстань між опорами L) 1,75 м</b>													
1,00	0,020	1	2,98	1,98	1,49	1,19	0,99	0,85	0,74	0,66	0,59	0,54	0,49
		2	2,98	1,98	1,49	1,19	0,99	0,85	0,74	0,66	0,59	0,54	0,49
		3	2,98	1,98	1,49	1,19	0,99	0,85	0,74	0,66	0,59	0,54	0,49
<b>Проліт (відстань між опорами L) 2,00 м</b>													
1,00	0,020	1	2,42	1,61	1,21	0,96	0,80	0,69	0,60	0,53	0,48	0,44	0,40
		2	2,42	1,61	1,21	0,96	0,80	0,69	0,60	0,53	0,48	0,44	0,40
		3	2,42	1,61	1,21	0,96	0,80	0,69	0,60	0,53	0,48	0,44	0,40
<b>Проліт (відстань між опорами L) 2,25 м</b>													
1,00	0,020	1	2,00	1,33	1,00	0,80	0,66	0,57	0,50	0,44	0,40	0,36	0,33
		2	2,00	1,33	1,00	0,80	0,66	0,57	0,50	0,44	0,40	0,36	0,33
		3	2,00	1,33	1,00	0,80	0,66	0,57	0,50	0,44	0,40	0,36	0,33
<b>Проліт (відстань між опорами L) 2,50 м</b>													
1,00	0,020	1	1,68	1,12	0,84	0,67	0,56	0,48	0,42	0,37	0,33	0,30	0,28
		2	1,68	1,12	0,84	0,67	0,56	0,48	0,42	0,37	0,33	0,30	0,28
		3	1,68	1,12	0,84	0,67	0,56	0,48	0,42	0,37	0,33	0,30	0,28
<b>Проліт (відстань між опорами L) 2,75 м</b>													
1,00	0,020	1	1,42	0,94	0,71	0,56	0,47	0,40	0,35	0,31	0,28	0,25	0,23
		2	1,42	0,94	0,71	0,56	0,47	0,40	0,35	0,31	0,28	0,25	0,23
		3	1,42	0,94	0,71	0,56	0,47	0,40	0,35	0,31	0,28	0,25	0,23
<b>Проліт (відстань між опорами L) 3,00 м</b>													
1,00	0,020	1	1,24	0,82	0,62	0,49	0,41	0,35	0,31	0,27	0,24	0,22	0,20
		2	1,24	0,82	0,62	0,49	0,41	0,35	0,31	0,27	0,24	0,22	0,20
		3	1,24	0,82	0,62	0,49	0,41	0,35	0,31	0,27	0,24	0,22	0,20

## Контакти департаментів компанії «Прушинські» в регіонах України



### ТОВ «Прушинські»

м. Київ, вул. Лариси Руденко, 6-А  
тел: (044) 492-76-86  
е-майл: info@pruszynski.com.ua

### Департамент в м. Київ

м. Київ, вул. Марка Вовчка, 18-А  
тел: (044) 430-24-44  
е-майл: Kyiv@pruszynski.com.ua

### Регіональний представник в м. Вінниця

м. Вінниця, вул. Данила Нечая, 65, оф. 314  
тел: (0432) 55-38-11  
е-майл: Vinnytsia@pruszynski.com.ua

### Департамент в м. Дніпро

м. Дніпро, вул. Любарського, 93,  
оф. 11  
тел: (056) 790-93-77  
е-майл: Dnepr@pruszynski.com.ua

### Департамент в м. Запоріжжя

м. Запоріжжя,  
вул. Брянська, 12  
тел: (061) 222-999-6  
е-майл: Zaporizhia@pruszynski.com.ua

### Департамент

в м. Івано-Франківськ  
м. Івано-Франківськ, вул. Незалежності,  
67, оф. 215, тел: (0342) 72-19-72  
моб: (067) 342-21-81  
е-майл: IvFrankivsk@pruszynski.com.ua

### Регіональний представник в м. Кременчук

м. Кременчук,  
вул. 29 вересня, 7, оф. 5  
тел: (0536) 703-143  
е-майл: Kremenchuk@pruszynski.com.ua

### Регіональний представник в м. Кривий Ріг

м. Кривий Ріг, вул. Церковна, 3, оф. 104,  
тел: (067) 618-35-05  
е-майл: KryvyiRih@pruszynski.com.ua

### Регіональний представник в м. Кропивницький

м. Кропивницький, вул. Мурманська, 15,  
тел: (067) 518-02-03  
е-майл: Kropyvnytskyi@pruszynski.com.ua

### Департамент в м. Львів

м. Львів, вул. Городоцька, 355-а, оф. 228  
тел: (0322) 42-17-37  
моб: (067) 671-27-32  
е-майл: Lviv@pruszynski.com.ua

### Департамент в м. Луцьк

м. Луцьк,  
вул. Єршова, 11, оф. 511  
тел: (067) 679-29-17  
е-майл: Lutsk@pruszynski.com.ua

### Департамент в м. Миколаїв

м. Миколаїв, вул. Космонавтів, 81, оф. 507  
тел: (0512) 769-770  
е-майл: Mykolaiv@pruszynski.com.ua

### Регіональний представник в м. Одеса

м. Одеса, вул. Дальницька, 23/4, оф. 407  
тел: (067) 514-08-42  
е-майл: Odesa@pruszynski.com.ua

### Департамент в м. Полтава

м. Полтава, вул. Матросова, 4,  
оф. 408-410  
тел: (0532) 615-215  
е-майл: Poltava@pruszynski.com.ua

### Департамент в м. Суми

м. Суми, Курський пр-т, 147, оф. 14  
тел: (067) 409-74-75  
е-майл: Sumy@pruszynski.com.ua

### Департамент в м. Ужгород

м. Ужгород, вул. Радищева, 1  
тел: (0312) 66-46-00  
моб: (067) 67-03-714  
е-майл: Uzhhorod@pruszynski.com.ua

### Регіональний представник в м. Умань

м. Умань, вул. Енергетична, 11  
тел: (067) 518-02-03  
е-майл: Uman@pruszynski.com.ua

### Департамент в м. Харків

м. Харків, Льва Ландау, 151-В  
тел: (057) 714-91-01  
е-майл: Kharkiv@pruszynski.com.ua

### Регіональний представник в м. Херсон

м. Херсон, Янтарний пров., 2  
тел: (050) 494-12-28  
е-майл: Kherson@pruszynski.com.ua

### Регіональний представник в м. Черкаси

м. Черкаси, вул. Різдяна, 290, оф. 5  
тел: (097) 292-10-00  
е-майл: Cherkasy@pruszynski.com.ua

### Департамент в м. Чернігів

м. Чернігів, вул. Любецька, 163 тел:  
(0462) 613-015  
е-майл: Chernihiv@pruszynski.com.ua

### Департамент в м. Яворів

м. Яворів, вул. Січових Стрільців, 20,  
тел: (03259) 230-26  
факс: (03259) 785-49  
е-майл: Yavoriv@pruszynski.com.ua



[www.pruszynski.com.ua](http://www.pruszynski.com.ua)

У зв'язку з оновленнями пропозиції і можливими технологічними змінами компанія «Прушинські» залишає за собою право внесення змін до цього каталогу без попередження.