



ДОВІДНИК
«ПРУШИНЬСЬКІ»

'17

BLACHY
PRUSZYŃSKI
ПРУШИНЬСЬКІ

ТАБЛИЦЯ КОЛЬОРІВ ПОЛІМЕРНОГО ПОКРИТТЯ

Стандартний колір для товщини листа:
1 — 0,5 мм; 2 — 0,7 мм; 3 — 0,45 мм

Поліестер (25 мк)

RAL 1002 1,2 пісок	RAL 1015 3 світло-бежевий	RAL 1021 1 жовтий	RAL 3005 1,3 гнила вишня	RR 032/RAL 8019 1 темно-коричневий	RR 028/RAL 3011 1,3 вишня
RAL 3016 1,2 корал	RAL 5005 3 темно-блакитний	RAL 5010 1,2 синій	RAL 6005 1,3 темно-зелений	RAL 6029 1,2 світло-зелений	RAL 7000 1 сірий
RR 023/RAL 7024 1 графіт	RAL 7035 1,2 світло-сірий	RR 750/RAL 8004 1 теракотовий	RAL 8016 1,2 світло-коричневий	RAL 8017 1,2,3 коричневий	RAL 9002 1,2 молочно-білий
RAL 9003 3 сніжно-білий	RR 033/RAL 9005 1 чорний	RAL 9006 1,2,3 металік	RAL 9010 1,2 білий		

Поліестер матовий крупнозернистий (35 мк)

RR 750/RAL 8004 1,3 теракотовий	RAL 8017 1,3 коричневий	RR 032/RAL 8019 1,3 темно-коричневий	RR 028/RAL 3011 1,3 вишня	RAL 3005 1,3 гнила вишня
RR 011/RAL 6020 1,3 зелений	RAL 6005 1,3 темно-зелений	RAL 7016 1 темно-сірий	RR 023/RAL 7024 1,3 графіт	RR 033/RAL 9005 1 чорний

PURLAK® (50 мк)

RR 750/RAL 8004 1 теракотовий	RAL 8017 1 коричневий	RR 033/RAL 9005 1 чорний	RR 028/RAL 3011 1 вишня	RR 023/RAL 7024 1 графіт
-------------------------------------	-----------------------------	--------------------------------	-------------------------------	--------------------------------

PURMAT® (50 мк)

RR 750/RAL 8019 1 теракотовий	RAL 8017 1 коричневий	RR 033/RAL 9005 1 чорний	RR 028/RAL 3011 1 вишня	RR 023/RAL 7024 1 графіт	RR 011/RAL 6020 1 зелений
-------------------------------------	-----------------------------	--------------------------------	-------------------------------	--------------------------------	---------------------------------

Алюцинк (185 г/м²)



КОМПАНІЯ «ПРУШИНЬСЬКІ» — ВИРОБНИЧЕ ПІДПРИЄМСТВО, ЩО ВХОДИТЬ ДО ПРОВІДНОЇ СВІТОВОЇ ГРУПИ КОМПАНІЙ «PRUSZYNSKI», ПРОПОНУЄ УКРАЇНСЬКИМ СПОЖИВАЧАМ ТАКУ ПРОДУКЦІЮ:

- модульну металочерепицю ARAD, KARPATIA і TUR;
- металочерепицю ARAD Classic, ARAD Optima, KRON, SZAFIR та TUR Classic;
- панелі для фальцевих покрівель RetroLine;
- дахові аксесуари;
- профілі для покрівель і фасадів Т6-Т160;
- конструкційні профілі Z, С, Σ, L, Ω;
- касети стінові внутрішні та сендвіч-панелі;
- облицювальні PS-панелі та касетони;
- металеві водозливні системи «Niagara».

Переваги компанії «Прушиньські»

01

комплексне постачання продукції європейської якості для покрівель та фасадів

02

використання у виробництві сировини від Arcelor Mittal (Люксембург, Німеччина, Польща, Бельгія), Muirad (Франція), Voestalpine (Австрія), Marcegaglia (Італія)

03

широкий асортимент продукції та широка гама кольорів полімерного покриття PE (25 мк), PEMA (35 мк), PURLAK (50 мк) і PURMAT (50 мк)

04

продукція випускається на власному підприємстві, що працює на сучасному обладнанні

05

вся продукція нашого виробництва сертифікована

06

наша продукція має гарантію від 10 до 30 років в залежності від виду

07

всім клієнтам пропонується інженерна підтримка по використанню матеріалів виробництва компанії «Прушиньські»

Порівняння показників видів полімерного покриття

Покриття	PE	PEMA	PURMAT / PURLAK
Товщина покриття, мк	25	35	50
Міцність при зворотньому ударі, Дж	5-10	5-10	10-18
Міцність при розтягуванні по Еріксену, мм	не менше 6	не менше 6	не менше 8
Міцність при вигині на 180°	не більше 2,5 т	не більше 2 т	не більше 1 т
Твердість покриття	Н-2 Н	2-3 Н	не менше 3 Н
Стойкість в камері сольового туману, год	500	500	1000



МОДУЛЬНА МЕТАЛОЧЕРЕПИЦЯ АРАД

Модульна металочерепиця АРАД, продукт преміум класу, виготовляється в Європі з найкращого металу першого класу цинкування з декоративно-захисним покриттям Purlak® і Purmat®, термін гарантії на яке складає 30 років. Однією з особливостей модульної металочерепиці АРАД є відсутність видимого кріплення на покрівлі, яке захищене від впливу зовнішнього середовища.



Гарантія
30 років



Скрите
кріплення



Готові
монтажні отвори



Стійкість до
УФ-випромінювання

Стартовий модуль



Однотайловий лист



Двотайловий лист

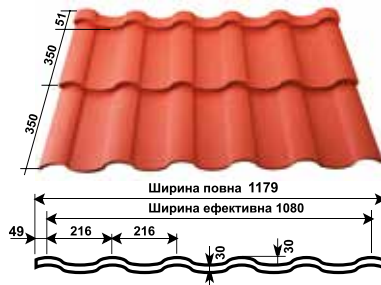

Технічні характеристики

Покриття	Purlak® і Purmat®, гарантія 30 років
Загальна висота профілю	60 мм
Довжина модуля	350 мм
Довжина листа ефективна / повна (1 модуль)	350 / 401 мм
Довжина листа ефективна / повна (2 модулі)	700 / 751 мм
Ширина листа ефективна	1080 мм
Ширина листа повна	1179 мм
Площа листа (1 модуль)	ефект. 0,378 / повна 0,473 м ²
Площа листа (2 модулі)	ефект. 0,756 / повна 0,885 м ²
Перенахлест в замку	51 мм



МОДУЛЬНА МЕТАЛОЧЕРЕПИЦЯ TUR

Модульна металочерепиця преміум-класу TUR виробляється у вигляді одно- та двомодульних панелей із покриттям Purmat® і Purlak®, термін гарантії на яке складає 30 років. Цю металочерепицю зручно монтувати, починаючи як з правого, так і з лівого боку.



Гарантія
30 років



Симетричність
профілю



Преміум-
сегмент



Стійкість до
УФ-випромінювання

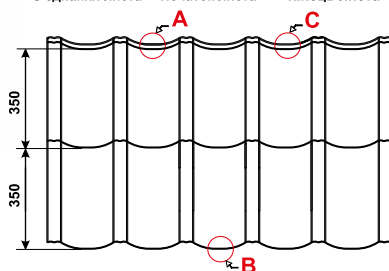

Технічні характеристики

Покриття	Purlak® і Purmat®, гарантія 30 років
Загальна висота профілю	60 мм
Довжина модуля	350 мм
Довжина листа ефективна / повна	700 / 720 мм
Ширина листа ефективна	1150 мм
Ширина листа повна	1198 мм
Вага 1 м ²	4,7 кг



МОДУЛЬНА МЕТАЛОЧЕРЕПИЦЯ КАРПАТІЯ

Модульна металочерепиця КАРПАТІЯ нагадує покрівлі з дерев'яного гонту та випускається у вигляді одномодульних панелей розміром 1243x400 мм і довжиною модуля 370 мм, з двома типами полімерного покриття Purlak® і Purmat®, термін гарантії на яке складає 30 років.



Гарантія
30 років



Пасує до
дерев'яних
будинків (зрубів)



Преміум-
сегмент



Стійкість до
УФ-випромінювання

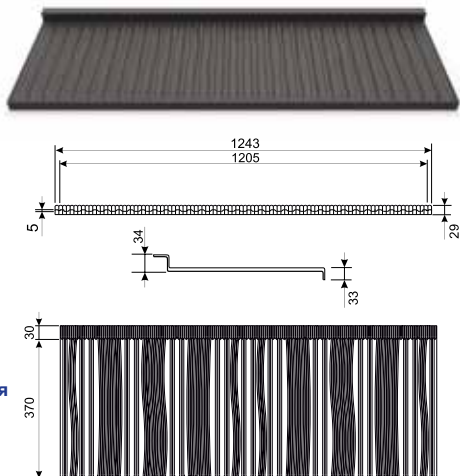

Технічні характеристики

Покриття	Purlak® і Purmat®, гарантія 30 років
Загальна висота профілю	34 мм
Довжина модуля	370 мм
Ширина листа ефективна	1205 мм
Ширина листа повна	1243 мм
Вага 1 м ²	4,7 кг
Кількість на палеті	200 шт. / 89,17 м ²



МЕТАЛОЧЕРЕПИЦЯ АРАД КЛАСІК

Металочерепиця АРАД Класік має високе профілювання (30 мм) та великий штамп (25 мм), що надає їй виразності та фактурності. ARAD Classic випускається з європейського металу товщиною 0,5 та 0,45 мм з усіма видами декоративного покриття — PE, PEMA, Purlak® і Purmat®. Довжина модуля металочерепиці — 350 і 400 мм.

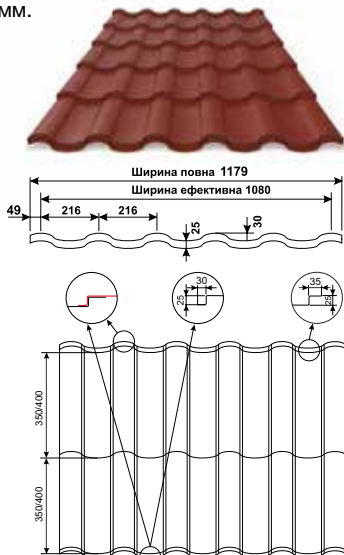

Гарантія від 10 до 30 років



Виробляється за індивідуальними розмірами



Великий вибір кольорів



Стійкість до УФ-випромінювання

Довжина покрівельних листів ARAD Classic

К-сть тайлів	Модуль-350, мм	Модуль-400, мм
1	415	465
2	765	865
3	1115	1265
4	1465	1665
5	1815	2065
6	2165	2465
7	2515	2865
8	2865	3265
9	3215	3665
10	3565	4065
11	3915	4465
12	4265	4865
13	4615	5265
14	4965	—
15	5315	—

Технічні характеристики

Покриття	PE, PEMA, Purlak® і Purmat®
Загальна висота профілю	55 мм
Довжина модуля	350 / 400 мм
Довжина листа, max	5315 / 5265 мм
Довжина листа, min	415 / 465 мм
Ширина листа ефективна	1080 мм
Ширина листа повна	1179 мм
Перенахлест в замку	65 мм

TUR
Classic

МЕТАЛОЧЕРЕПИЦЯ ТУР КЛАСІК

Металочерепиця ТУР Класік виробляється у вигляді листів за вашими розмірами з усіма видами полімерного покриття PE, PEMA, Purlak® і Purmat®, гарантія на яке становить від 10 до 30 років.



Гарантія
від 10 до
30 років



Виробляється за
індивідуальними
розмірами



Великий вибір
кольорів



Стійкість до
УФ-випромінювання

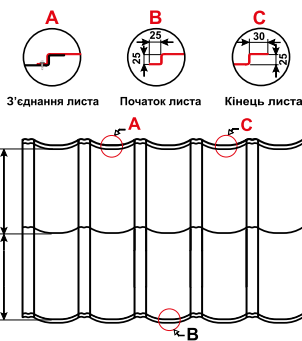

Стандартна довжина листів

Хвилі	мм
1	405
2	755
3	1105
4	1455
5	1805
6	2155
7	2505
8	2855
9	3205
10	3555
11	3905
12	4255

Технічні характеристики

Покриття	PE, PEMA, Purlak® і Purmat®
Загальна висота профілю	50 мм
Довжина модуля	350 мм
Ширина листа ефективна	1150 мм
Ширина листа повна	1197 мм
Вага 1 м ²	4,7 кг
Перенахлест в замку	55 мм

SZAFIR
МЕТАЛОЧЕРЕПИЦЯ

МЕТАЛОЧЕРЕПИЦЯ ШАФІР

Металочерепиця ШАФІР випускається з європейського металу товщиною 0,5 мм (всі типи декоративного покриття) або з європейського та українського металу товщиною 0,45 мм з покриттям PE, PEMA. Довжина модуля металочерепиці — 350 і 400 мм.



Гарантія
від 10 до
30 років



Великий вибір
кольорів



Виробляється за
індивідуальними
розмірами



Стійкість до
УФ-випромінювання



ШАФІР 400



ШАФІР 350

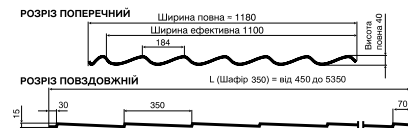

Технічні характеристики

Покриття	PE, PEMA, Purlak® i Purmat®
Загальна висота профілю	45 / 40 мм
Довжина модуля	350 / 400 мм
Довжина листа, max	5350 / 5300 мм
Довжина листа, min	450 / 500 мм
Ширина листа ефективна	1100 мм
Ширина листа повна	1180 мм
Перенахлест в замку	100 мм

Стандартна довжина листів

Хвилі	SZAFIR-350,	SZAFIR-400,
	мм	мм
1	450	500
2	800	900
3	1150	1300
4	1500	1700
5	1850	2100
6	2200	2500
7	2550	2900
8	2900	3300
9	3250	3700
10	3600	4100
11	3950	4500
12	4300	4900
13	4650	5300
14	5000	—
15	5350	—

KRON
МЕТАЛОЧЕРЕПИЦЯ

МЕТАЛОЧЕРЕПИЦЯ КРОН

КРОН випускається з металу 1-го класу цинкування товщиною 0,5 мм з усіма видами захисного покриття. Можливе виготовлення металочерепиці КРОН з металу 0,45 мм з покриттям РЕМА. Довжина модуля металочерепиці — 350 і 400 мм.



КРОН 400

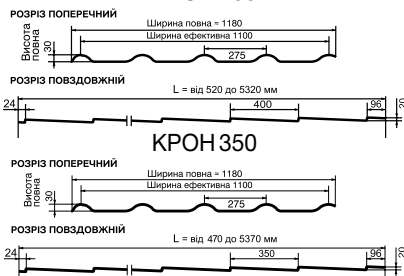

Технічні характеристики

Покриття	РЕ, РЕМА, Purlak® і Purmat®
Загальна висота профілю	50 мм
Довжина модуля	350 / 400 мм
Довжина листа, max	5370 / 5320 мм
Довжина листа, min	470 / 520 мм
Ширина листа ефективна	1100 мм
Ширина листа повна	1180 мм
Перенахлест в замку	120 мм



Гарантія
від 10 до
30 років



Великий вибір
кольорів



Виробляється за
індивідуальними
розмірами



Стийкість до
УФ-випромінювання

Стандартна довжина листів

Хвилі	КРОН-350, мм	КРОН-400, мм
1	470	520
2	820	920
3	1170	1320
4	1520	1720
5	1870	2120
6	2220	2520
7	2570	2920
8	2920	3320
9	3270	3720
10	3620	4120
11	3970	4520
12	4320	4920
13	4670	5320
14	5020	—
15	5370	—



МЕТАЛОЧЕРЕПИЦЯ АРАД ОПТИМА

У металочерепиці АРАД Оптіма тип профілювання такий же, як і у АРАД Класік, але вона має меншу висоту тайла — 15 мм. Випускається з європейського та українського металу товщиною лише 0,45 мм і тільки із захисним покриттям PE, PEMA. Довжина модуля металочерепиці — 350 і 400 мм.

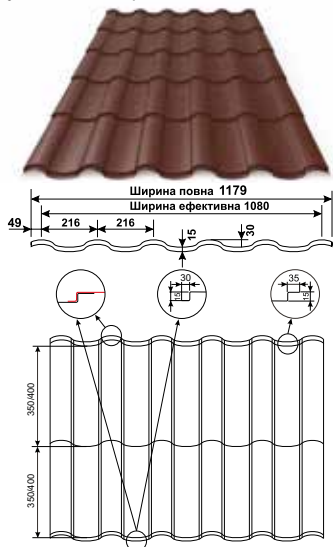

Технічні характеристики

Покриття	PE, PEMA
Загальна висота профілю	45 мм
Довжина модуля	350 / 400 мм
Довжина листа, max	5315 / 5265 мм
Довжина листа, min	415 / 465 мм
Ширина листа ефективна	1080 мм
Ширина листа повна	1179 мм
Перенахлест в замку	65 мм



Гарантія
10 років



Виробляється за
індивідуальними
розмірами



Економ-
варіант



Стійкість до
УФ-випромінювання

Довжина покрівельних лістів ARAD Optima

К-сть тайлів	Модуль-350, мм	Модуль-400, мм
1	415	465
2	765	865
3	1115	1265
4	1465	1665
5	1815	2065
6	2165	2465
7	2515	2865
8	2865	3265
9	3215	3665
10	3565	4065
11	3915	4465
12	4265	4865
13	4615	5265
14	4965	—
15	5315	—

RetroLine

ПОКРІВЕЛЬНІ ПАНЕЛІ РЕТРОЛАЙН

Панелі RetroLine випускаються із металу 1-го класу цинкування з усіма видами декоративно-захисного покриття та AluZn, термін гарантії на яке складає від 10 до 30 років. Покрівельні панелі мають приховане кріплення, готові монтажні отвори та самозатисні фальцеві замки, що забезпечує надійність та довговічність панелей RetroLine. Максимальна довжина панелей для товщини металу 0,5 мм — 6 метрів.



Гарантія
від 10 до
30 років



Метал 1-го класу
цинкування



Приховані
монтажні отвори



Підвищена стійкість
до атмосферних
впливів

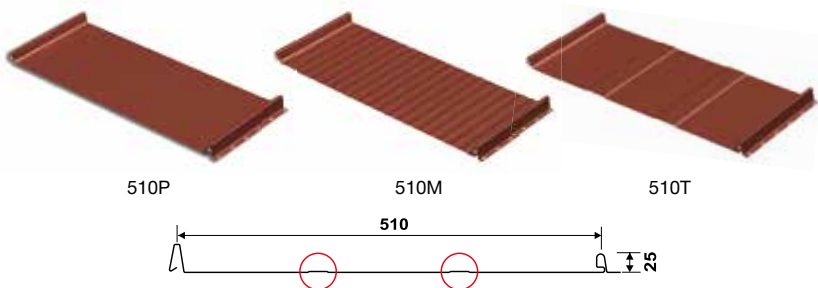

Технічні характеристики

Довжина листа (min)	1000 мм
Довжина листа (max)	6000 мм
Висота фальцю	25 мм
Товщина металу	0,5 або 0,7 мм
Покриття	PE, PEMA, Purlak®, Purmat®, AluZn
Рекомендований кут нахилу (min)	≥ 15°

ДАХОВІ АКСЕСУАРИ

Дахові аксесуари служать як ущільнювачі в місцях, де покриття межує з водозливною системою, комином, мансардними вікнами, вентиляційними каналами, а також надають дахові довершеного естетичного вигляду. Виготовляються з плоского металевого оцинкованого та покритого полімером листа товщиною від 0,45 до 0,5 мм і довжиною 2 м. За індивідуальними замовленнями виготовляємо нестандартні аксесуари довжиною до 6 м.

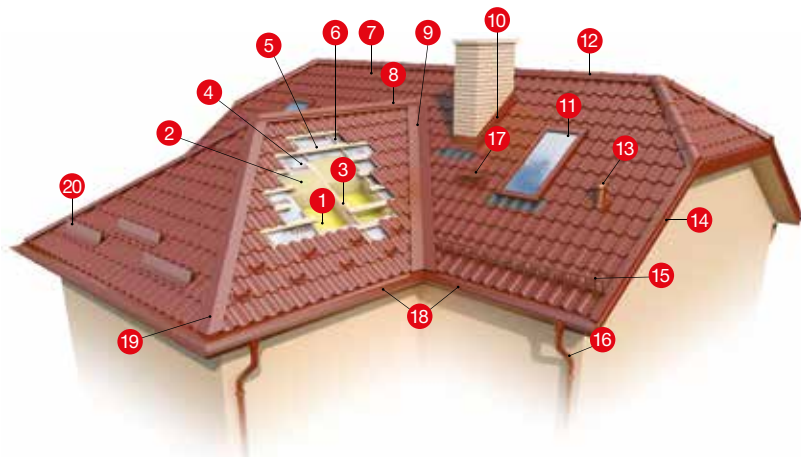

1 — плівка пароізоляційна; 2 — утеплювач (мінеральна вата); 3 — кроква; 4 — супердиф-мембрана Тувек; 5 — обрешітка; 6 — контррейка; 7 — металочерепиця ARAD модульна; 8 — коньок трапецієвидний; 9 — ринна кошикова декоративна; 10 — комір для комина; 11 — вікно мансардне; 12 — коньок круглий; 13 — вентиляційний вихід; 14 — вітрівниця бічна; 15 — снігоріз решітчастий; 16 — металева водозливна система Niagara; 17 — сходинка технічна; 18 — карнизна планка; 19 — коньок трикутний; 20 — сніговий бар'єр.

Коньок круглий великий



Коньок трикутний прямий, P=312

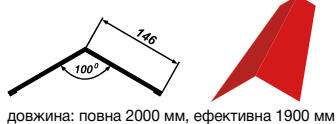

Коньок круглий малий

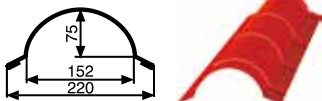

Коньок прямий, P=312

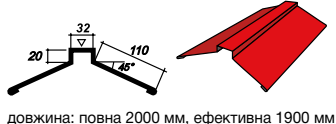

Коньок трапецієвидний, P=416

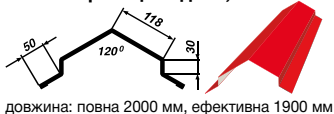

З'єднувач малий, P=208

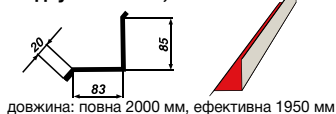

СТАНДАРТНІ ДАХОВІ АКСЕСУАРИ

Звіс верхній, P=208

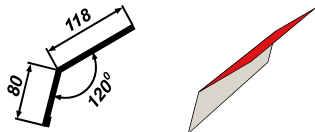

довжина: повна 2000 мм, ефективна 1900 мм

Звіс нижній, P=208

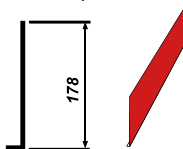

довжина: повна 2000 мм, ефективна 1950 мм

З'єднувач верхній, P=104

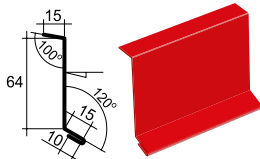

З'єднувач нижній, P=312

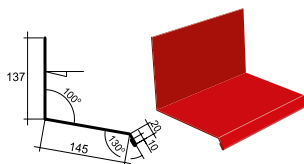

Компанія «Прушинські» рекомендує використовувати на з'єднаннях подвійну планку. Таке виконання з'єднання є більш надійним і краще витримує снігові навантаження.

З'єднувач верхній, P=104

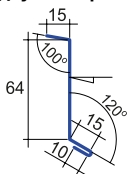

З'єднувач нижній, P=312

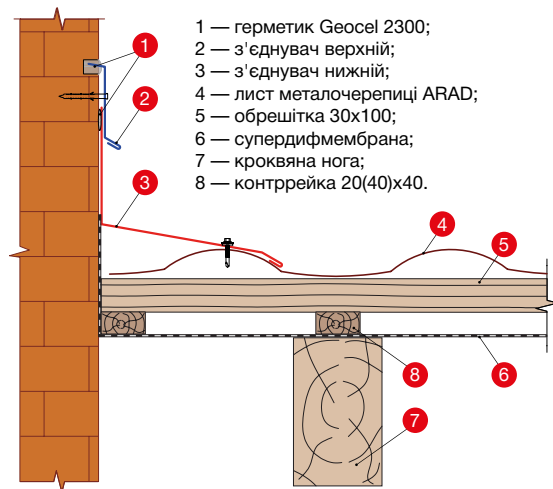
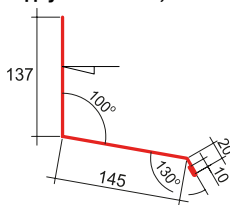

- 1 — герметик Geosel 2300;
- 2 — з'єднувач верхній;
- 3 — з'єднувач нижній;
- 4 — лист металочерепиці ARAD;
- 5 — обрешітка 30x100;
- 6 — супердифембрана;
- 7 — кроквяна нога;
- 8 — контррейка 20(40)x40.

Вузол примикання, що складається зі з'єднувачів — верхнього та нижнього

Кутник зовнішній, P=208

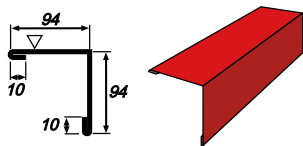

довжина: повна 2000 мм, ефективна 1950 мм

Кутник внутрішній, P=208

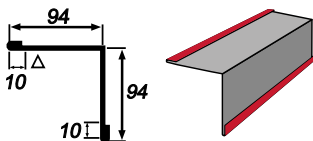

довжина: повна 2000 мм, ефективна 1950 мм

З'єднувач великий, P=312

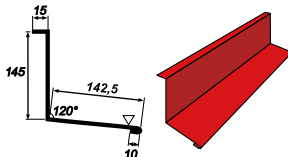

довжина: повна 2000 мм, ефективна 1950 мм

Кошикова ринва велика, P=624

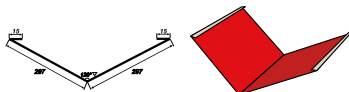

довжина: повна 2000 мм, ефективна 1950 мм

Кошикова ринва пряма, P=312

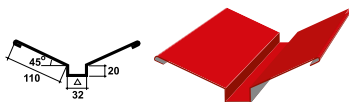

довжина: повна 2000 мм, ефективна 1900 мм

Сніговий бар'єр, P=312+112

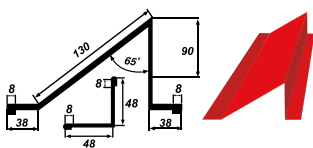

довжина: повна 2000 мм

Вітрівниця верхня, P=250

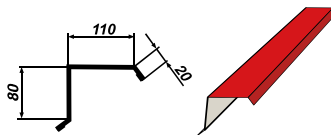

довжина: повна 2000 мм, ефективна 1950 мм

Вітрівниця бічна, P=208

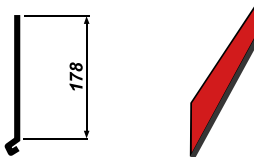

довжина: повна 2000 мм, ефективна 1950 мм

Вітрівниця верхня фігурна, P=250

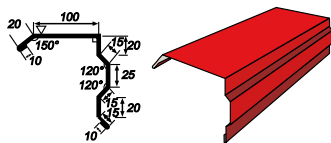

довжина: повна 2000 мм, ефективна 1950 мм

Кошикова ринва декоративна, P=312

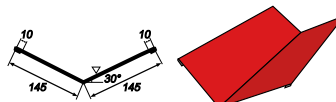

довжина: повна 2000 мм, ефективна 1950 мм

Кошикова ринва глибока, P=416

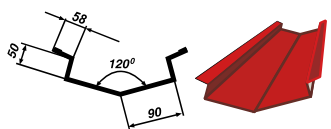

довжина: повна 2000 мм, ефективна 1950 мм

СТАНДАРТНІ ПЛАНКИ КАРНИЗНОГО І ВІТРОВОГО ВУЗЛІВ ДЛЯ МЕТАЛОЧЕРЕПИЦІ ТА ПОКРІВЕЛЬНИХ ПАНЕЛЕЙ RETROLINE

Карнизна планка стандартна, P=250

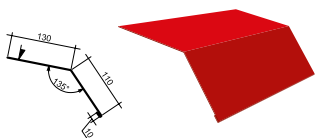

Карнизна планка RetroLine, P=312

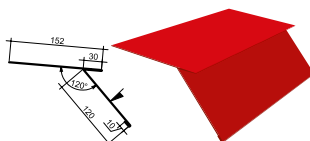

Вітрівниця верхня ARAD, P=156

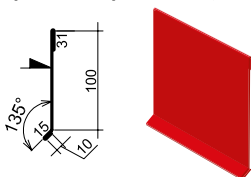

Вітрівниця верхня RetroLine, P=208

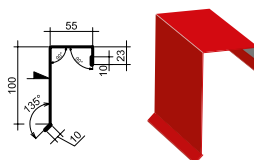

Вітрівниця бічна універсальна, P=208

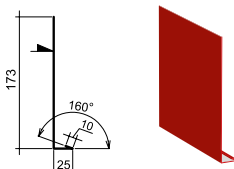

Ринва вітрова, P=125

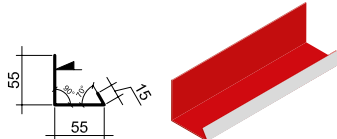

Вент. планка RetroLine з перфорованою полицею, P=85

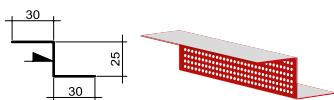

Снігоріз решітчастий / трубчастий частково утримує сніг на даху, але має властивість розрізати пласт снігу під його власним тиском, завдяки чому сніг повільно сходить з даху, зменшуючи навантаження на нього.

До покрівельних панелей RetroLine застосовуються снігорізи зі спеціальним кріпленням за фальц.

Сходинок технічні призначені для безпечного переміщення по даху. Необхідні при обслуговуванні комина, вентиляції, антени, під час ремонтних робіт, а також додатково запобігають лавиноподібному спаданню снігу з покрівлі.

ПРОФІЛЬНІ ЛИСТИ

Профільований лист на покрівлі використовується як несучий (Т40, Т50, Т57, Т60Р, Т92, Т128, Т135, Т150, Т160) або верхній покрівельний лист (Т14, Т20К, Т35, Т40К, Т50, Т57К, Т60Р).

Для стінового огороження профільований лист (Т6, Т10, Т18, Т18U, Т20, PF25, Т35, Т35EL) використовується в сендвіч-панелях з поетапним монтажем «металопрофіль — стіновий прогон — металопрофіль» та «стінова касета — металопрофіль».

Також профлисти використовуються для облицювання існуючих стін будівель та споруд з утепленням або без нього.

Види профільних листів «Прушинські»

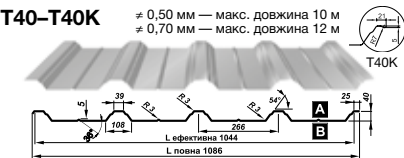
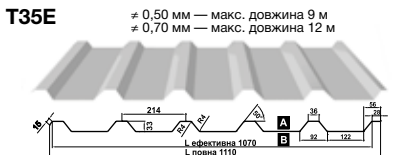
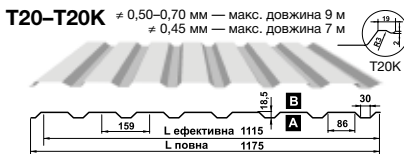
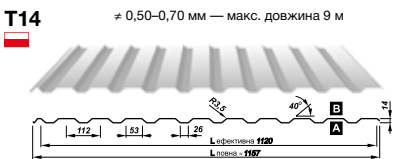
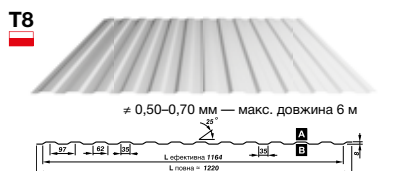
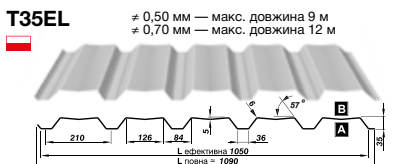
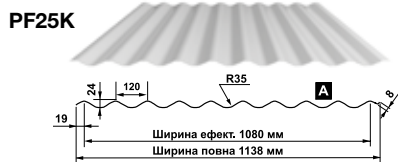
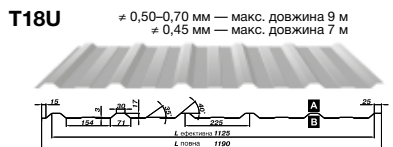
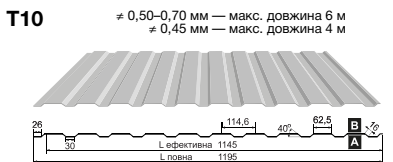
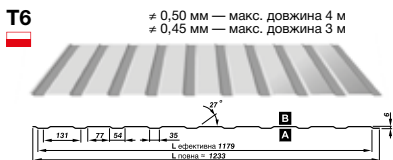

A — покриття з вузького боку полиці;
B — покриття з широкого боку полиці.



BRETT
MARTIN

ПРОЗОРИ ПРОФІЛЬНІ ЛИСТИ

Прозорі профлисти використовуються в промисловому, комерційному і цивільному будівництві для забезпечення природнього освітлення в будівлях.

Переваги прозорих профільних листів:

- світлопроникність більше 90%;
- ідеально поєднуються за формою з профнастилами T20, T35 компанії «Прушинські»;
- ударостійкі, витримують удари молотком;
- широкий діапазон експлуатаційних температур: від -40 до $+100$ °C;
- мають невелику вагу, легко ріжуться і встановлюються;
- мають 10-річну гарантію виробника.

T20

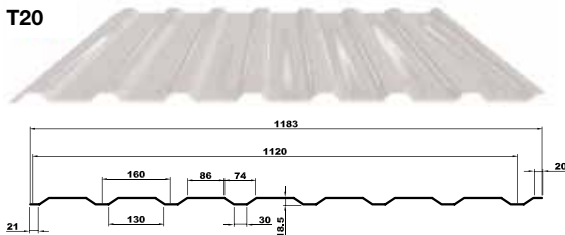

При монтажі прозорих профлистів до саморізів додатково використовують шайби типу «Спейсер» з високоміцної EPDM-гуми і збільшеним діаметром 25 мм, що дозволяє перекривати отвори в профлисті, та саморізи діаметром 6,3 мм.

Несуча здатність прозорих профільних листів

Максимальна відстань між поперечними опорами, мм

Навантаження, кг/м ²	T20		T35	
	1-пролітна	багатопролітна	1-пролітна	багатопролітна
50	900	1000	1200	1600
75	75	900	1000	1400
100	700	800	900	1250
150	600	700	800	1100
200	550	650	750	1000



ПЛАСТИКОВІ ВОДОЗЛИВНІ СИСТЕМИ WAVIN

Компанія «Прушинські» пропонує пластикові водозливні системи TM WAVIN під назвою «Каньйон» таких типів: 100/75; 130/90 та 160/110. Система виробляється з пофарбованого, ударостійкого, непластифікованого полівінілхлориду, що забезпечує легкість і міцність елементів, стійкість до корозії і втрати кольору, термін гарантії на елементи системи складає 10 років.

Переваги водозливних систем TM WAVIN:

- міцні та стійкі до механічних ушкоджень;
- мають УФ-захист усіх поверхонь;
- багата комплектація;
- 10-річна гарантія.

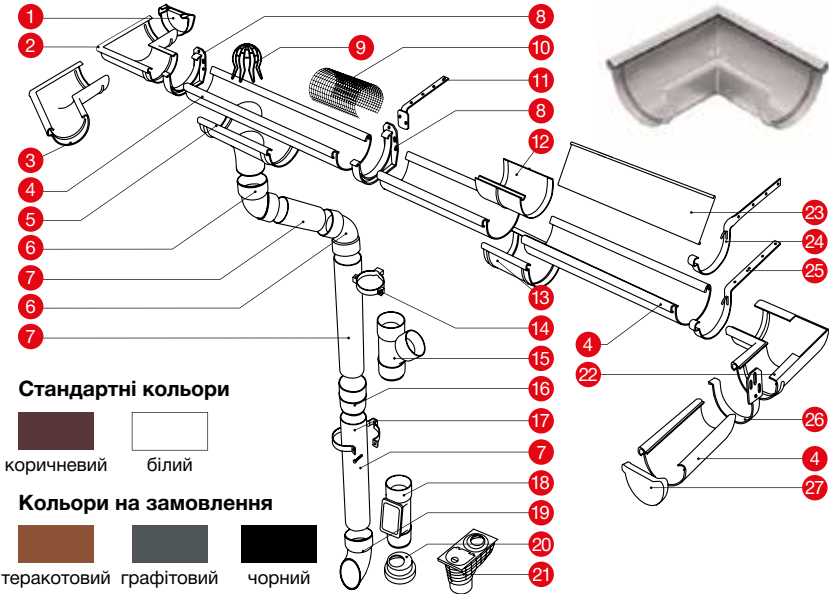

- | | | |
|---|------------------------------------|-------------------------------|
| 1 — внутрішня заглушка; | 10 — захисна сітка; | 20 — перехід; |
| 2 — кутник ринви зовнішній; | 11 — регульоване кріплення хомута; | 21 — прийомник дощової води; |
| 3 — кутник ринви зовнішній (будь-який кут по замовленню); | 12 — вкладки муфти ринви; | 22 — кутник ринви внутрішній; |
| 4 — ринва; | 13 — муфта ринви; | 23 — козирок; |
| 5 — воронка; | 14 — універсальний хомут; | 24 — хомут ринви (сталь); |
| 6 — двораструбний відвід; | 15 — трійник; | 25 — прямий хомут ринви; |
| 7 — труба; | 16 — муфта; | 26 — сталевий хомут ринви; |
| 8 — хомут ринви; | 17 — скоба труби (сталь); | 27 — зовнішня заглушка. |
| 9 — сітчастий грибок; | 18 — ревзія; | |
| | 19 — однораструбний відвід; | |

Компанія «Прушинські» випускає зливні системи під ТМ «Niagara» таких розмірів: 110/90, 125/90, 125/100, 150/100, 150/120, 150/150, 190/120 та 190/150 мм з двосторонньо оцинкованої сталі найвищої якості, яку покрито з двох сторін захисним шаром поліуретанової фарби товщиною 50 мк. Метал з цим покриттям має вищу стійкість до корозії, механічних пошкоджень та знебарвлення.

Переваги водозливних систем Niagara:

- більш надійні та міцніші за пластикові;
- витримують великі снігові навантаження;
- стійкі до УФ-випромінювання та перепадів температур;
- 20-річна гарантія

Стандартні кольори: коричневий (RAL 8017) та білий (RAL 9010).

На замовлення: вишневий (RR 028), теракотовий (RAL 8004), чорний (RAL 9005), графітовий (RAL 7024), сріблястий (RAL 9006), мідний (RAL 8023).

За спеціальним замовленням виготовляємо зливні системи з міді та титан-цинку.

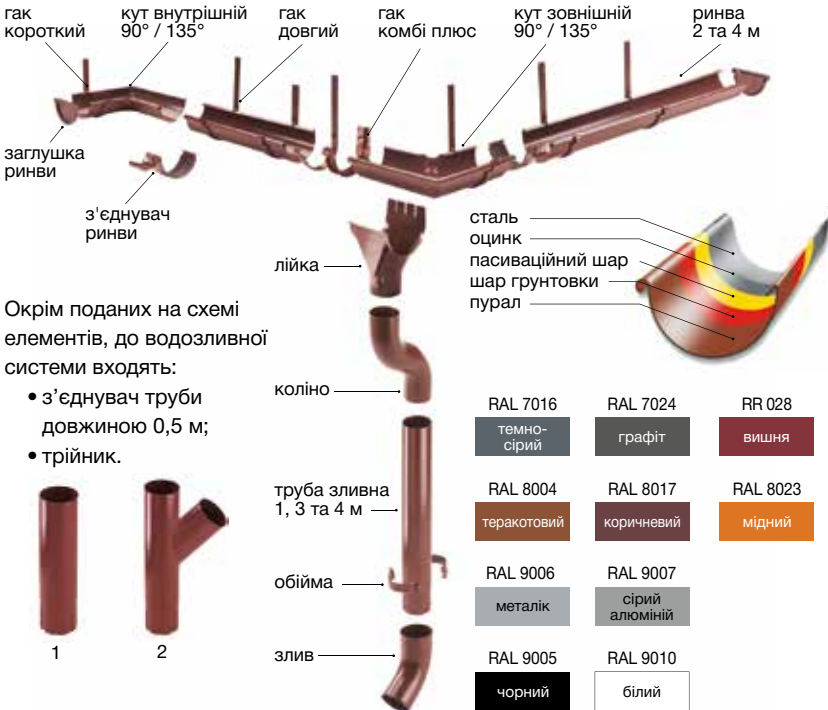

Окрім поданих на схемі елементів, до водозливної системи входять:

- з'єднувач труби довжиною 0,5 м;
- трійник.





МЕТАЛЕВІ ВОДОЗЛИВНІ СИСТЕМИ **STORM**

Компанія «Прушиньські» виробляє металеву водостічну систему під ТМ «STORM» зі сталі з двостороннім цинкуванням, а також двостороннім поліуретановим покриттям товщиною 50 мк. Метал з таким покриттям має високу стійкість до корозії, до механічних пошкоджень і знебарвлення.

Водостічна система виконує такі функції:

- дозволяє направлено відводити воду з покрівлі;
- захищає фундамент і мощення від підмивання, а цоколь і фасад від бризок;
- захищає фундамент і підвальні приміщення від вологості.

Водостічна система **STORM** — це оптимальне співвідношення ціни і якості. Економічний ефект від використання цієї водостічної системи найбільш відчутний на покрівлі простої і середньої складності (орієнтовно до 150 м²). Для більш складних і великих покрівель компанія «Прушиньські» рекомендує металеву водостічну систему Ніагара.



Гарантія, що надається на водостічну систему **STORM — 10 років.**

Сталеві водостічні системи **STORM** виробляються в трьох кольорах RAL 8017, RAL 7024, RR 028. На регіональних складах компанії вони доступні в кольорі RAL 8017, на Основному складі – RAL 8017, RAL 7024, RR 028.

RAL 7024

графіт

RAL 8017

коричневий

RR 028

вишня

КАСЕТОНИ ОБЛИЦЮВАЛЬНІ

Касетони застосовують для облицювання вентиляваних фасадів. Компанія «Прушинські» виробляє касетони двох типів: з закритим стиком (К-1 та К-2) та відкритим стиком (Т-1). Касетони виготовляються із оцинкованої сталі з декоративним покриттям у стандартному кольорі RAL 9006. На ваше замовлення ми можемо також виготовити касетони, виконані в інших кольорах згідно таблиці RAL.

Касетони з закритим стиком

Касетон К-1

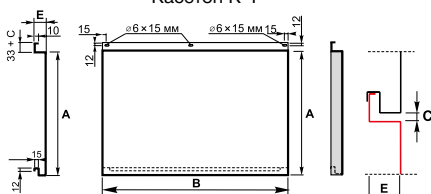

Касетон К-2

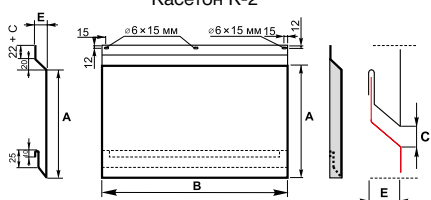

Касетон з відкритим стиком

Касетон Т-1



- A — висота дзеркала;
- B — довжина дзеркала;
- C — горизонтальний стик (для К-1 та К-2 — від 0 до 30 мм, для Т-1 — від 20 до 60 мм);
- D — вертикальний стик (для К-1 та К-2 — від 0 до 30 мм, для Т-1 — від 20 до 60 мм);
- E — глибина (для К-1 та К-2 — від 30 до 60 мм, для Т-1 — від 20 до 60 мм).

Товщина 1,00; 1,20; 1,50 мм
(на замовлення — 0,7 мм)

Покриття
поліестер, PVDF

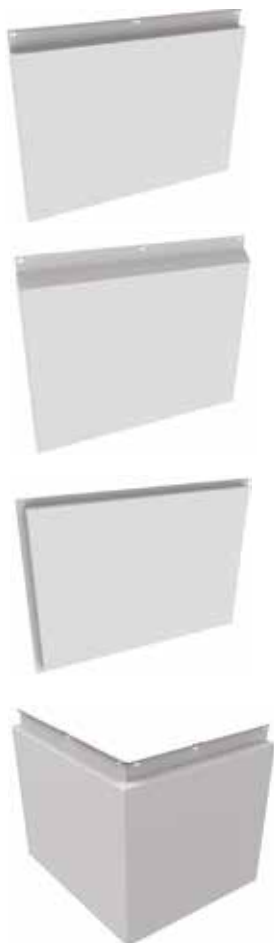

Кутовий касетон (на рис. показаний К-1, можуть бути К-2, Т-1)

PS-ПАНЕЛІ

PS-панелі застосовуються для облицювання вентиляваних фасадів. Компанія «Прушинські» виробляє два види PS-панелей — гладкі (P) та з профілюванням (V) — які мають ширину дзеркала панелі (B) 155, 215 та 315 мм. Фасадні панелі можуть монтуватися вертикально, горизонтально і діагонально.

Панелі можуть бути застосовані як зовнішній елемент:

- в облицюваннях стін з утепленням або без нього;
- сендвіч-панелі поетапної зборки із використанням стінових прогонів в системі: профільований лист внутрішній — профіль (оцинкований холоднокатаний) — PS-панелі;
- збірної сендвіч-панелі із використанням внутрішньої стінової касети.

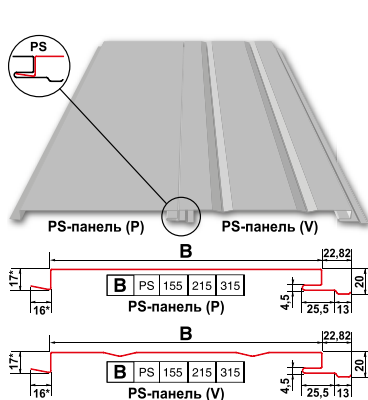

Приклад застосування PS-панелей при монтажі сендвіч-панелі поетапної зборки на основі стінової касети

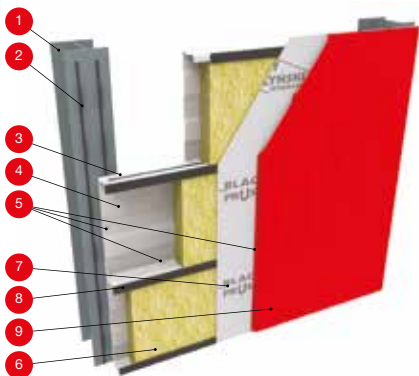

- 1 — колона (металева, залізобетонна);
- 2 — ущільнювач вертикальний;
- 3 — ущільнювач для внутрішніх касет (20x5);
- 4 — стінова касета;
- 5 — саморізи;
- 6 — термоізоляція;
- 7 — вітробар'єр;
- 8 — термопрокладка (5x50);
- 9 — PS-панелі.

Технічні характеристики

Товщина	0,5; 0,7 мм
Колір	за шкалою RAL
Покриття	PE (25 мк), PEМА (35 мк), Purlak®, Purmat®
Довжина	при 0,5 мм — від 1,4 до 6 м при 0,7 мм — від 1,4 до 8 м

Ω-ПРОФІЛІ

Профілі типу Ω виготовляються з оцинкованої сталі методом холодного прокату. Висока жорсткість та міцність Ω-профілів надає широкої можливості їхнього використання в монтуванні різноманітних конструкцій. Компанія «Прушиньські» пропонує замовникам Ω-профілі висотою 20; 32; 55 мм, товщиною 0,70; 1,00; 1,25; 1,50 та 2,00 мм, довжиною від 0,5 до 6 м (стандарт 3 м).

Переваги Ω-профілів:

- висока жорсткість та міцність;
- невелика вага конструкції;
- легкість та зручність монтажу.

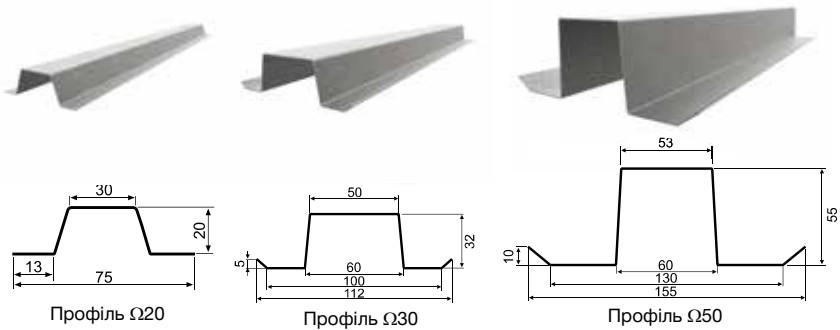

Використання Ω-профілів в конструкціях парканів

При будівництві парканів рекомендуємо в якості опори для монтажу профлистів застосовувати Ω-профілі. Ω-профілі надають конструкції достатньої жорсткості, а завдяки захисному покриттю не потребують фарбування. Монтаж Ω-профілів більш зручний та не вимагає проведення зварювальних робіт.

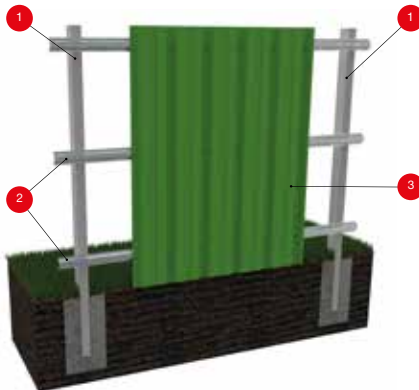

- 1 — стійка;
- 2 — обрешітка (Ω-прогон);
- 3 — профнастил.

КУТНИК ПОСИЛЕНИЙ ПЕРФОРОВАНИЙ

Основна сфера застосування цього кутника — це опорний столик для систем вентилязованих фасадів, при обшивці стін з утепленням або без нього.

Посилення, розміщене по центру виробу, робить його жорсткішим за стандартний холодногнутий кутник, а монтажна перфорація однієї з полиць прискорює монтаж, оскільки виключає просвердлення перед кріпленням до основи (стіни).

Кутник посилений перфорований стандартно виробляється трьох розмірів: 50x80 мм, 100x80мм і 150x80 мм, товщиною 1,00; 1,25; 1,50 і 2,00 мм.

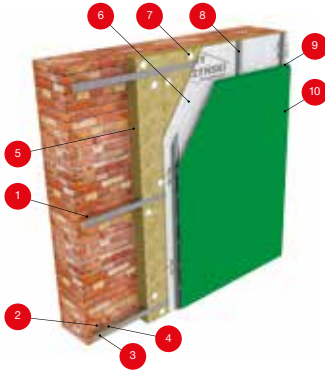

Приклад фасадної системи з використанням кутника посиленого, L-прогону та Ω-профілів

- 1 — кутник посилений перфорований;
- 2 — дюбель розпірний;
- 3 — L-прогон + термопрокладка;
- 4 — саморізи;
- 5 — утеплювач;
- 6 — вітробар'єрна плівка;
- 7 — кріплення термоізоляції;
- 8 — Ω-профіль;
- 9 — саморізи з прес-шайбою;
- 10 — PS-панель.

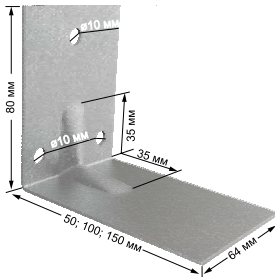

Приклад фасадної системи з використанням кутника посиленого та L-прогону

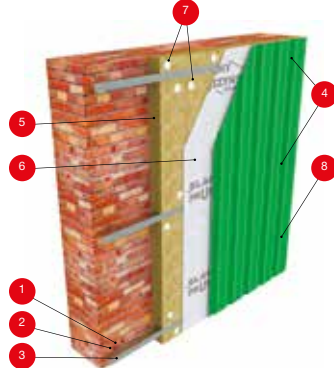

- 1 — кутник посилений перфорований;
- 2 — дюбель розпірний;
- 3 — L-прогон + термопрокладка;
- 4 — саморізи;
- 5 — утеплювач;
- 6 — вітробар'єрна плівка;
- 7 — кріплення термоізоляції;
- 8 — стіновий профнастил.

Визначення типу кутника в залежності від товщини теплоізоляції і виду матеріалу оздоблення

Варіанти фасадних матеріалів	Утеплення фасадів			
	без утеплення	50 мм	100 мм	150 мм
Профнастил стіновий (Т6, Т10, Т18U, Т20, Т35, PF25, PF35)	50x80x1,0	50x80x1,0	100x80x1,25	150x80x1,5
PS-панелі 155, 215, 315 (горизонтально / вертикально)	50x80x1,0	50x80x1,0	100x80x1,25	150x80x1,5
Касетони К1, К2, Т1	50x80x1,0	50x80x1,0	100x80x1,50	150x80x2,0

Розраховано для сітки кріплення кутників 1200x1200 мм

L-ПРОГОНИ

L-прогони виготовляються з оцинкованої сталі методом холодного прокату. Висока жорсткість та міцність L-прогонів надає широкі можливості їхнього використання в монтуванні різноманітних конструкцій.

Пропонуємо замовникам такі L-прогони: 50x50 мм; 75x50 мм; 100x50 мм товщиною сталі 1 мм, 1,25 мм та 1,50 мм та довжиною від 1 до 6 м (стандартно 3 м).

Переваги L-прогонів:

- висока жорсткість та міцність;
- невелика вага конструкції;
- легкість та зручність монтажу;
- надає можливості вирівнювання площини вентиляованого фасаду при реконструкції.

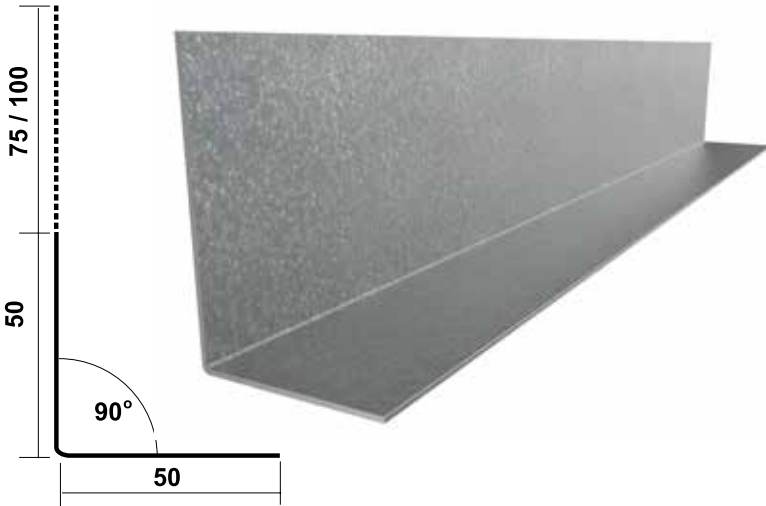

СТІНОВІ КАСЕТИ

Стінові касети призначені для монтажу самонесучої огорожувальної конструкції стін по каркасу при відстані між колонами до 9 метрів. При цьому, один бік касети є внутрішнім облицюванням, а другий утворює простір для встановлення теплоізоляції. З зовнішнього боку стінова касета може бути облицьована різними матеріалами: профнастилом, PS-панелями, касетонами, панелями RetroLine. Наявність стартової касети дозволяє якісно виконати вузол з'єднання стінової касети з цоколем або стінової касети з вітражем.

Переваги огорожувальних конструкцій з використанням стінових касет:

- швидкість та легкість монтажу;
- високий рівень захисту конструкції від дифузії водяної пари;
- естетичний вигляд поверхні касети (внутрішньої стіни) і її стійкість до механічних ушкоджень;
- мінімальне використання вантажопідйомних механізмів;
- наявність стартової касети;
- дозволяє проводити монтаж в два етапи:
 - а) встановлюється касета, що дає можливість проводити внутрішні роботи;
 - б) встановлюється теплоізоляція і зовнішнє облицювання.

Геометричні параметри стінової касети

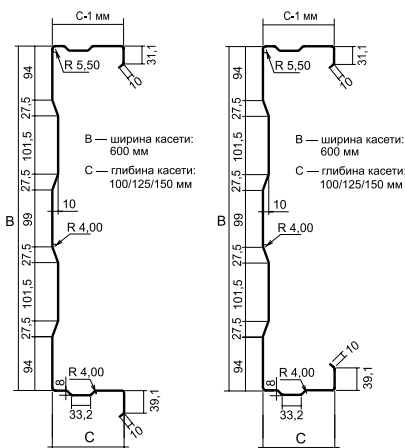

Стінова касета

Стінова касета стартова

$eL \leq 600$ мм або згідно статичних розрахунків
 $eM \leq 300$ мм або згідно статичних розрахунків

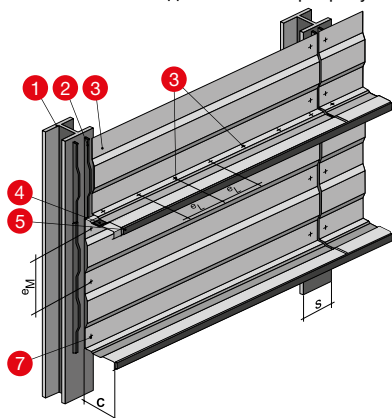

- 1 — колона металева (залізобетонна);
- 2 — ущільнювач вертикальний;
- 3 — касета;
- 4 — ущільнювач для внутрішніх касет (20x5);
- 5 — термопрокладка (5x50);
- 6 — саморізи;
- 7 — кріплення касети до несучої конструкції (саморіз, цвях до монтажного пістолета, дюбель розпирний).

СЕНДВІЧ-ПАНЕЛІ З НАПОВНЮВАЧЕМ МІНЕРАЛЬНА ВАТА

Компанія «Прушинські» виготовляє покрівельні, стінові, а також акустичні (перфоровані) сендвіч-панелі з наповнювачем з мінеральної вати, які використовуються як огорожу-

вальна конструкція при будівництві ангарів, каркасних та швидкокомонтованих споруд. Для виробництва сендвіч-панелей використовується високоякісна сировина: метал товщиною 0,5 мм європейського виробництва; якісний двокомпонентний клей; мінварта Pаgос щільністю 120 кг/м³ та 80 кг/м³ (сендвіч-панелі ЕКО). Спеціально спроектований подвійний лабіринтний замок сендвіч-панелей надає такі переваги: підвищує щільність повздовжнього замка; надає теплотехнічну однорідність стіновій конструкції; не потребує використання додаткових ущільнювачів в замку, що дозволяє зменшити витрати на матеріали та прискорити монтаж.

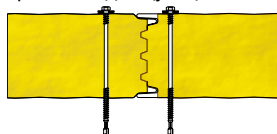

Технічні характеристики сендвіч-панелей Standart

Товщина t, мм	60	80	100	120	150	210
Ширина ефективна	1150					
Ширина повна	1175					
Внутрішній лист	0,5*/0,6 мм, 15 мк, RAL 9010					
Зовнішній лист	0,5*/0,6 мм, 25 мк, колір на вибір					
Щільність утеплювача	120 кг/м ³					
Довжина панелей, мп	2 м					
Довжина панелей, мах	від 6 до 13,6 м (в залежності від групи кольору зовнішнього листа)					
Вага 1 м ² /кг	15,05	16,85	19,85	22,85	25,80	34,00
Коефіцієнт теплосасвоєння U (Вт/м ² К)	0,66	0,54	0,41	0,33	0,28	0,21
Вогнестійкість	—	—	EI 90	EI 150	EI 150	EI 180
Ступінь розповсюдження вогню	М0					
Види профілювання	V-мікропрофільний, T-трапецієвидний					
Види покриття	PE, PEMA, HPS200, AluZn, поліуретан, Food Safe					

Технічні характеристики сендвіч-панелей ЕКО

Товщина t, мм	100	120	150	180	210	240
Ширина ефективна	1150					
Ширина повна	1175					
Внутрішній лист	0,5*/0,6 мм, 15 мк, RAL 9010					
Зовнішній лист	0,5*/0,6 мм, 25 мк, колір на вибір					
Щільність утеплювача	80 кг/м ³					
Довжина панелей, мп	2 м					
Довжина панелей, мах	від 6 до 13,6 м (в залежності від групи кольору зовнішнього листа)					
Вага 1 м ² /кг	16,17	18,17	20,17	22,57	24,97	27,37
Коефіцієнт теплосасвоєння U (Вт/м ² К)	0,38	0,30	0,25	0,21	0,18	0,16
Вогнестійкість	EI 30	EI 30	EI 90	EI 90	EI 90	EI 90
Ступінь розповсюдження вогню	М0					
Види профілювання	V-мікропрофільний, T-трапецієвидний					
Види покриття	PE, PEMA, HPS200, AluZn, поліуретан, Food Safe					

* стандартна товщина металу для зовнішнього та внутрішнього листа 0,5 мм

СЕНДВІЧ-ПАНЕЛІ З НАПОВНЮВАЧЕМ PIRTECH

Компанія «Прушинські» пропонує тип стінових і покрівельних сендвіч-панелей під торговими марками PIRTECH (наповнювач — жорсткий поліізоціанурат PIR). Панелі виробляються на сучасній високопродуктивній автоматизованій лінії провідного німецького виробника Hennecke.

Стінові сендвіч-панелі мають три типи замків:

- стандартний (Standart — ST);
- прихований (Plus — PL);
- для застосування в холодильних приміщеннях і морозильних камерах (CH).





Всі типи замків забезпечують відмінне ущільнення, швидкий монтаж та тепло-технічні властивості.

Для виробництва сендвіч-панелей використовується високоякісна сировина:

- метал товщиною 0,5 мм європейського виробництва (можлива товщина металу 0,40–0,70 мм);
- жорсткий поліізоціанурат щільністю 40,0±3 кг/м³.

Це дає такі переваги:

- високі теплотехнічні властивості;
- підвищена несуча здатність;
- екологічність;
- стійкість до температурних коливань;
- широка гама кольорів та типів покриття.

Профіль				
Назва	STANDART ST	PLUS PL	ХОЛОДИЛЬНА CH	ПОКРІВЕЛЬНА
Тип	PWS-PIR	PWS-PIR	PWS-PIR	PWD-PIR
Наповнювач	Поліуретан PIR			
Товщина, мм	40, 50, 60, 80, 100, 120	60, 80, 100, 120	120, 160, 180, 200, 220	40, 60, 80, 100, 120
Ширина ефективна	1150 мм	1050 мм	1150 мм	1050 мм
Товщина металу	0,5 мм			
Види профілювання зовнішнього	трапецієвидний — Т мікропрофільний — М хвилястий — F			—
Види профілювання внутрішнього	трапецієвидний — Т мікропрофільний — М			
Види покриття	PE, PEMA, HPS200, AluZn, поліуретан, Food Safe			

ПРОФІЛІ Z, C, Σ

Профілі типу Z, C, Σ виробляються методом холодного прокату з оцинкованої сталі марки S350 + Z275 (згідно EN 10147/91). Висока жорсткість та міцність профілів надає широких можливостей для їхнього застосування в несучих і огорожувальних конструкціях будівель і споруд. Найчастіше ці профілі застосовують при зведенні капітальних стін, стінових ригелів, несучого каркаса швидкокомтованих будівель, огорожувальних конструкцій і перегородок, дахових прогонів. Профілі типу Z та C можуть мати розмір H від 100 до 400 мм (Σ від 140 до 350 мм), зі стандартною шириною полиць B: для Z-прогонів B = 48/53 (55), 60/68, 65/75 і 75/85 мм при товщині стінки від 1,50 до 3,0 мм; для C-прогонів B = 48, 60, 75 мм при товщині стінки від 1,5 мм до 3,0 мм. Максимальна довжина прогонів — 13,60 мп. Можливе виробництво за індивідуальним та нестандартним замовленням.

Профілі Σ

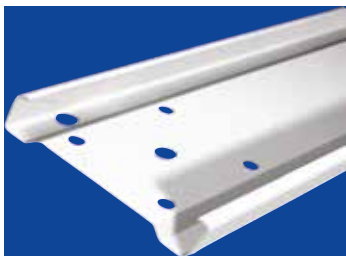

Профілі Z



Профілі C



Технічні характеристики профілю Σ

Σ	Товщина, мм	Вага, кг/мп	H, мм	h, мм	B, мм	C, мм
140	1,50	3,84	140	30	70	16
140	2,00	5,12	140	30	70	16
140	2,50	6,24	140	30	70	16
140	3,00	7,49	140	30	70	16
170	1,50	4,20	170	60	70	16
170	2,00	5,60	170	60	70	16
170	2,50	6,84	170	60	70	16
170	3,00	8,21	170	60	70	16
200	1,50	4,56	200	90	70	16
200	2,00	6,08	200	90	70	16
200	2,50	7,44	200	90	70	16
200	3,00	8,93	200	90	70	16
230	1,50	4,96	230	120	70	16
230	2,00	6,56	230	120	70	16
230	2,50	8,04	230	120	70	16
230	3,00	9,65	230	120	70	16
260	1,50	5,28	260	150	70	16
260	2,00	7,04	260	150	70	16
260	2,50	8,64	260	150	70	16
260	3,00	10,37	260	150	70	16
300	1,50	5,76	300	190	70	16
300	2,00	7,68	300	190	70	16
300	2,50	9,44	300	190	70	16
300	3,00	11,33	300	190	70	16
350	1,50	6,36	350	240	70	16
350	2,00	8,48	350	240	70	16
350	2,50	10,44	350	240	70	16
350	3,00	12,53	350	240	70	16

Технічні характеристики профілю Z

Z	Товщина, мм	Вага, кг/мп	H, мм	Bd, мм	Bg, мм	C, мм
100	1,50	2,64	100	48	53	19
100	2,00	3,52	100	48	53	19
100	2,50	4,40	100	48	55	19
100	3,00	5,28	100	48	55	19
100	1,50	3,00	100	60	68	20
100	2,00	4,00	100	60	68	20
100	2,50	5,00	100	60	68	20
100	3,00	6,00	100	60	68	20
150	1,50	3,24	150	48	53	19
150	2,00	4,32	150	48	53	19
150	2,50	5,40	150	48	55	19
150	3,00	6,48	150	48	55	19
150	1,50	3,60	150	60	68	20
150	2,00	4,80	150	60	68	20
150	2,50	6,00	150	60	68	20
150	3,00	7,20	150	60	68	20
200	1,50	3,84	200	48	53	18
200	2,00	5,12	200	48	53	18
200	2,50	6,40	200	48	55	18
200	3,00	7,68	200	48	55	18
200	1,50	4,20	200	60	68	20
200	2,00	5,60	200	60	68	20
200	2,50	7,00	200	60	68	20
200	3,00	8,40	200	60	68	20
250	1,50	4,80	250	60	68	20
250	2,00	6,40	250	60	68	20
250	2,50	8,00	250	60	68	20
250	3,00	9,60	250	60	68	20
250	1,50	4,97	250	65	75	20
250	2,00	6,62	250	65	75	20
250	2,50	8,24	250	65	75	20
250	3,00	9,89	250	65	75	20
300	1,50	5,69	300	65	75	21
300	2,00	7,58	300	65	75	21
300	2,50	9,32	300	65	75	21
300	3,00	11,18	300	65	75	21
350	1,50	6,48	350	75	85	24
350	2,00	8,64	350	75	85	24
350	2,50	10,8	350	75	85	24
350	3,00	12,96	350	75	85	24
400	1,50	7,08	400	75	85	23
400	2,00	9,44	400	75	85	23
400	2,50	11,80	400	75	85	23
400	3,00	14,16	400	75	85	23

Технічні характеристики профілю C

C	Товщина, мм	Вага, кг/мп	H, мм	B, мм	C, мм
100	1,50	2,64	100	48	18
100	2,00	3,52	100	48	18
100	2,50	4,36	100	48	18
100	3,00	5,23	100	48	18
100	1,50	2,88	100	60	19
100	2,00	3,84	100	60	19
100	2,50	4,76	100	60	19
100	3,00	5,71	100	60	19
150	1,50	3,24	150	48	18
150	2,00	4,32	150	48	18
150	2,50	5,36	150	48	18
150	3,00	6,43	150	48	18
150	1,50	3,60	150	60	19
150	2,00	4,80	150	60	19
150	2,50	5,96	150	60	19
150	3,00	7,15	150	60	19
200	1,50	3,84	200	48	18
200	2,00	5,12	200	48	18
200	2,50	6,36	200	48	18
200	3,00	7,63	200	48	18
200	1,50	4,20	200	60	22
200	2,00	5,60	200	60	22
200	2,50	6,96	200	60	22
200	3,00	8,35	200	60	22
250	1,50	4,50	250	48	19
250	2,00	6,00	250	48	19
250	2,50	7,40	250	48	19
250	3,00	8,88	250	48	19
250	1,50	4,80	250	60	22
250	2,00	6,40	250	60	22
250	2,50	7,96	250	60	22
250	3,00	9,55	250	60	22
300	1,50	5,33	300	60	21
300	2,00	7,10	300	60	21
300	2,50	8,72	300	60	21
300	3,00	10,46	300	60	21
350	1,50	6,26	350	75	20
350	2,00	8,35	350	75	20
350	2,50	10,40	350	75	20
350	3,00	12,48	350	75	20
400	2,50	11,32	400	75	20
400	3,00	13,58	400	75	20

АНГАРИ ТА ШВИДКОМОНТОВАНІ СПОРУДИ

Компанія «Прушинські» пропонує ангари трьох стандартних типів:

- 1) проліт ферми 6–16 м.
Висота Н1 — 2,5–8 м.
- 2) проліт ферми 12–22 м.
Висота Н1 — 2,5–8 м.
- 3) проліт ферми 21–36 м.
Висота Н1 — 2,5–8 м.

Каркас ангарів виконаний із холоднокатаних гарячеоцинкованих С-профілів, що виготовляються із конструкційної сталі марки S350GD+275Zn.

Переваги ангарів «Прушинські»:

- суттєве здешевлення та спрощення монтажу;
- каркас не потребує додаткового покриття (маса цинку складає 275 г/м²);
- стислі терміни реалізації;
- здешевлення земляних та фундаментних робіт.
- споруди є збірно-розбірними завдяки болтовому з'єднанню елементів.

Ці споруди відповідають вимогам ДБН В.1.2-2:2006 «Навантаження та впливи».

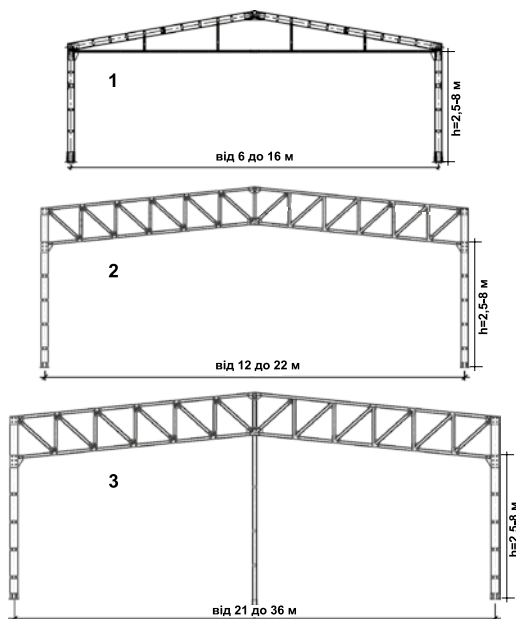

ПЕРФОРАЦІЯ МЕТАЛУ

Компанія «Прушинські» має власне виробництво з перфорації металу (профнастилу, глаского листа та стінових касет). Застосування перфорації важливе при будівництві та проектуванні підприємств з підвищеним рівнем шуму.

Основне застосування перфорованого металу:

- звукоізоляційні стіни та перегородки в будівництві;
- звукозахисні екрани автомобільних та залізничних шляхів;
- звукоізоляція сушок, компресорів, дробарок (млинів) для пластмас і полімерів;
- звукоізоляція театрів і студій звукозапису;
- інше застосування: балюстради, холодильне й опалювальне обладнання, освітлювальне обладнання, виробництво меблів, декоративні елементи інтер'єрів та підвісних стель.

Більш детальну інформацію щодо цього виду продукції можливо знайти у «Каталозі перфорації».

Технічні характеристики

Ширина	min – 200 мм, max – 1600 мм
Товщина	min – 0,5 мм, max – 1,5 мм
Мін. довжина	1500 мм

Основні типи перфорації

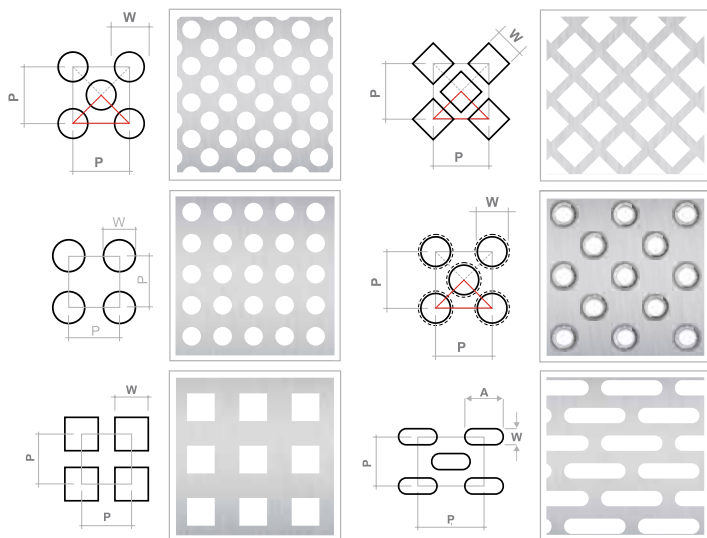

ПОКРІВЕЛЬНІ ПЛІВКИ ТА МЕМБРАНИ

Для захисту утеплення покрівлі від вологи, вивітрювання та конденсату застосовуються спеціальні плівки і мембрани. Вони дозволяють підвищити ефективність теплозбереження та економити тепло. Також вони забезпечують правильний режим роботи конструкції даху та максимально подовжують строк служби утеплювача та даху в цілому.

Плівки

В конструкції даху завжди використовується пароізоляційна плівка разом з гідроізоляцією або покрівельною супердифузійною мембраною.

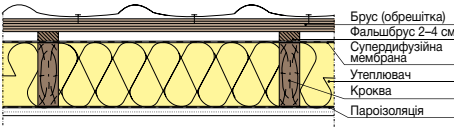

Варіант 1

Використано покрівельну мембрану з високою паропроnikною здатністю, що може укладатися безпосередньо на утеплювач, який буде захищений від потоку повітря та більш ефективно зберігатиме тепло. Струмів повітря проходить над супердифузійною мембраною. Супердифузійна мембрана повністю закриває коньок покрівлі.

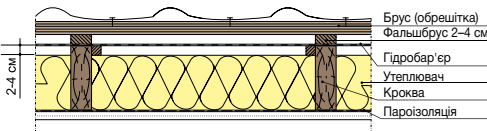

Варіант 2

Використано плівку з низькою паропроnikною здатністю (гідробар'єр), яка не повинна контактувати з утеплювачем. Зазор між плівкою та утеплювачем повинен бути 2-4 см. У цьому разі є прямий контакт струменю повітря з утеплювачем у вентиляційній щілині. Коньок покрівлі не може бути закритий гідробар'єром для збереження вентиляції.

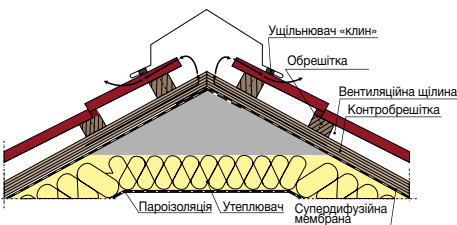

Коньковий вузол із застосуванням супердифузійної мембрани

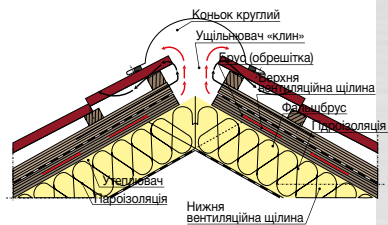

Коньковий вузол із застосуванням плівки з низькою паропроnikною здатністю (гідробар'єр) (вершина не обшита плівкою)

Гідробар'єр та супердифузійна мембрана вимагають різного підходу до конструкції даху. Супердифузійна мембрана може укладатися безпосередньо на утеплювач. Вентиляція конструкції даху відбувається над мембраною. Гідробар'єр обов'язково вимагає вентиляції з обох боків, інакше в конструкції покрівлі буде накопичуватися конденсат, а також з'являться пліснява та грибок на кроквах, корозія на металі в середині конструкції, волога в утеплювачі, навіть можливе підткання покрівлі.

Гідробар'єр

Служить для захисту від проникнення вологи ззовні, наприклад, через дахове покриття, а також від конденсаційної вологи, яка випадає на зворотньому боці покрівельного покриття в результаті різкого перепаду температур. Не пропускає воду. Завдяки мікроперфорації 1 м² гідробар'єру пропускає за 24 години понад 20 г водяної пари.

Застосовується переважно в конструкціях скатних покрівель. Не може виконувати функцію вітрозахисту, тому що обов'язковою є наявність вентиляованого повітряного зазору 2–4 см між гідробар'єром і утеплювачем.

Технічні характеристики

Назва	ARM PROTECT PP 1,5x50 м (75м ²)	STROTEX 110 PP 1,5x50 м (75м ²)
Поверхнева щільність	90 г/м ² (+/-20%)	110 г/м ²
Проникність водяної пари	40 г/м ² /24 год	≥40 г/м ²
Стойкість до УФ	2 місяці	1 місяць
Діапазон температури застосування	від -40 °С до +80 °С	від -40 °С до +80 °С



Гідроізоляційна плівка



ARM PROTECT PP



STROTEX 110 PP

Паробар'єр

Захищає огорожувальну конструкцію від проникнення водяної пари з теплого боку, виключає можливість конденсації вологи в теплоізоляційному шарі і подовжує термін служби всієї конструкції. Паробар'єр закріплюється як горизонтально, так і вертикально з внутрішньої сторони теплоізоляції. Рекомендуємо склеювати паробар'єр двосторонньою клейкою стрічкою, що дозволить зберегти в місцях стиків пароізоляційні властивості матеріалу (див. стор. 39).

Технічні характеристики

Назва	PARO TOP 2,0x50 м (100 м ²)	STROTEX AL 90 1,5x50 м (75 м ²)	STROTEX 110 PI 1,5x50 м (75 м ²)	ARM PROTECT PI 1,5x50 м (75 м ²)
Поверхнева щільність	110 г/м ²	90 г/м ²	110 г/м ²	90 г/м ²
Значення Sd	≥8 м	≥150 м	≥8 м	≥40 м
Стойкість до УФ	1 місяць	1 місяць	1 місяць	2 місяці
Діапазон температури застосування	від -40 до +80°С	від -40 до +80°С	від -40 до +80°С	від -40 до +80°С



PARO TOP



ARM PROTECT PP



STROTEX AL 90



STROTEX 110 PI

Супердифузійні мембрани

Мають підвищені дифузійні властивості: 1 м² пропускає за 24 години від 1200 до 3000 г водяної пари. Захищає теплоізоляцію від можливого проникнення атмосферної вологи і механічного руйнування (вивітрювання) і підвищеної повітропроникності, зберігаючи теплоізоляційні властивості матеріалу. Наявність супердифузійної мембрани підвищує теплову ефективність покрівлі не менше ніж на 7%. Застосовується в конструкціях утеплених скатних покрівель (при обладнанні теплих горищ — мансард), а також вентилятованих фасадів, укладається безпосередньо на утеплювач, в іншому монтаж мембран відбувається так само, як монтаж гідробар'єра.

Технічні характеристики

Назва	TOP ROOF 100 Pruszyński	STROTEX 1300 Basic 115	TOP ROOF 130 Pruszyński
Поверхнева щільність	100 г/м ²	115 г/м ²	130 г/м ²
Проникність водяної пари	3000 г/м ² /24г	≥1700 г/м ² /24г	3000 г/м ² /24г
Стойкість до УФ	3 місяці	1 місяць	3 місяці



TOP ROOF 100 Pruszyński



STROTEX 1300 Basic 115



TOP ROOF 130 Pruszyński

Вітрозахист

Вітрозахисна мембрана має високу паропроникність та володіє вітрозахисними властивостями. Застосовується для ізоляції вентилятованих фасадів, дерев'яних будинків, конструкцій житлових будинків та промислових будівель. Не вимагає вентиляційного зазору між мембраною і теплоізоляцією (утеплювач на основі штапельного скловолокна або мінеральної вати), тому мембрана може безпосередньо стикатися з утеплювачем. Не можна застосовувати для скатних ізольованих дахів, для яких пропонуємо використання покрівельних мембран.



TOP WALL 100 Pruszyński



WIGOFOL 100

Технічні характеристики

Назва	TOP WALL 100 Pruszyński	WIGOFOL 100
Щільність	100 г/м ²	100 г/м ²
Паропроникність	3000 г/м ² /24 г	≥2200 г/м ² /24 г
Значення Sd	0,02 м	0,02 м
Стойкість до УФ	3 місяці	1 місяць

СТРІЧКИ ДЛЯ ПОКРІВЕЛЬНИХ ПЛІВОК

Для правильного монтажу та експлуатації покрівельної конструкції застосовуються стрічки для склеювання і герметизації пароізоляційних, покрівельних плівок і мембран, ізоляційних (фундаментних) та ін. Випускаються у фірмовій упаковці.

Стрічка Butyl Tape: для склеювання пароізоляційних плівок, ізоляційних (фундаментних) плівок. Виготовлена з бутилового клею з додатковим шаром силікону (без розчинників).

Стрічка Fix Tape: одностороння стрічка для склеювання та ремонту теплоізоляційних покрівельних плівок і мембран. Виготовлена з поліетиленової плівки, укріпленої поліефірним волокном зі спеціальним клеєм.

Стрічка Duo Fix Tape: двостороння стрічка для склеювання і ремонту пароізоляційних та покрівельних плівок і мембран. Виготовлена з поліефірної сітки, покритої з обох сторін спеціальним клеєм.

Стрічка Top Tape: одностороння стрічка для склеювання і ремонту пароізоляційних та покрівельних плівок і мембран. Виготовлена з нетканого поліпропілену та клею на основі акрилової дисперсії.

Стрічка Bit Tape: бітумна стрічка, вкрита шаром алюмінію для склеювання і герметизації покрівельних планок біля димаря, мансардних вікон, вентиляційних елементів. Стрічка випускається у різних кольорах.



Butyl Tape

Fix Tape

Duo Fix Tape

Top Tape

Bit Tape

Назва	Стрічка Butyl Tape	Стрічка Fix Tape	Стрічка Duo Fix Tape	Стрічка Top Tape	Стрічка Bit Tape
Матеріал	Бутил, силікон	Поліетилен, акриловий клей	Поліефірна сітка, акриловий клей	Поліефірна сітка, акриловий клей	Бітум, алюміній
Розмір рулону	15 мм x 25 мп	50 мм x 25 мп	20 мм x 25 мп	50 мм x 25 мп	100; 150; 200 мм x 10 мп
Стійкість до УФ	стійка	стійка	стійка	стійка	стійка
Сила склеювання	висока	висока	висока	висока	висока
Армування	немає	поліефірна сітка	—	—	—
Водонепроникність	так	—	так	так	так
Паропроникність	—	—	—	так	—
Стійкість до розриву	так	—	—	так	—

Вентиляційна конькова стрічка

Конькова стрічка ROLL VENT Pruszyński виготовлена з профільованого листового алюмінію, поліпропіленового волокна з термічно затверділих волокон і клеючої бутилової стрічки. Конькова стрічка захищає схил даху з боку конька від надування снігу, дощу, вологи, пилу і бруду.



Гребінь звісу Crest

Сфера застосування: захист вентиляційної щілини під покрівельним матеріалом в карнизному вузлі. Виготовляється із полімеру розміром 60 мм, довжиною 1 м. Гребінь звісу міцний та гнучкий, стійкий до УФ-випромінювання, добре пропускає повітря, що вкрай необхідно для вентиляції.



Перфорована карнизна стрічка Grid Roof

Призначення перфорованої карнизної стрічки:

- перешкоджання проникненню під покрівлю комах, птахів, гризунів;
- задуванню листя;
- забезпечення вільного руху повітря крізь щілину, утворену контробрешіткою.

Має ширину 5 або 10 см та довжину 5 м.

Стандартні кольори: RAL 8004, 8019, 9003, 9005.



ВЕНТИЛЯЦІЙНІ ВИХОДИ WIRPLAST



Для запобігання появи плісняви та конденсату в будинку потрібно налагодити якісну систему вентиляції приміщення. Допоможе Вам це зробити продукція ТМ Wirplast.

Для будь-якої покрівлі:



Бітумна черепиця



Профнастил



Металочерепиця



Універсальний



Підпокрівельний вентилятор

Великий вибір кольорів:

7046	8017	7024	3009	9005
сірий	коричневий	графіт	червоний	чорний
8004	7021	8003	6020	8019
мідно-коричневий	чорно-сірий	глиняний коричневий	хромовий зелений	сіро-коричневий

Типи вентиляторів

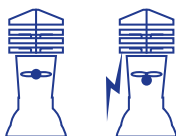

Механічні та з електровентилятором

Для приміщень з високою вологістю (ванна, басейн, кухня)



Утеплені

Для вентиляції житлових приміщень без сильної вологості (спальня, вітальня, гараж)



Неутеплені

Для холодних приміщень (підвал, льох, технічні приміщення)

ПІДВИЩЕНЕ ВІДВЕДЕННЯ КОНДЕНСАТУ WIROVENT

Найновіша розробка — вентиляційні виходи WIRPLAST серії WIROVENT з підвищеним відведенням конденсату.

Інженерна система WIROVENT дозволяє конденсату стекти з вентиляційного виходу на покрівлю, забезпечує оптимальну продуктивність для вентиляції та захист від вологи, котра попадає разом з вітром, осадом в повітроводи.



Ущільнювач покрівельних виходів труб

Сфера застосування: використовуються для швидкої та надійної герметизації димарів, камінних виходів, систем вентиляції, електричних виходів, антен, щогл та інше. Можна застосовувати для всіх видів покрівельних покриттів. Спеціально розроблена конструкція основи дозволяє встановлювати ущільнювачі на покрівлі будь-якої конфігурації. Рекомендуємо ущільнювачі застосовувати разом з герметиком Geocel 2300.



Ущільнювач	Діаметр, min/max, мм	Ущільнювач	Діаметр, min/max, мм
PGMF1	6-50	PGMF5	102-178
PGMF2	32-76	PGMF6	127-228
PGMF3	60-102	PGMF7	152-280
PGMF4	76-152	PGMF8	178-330

Герметик будівельний

Однокомпонентний трьохполімерний будівельний герметик вищої якості GEOCEL 2300 призначений для герметизації покрівлі, з'єднань її елементів, водостоків, температурних швів та інше.

Використовується для поверхонь з металу (цинку, міді, алюмінію тощо), цегли, бетону, каменю, мармуру, скла, дерева, бітуму, пластику.



Стрічка AL для ущільнення з'єднань

Стрічка AL дозволяє швидко та надійно герметизувати з'єднання при монтажі комірив та примикань. Виготовлена з високоякісних матеріалів, що мають підвищену стійкість до процесів старіння, вигорання і дії температури. Стрічка може бути застосована в усіх місцях вигинів і з'єднань на покрівлі. Продукція пропонується в 5-метрових рулонах. Ширина рулону 300 мм. Оздоблена клейким бутиловим шаром.



Ущільнювачі фігурні

Фігурні ущільнювачі мають форму, яка співпадає з формою покрівельного матеріалу.

Пропонуємо такі види фігурних ущільнювачів до коньку, карнизу або обидва в комплекті для:

- металочерепиці Шафір та Крон;
- профнастилів Т18U, Т20, Т35, Т40, Т57, Т60, Т92, Т135.



Сфера застосування: ущільнення коньків, примикань та карнизів.

Ущільнювач з фільтраційної піни «клин»

Ущільнювач «клин» відмінно захищає коньковий вузол від потрапляння снігу. Забезпечує вільну вентиляцію конькового вузла.

Для зручності монтажу оснащений клейкою стрічкою.

Розміри: 50х30 мм, довжина 1 м.



Термо- та EPDM-прокладки

Це ізоляційний ущільнюючий матеріал, що поєднує у собі гідро-, звуко-, вібро- та теплоізоляційні властивості. Застосовуються для щільного стикування профілів металевого каркасу, а також для забезпечення необхідної вібро-, звукоізоляції та ліквідації містків холоду при монтажі фасадних систем з використанням внутрішніх стінових касет, облицювальних PS-панелей та касетонів. Вологостійкі, забезпечують збереження експлуатаційних характеристик при контакті з водою.

КРІПЛЕННЯ ДЛЯ МЕТАЛУ І ТЕРМОІЗОЛЯЦІЇ

Компанія «Прушинські» комплектує свої замовлення кріпленням, яке має високу якість, і рекомендує продукцію марки Gunnebo.



Саморізи по дереву мають такі розміри:

- для кріплення металочерепиці та аксесуарів до дерев'яних конструкцій: 4,8x28 мм; 4,8x35 мм; 4,8x60 мм; 4,8x70 мм;
- для з'єднання листів металочерепиці між собою: 4,8x20 мм; 4,8x35 мм.

Саморізи по металу поділяються на такі типи (в залежності від товщини металу, яку вони можуть просвердлити):

- до 3 мм: 4,8x19 мм;
- до 5 мм: 5,5x25 мм; 5,5x32 мм;
- до 12 мм: 5,5x32 мм; 5,5x35 мм.

Також компанія «Прушинські» постачає кріплення для:

- термоізоляції;
- плоскої покрівлі;
- монтажу матеріалів до бетону;
- болти, гайки та шайби;
- дюбелі, шурупи та ін.



ПІДШИВКА ДЛЯ ЗВІСІВ І КАРНИЗІВ

Для надання покрівлі та карнизам будинку закінченого і акуратного вигляду, знизу їх підшивають.

Підшивка може виконуватися за допомогою софітів або профнастилу.

Софіти Royal Soffit є одними з найкращих:

- стійкі до ударів;
- не змінюють колір;
- не пліснявіють і не вражаються грибком;
- монтаж можна проводити у будь-яку пору року;
- не підтримують горіння, не токсичні, що дозволяє використовувати їх в спеціальному будівництві з підвищеними вимогами до пожегобезпеки і стійкості до агресивних середовищ: АЗС, станції техобслуговування, медичні установи.

Для УФ-стабільності у виробництві не використовуються важкі метали, як в більш дешевих варіантах.

ТЕПЛОІЗОЛЯЦІЙНІ МАТЕРІАЛИ

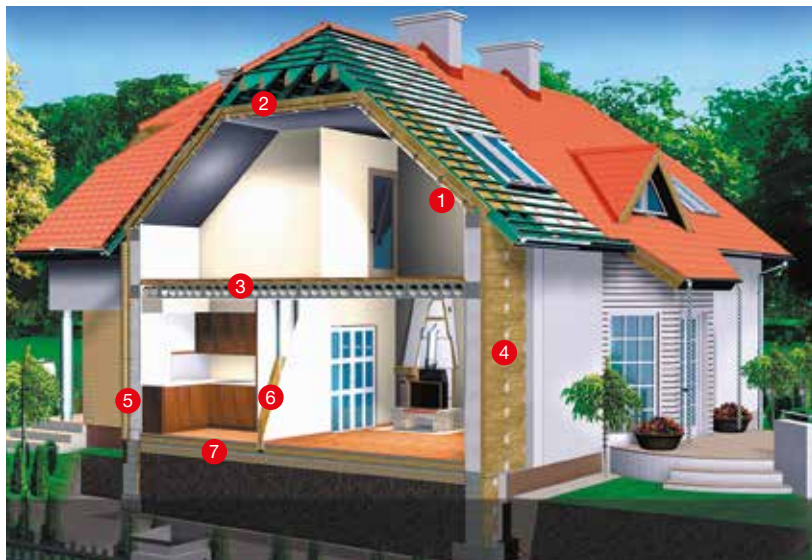

1 — утеплення скатної покрівлі; 2 — утеплення покриття; 3 — утеплення підлоги на лагах; 4 — система утеплення зовнішніх стін, фасад (штукатурка); 5 — утеплення багатотрубової стіни; 6 — ізоляція перегородки; 7 — утеплення підлоги по ґрунту.

Утеплення мансарди

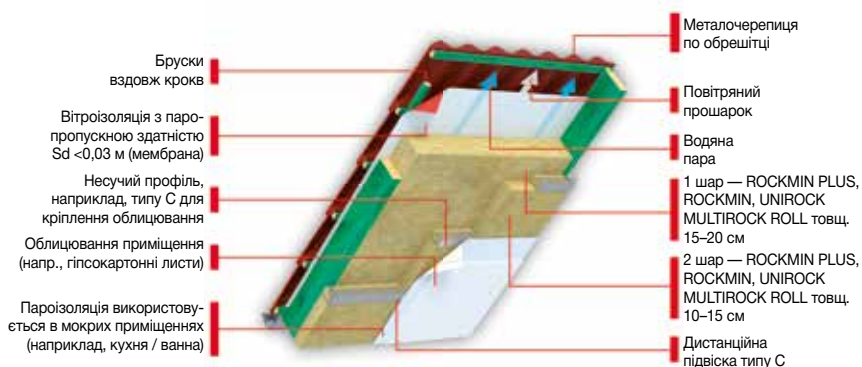

Утеплення мансарди нещільного типу від водяної пари

Двошарове утеплення мансарди

Рекомендована товщина ізоляції в енергозберігаючій мансарді становить 25–30 см. Ця товщина більша, ніж стандартна висота кроків 15–20 см. Другий шар ізоляції прикриває дерев'яні елементи (крокви), через які втрачається значна частина тепла.

Рекомендації щодо використання різних продуктів для утеплення конструкції в приватному будівництві

Для оптимального використання властивостей кам'яної вати, для кожної конструкції рекомендується застосовувати відповідний вид теплоізоляційних матеріалів для утеплення даху (мансард), зовнішніх стін, перегородок та підлог.

Конструкція / виробник	ROCKWOOL	ТН ТЕХНОКОЛЬ	ISOVER <small>SAINT-GOBAIN</small>
1. Утеплення скатної покрівлі, товщина утеплювача 25 см	ROCKMIN PLUS, ROCKMIN, UNIROCK, MULTIROCK ROLL	Теплоролл, Технолайт Екстра, Технолайт Оптима	ISOVER Профі, ISOVER Скатна Покрівля, ISOVER Класік, ISOVER Класік Еко
2. Утеплення покриття, товщина утеплювача 25 см	ROCKMIN PLUS, ROCKMIN, UNIROCK, MULTIROCK ROLL	Теплоролл, Технолайт Екстра, Технолайт Оптима	ISOVER Профі, ISOVER Скатна Покрівля, ISOVER Класік, ISOVER Класік Еко (*утеплення в каркасі).
3. Утеплення підлоги на лагах, товщина утеплювача 5-10 см	SUPERROCK	Теплоролл, Технолайт Екстра, Технолайт Оптима	ISOVER Класік, ISOVER Класік Еко, ISOVER ЗвукоЗахист
4. Утеплення фасаду (штукатурка), товщина утеплювача 12 см	FASROCK, ROCKFASAD, FRONTROCK MAX E	Технофас Коттедж, Технофас Ефект, Технофас	ISOVER Штукатурний-Фасад
5. Утеплення багатошарової стіни, товщина утеплювача 10-15 см	ROCKTON	Техноблок стандарт, Техноблок Оптима, Техноблок Проф, Техновент Стандарт, Техновент Екстра, Техновент Екстра СП, Техновент Проф	ISOVER ВентФасад Оптима, ISOVER Каркас-П34, ISOVER Каркас-П37, ISOVER Профі
6. Ізоляція перегородки, товщина утеплювача 5-10см	SUPERROCK	Техноакустик, Техноблок Стандарт	ISOVER ЗвукоЗахист
7. Утеплення підлоги по ґрунту, утеплювач товщиною 8-10 см	SUPERROCK	Технофлор Грунт, Технофлор Стандарт, Технофлор Проф	ISOVER Плаваюча Підлога
—	—	—	—

МАНСАРДНІ ВІКНА VELUX

VELUX®

Компанія «Прушиньські» є офіційним дилером компанії VELUX — світового лідера з виробництва мансардних вікон і сонцезахисних аксесуарів.

VELUX представлена двома лініями продукції: практичні рішення лінії OPTIMA і лінія PREMIUM для поціновувачів дизайну та передових технологій. Продукція VELUX — це більше світла, більше комфорту, більше енергоефективності, більше захисту. Також пропонуються склади на горіще, аксесуари від сонця та для встановлення вікон.



Мансардні вікна серії OPTIMA Стандарт

- Ручка зверху GZR 3050
- Ручка знизу GZR 3050B



Мансардні вікна серії OPTIMA Комфорт

- Ручка зверху GLR 3073
- Ручка знизу GLR 3073B
- Дві ручки GLR 3073BT
- Біле пластикове GLP 0073B



Мансардні вікна серії PREMIUM

- Класичне дерев'яне
- Біле поліуретанове
- Екстратепле
- Панорамне вікно
- Вікно на електрокеруванні
- Дизайнерські рішення: вікно-балкон і тераса



Комплекти для встановлення

- Водонепроникні коміри OPTIMA і PREMIUM
- Гідро-, тепло- і пароізоляція
- Якісна внутрішня обробка



Сонцезахисні аксесуари

- Зовнішні
- Внутрішні

МАНСАРДНІ ВІКНА FAKRO



Компанія «Прушиньські» також офіційно представляє продукцію компанії FAKRO. Мансардні вікна та інші продукти FAKRO безпечні, енергозберігаючі та екологічно чисті.

Асортимент продуктів FAKRO:

- мансардні вікна різних конструкцій та способів відкривання;
- вікна для плоских дахів;
- ущільнюючі коміри;
- електроуправління;
- дахові вилази;
- світлові тунелі;
- вікна для видалення диму;
- аксесуари для дахових вікон: жалюзі, штори, зовнішні маркізи та ролокасети;
- монтажні аксесуари;
- сонячні колектори;
- плівки та мембрани;
- сходи на горище.



Контакти департаментів компанії «Прушиньські» в регіонах України



ТОВ «Прушиньські»

м. Київ, вул. Лариси Руденко, 6-А
тел: (044) 492-76-86
е-мэйл: info@pruszynski.com.ua

Департамент

в м. Дніпро
м. Дніпро, вул. Любарського
(Білостоцького), 93, оф. 11
тел: (056) 790-93-77
е-мэйл: Dnipro@pruszynski.com.ua

Регіональний представник

в м. Кривий Ріг
м. Кривий Ріг, вул. Церковна (Калнінченка), 3, оф. 104, тел: (067) 618-35-05
е-мэйл: KryvyiRih@pruszynski.com.ua

Департамент

в м. Полтава
м. Полтава, вул. Матросова, 4,
оф. 408-410 тел: (0532) 615-215
е-мэйл: Poltava@pruszynski.com.ua

Регіональний представник

в м. Херсон
м. Херсон, Янтарний пров., 2
тел: (050) 494-12-28
е-мэйл: Kherson@pruszynski.com.ua

Департамент

в м. Івано-Франківськ
м. Івано-Франківськ, вул. Незалежності,
67, оф. 215, тел: (0342) 72-19-72
моб: (067) 342-21-81
е-мэйл: IvFrankivsk@pruszynski.com.ua

Департамент

в м. Ужгород
м. Ужгород, вул. Радищева, 1
тел: (0312) 66-46-00
моб: (067) 67-03-714
е-мэйл: Uzhhorod@pruszynski.com.ua

Департамент

в м. Київ
м. Київ, вул. Марка Вовчка, 18-А
тел: (044) 430-24-44
е-мэйл: Kyiv@pruszynski.com.ua

Департамент

в м. Запоріжжя
м. Запоріжжя,
вул. Брянська, 12
тел: (061) 222-999-6
е-мэйл: Zaporizhia@pruszynski.com.ua

Департамент

в м. Миколаїв
м. Миколаїв, вул. Космонавтів, 81, оф.
507 тел: (0512) 769-770
е-мэйл: Mykolaiv@pruszynski.com.ua

Департамент

в м. Суми
м. Суми, Курський пр-т, 147, оф. 14
тел: (067) 409-74-75
е-мэйл: Sumy@pruszynski.com.ua

Регіональний представник

в м. Черкаси
м. Черкаси, вул. Різдва, 290, оф. 5
тел: (097) 292-10-00
е-мэйл: Cherkasy@pruszynski.com.ua

Департамент

в м. Луцьк
м. Луцьк,
вул. Сршова, 11, оф. 511
тел: (068) 943-33-20
е-мэйл: Lutsk@pruszynski.com.ua

Департамент

в м. Яворів
м. Яворів, вул. Січових Стрільців, 20,
тел: (03259) 230-26
факс: (03259) 785-49
е-мэйл: Yavoriv@pruszynski.com.ua

Регіональний представник

в м. Вінниця
м. Вінниця, вул. Данила Нечая, 65, оф. 314
тел: (0432) 55-38-11
е-мэйл: Vinnytsia@pruszynski.com.ua

Регіональний представник

в м. Кременчук
м. Кременчук,
вул. 29 вересня, 7, оф. 5
тел: (0536) 703-143
е-мэйл: Kremenchuk@pruszynski.com.ua

Регіональний представник

в м. Одеса
м. Одеса, вул. Дальницька, 23/4, оф. 407
тел: (067) 514-08-42
е-мэйл: Odesa@pruszynski.com.ua

Департамент

в м. Харків
м. Харків, Льва Ландау, 151-В
тел: (057) 714-91-01
е-мэйл: Kharkiv@pruszynski.com.ua

Департамент

в м. Чернігів
м. Чернігів, вул. Любецька, 163
тел: (0462) 613-015
е-мэйл: Chernihiv@pruszynski.com.ua

Департамент

в м. Львів
м. Львів, вул. Городоцька, 355-а, оф. 228
тел: (0322) 42-17-37
моб: (067) 671-27-32
е-мэйл: Lviv@pruszynski.com.ua



www.pruszynski.com.ua

У зв'язку з оновленнями пропозиції і можливими технологічними змінами компанія «Прушиньські» залишає за собою право внесення змін до цього каталогу без попередження.