



ПРОФІЛЬНІ ЛИСТИ

Інструкція з монтажу
Таблиці навантажень

2020

BLACHY
PRUSZYŃSKI
ПРУШИНЬСЬКІ

Монтаж металопрофілю

1. Призначення, сфера і умови застосування металопрофілю

Металопрофіль є сучасним, міцним і естетичним матеріалом для дахів і стін.

Профільований лист на покрівлі використовується як:

1) **несучий** (Т40, Т50, Т57, Т60Р, Т80Р, Т92, Т130, Т135, Т150, Т155, Т160, Т200);

2) **верхній покрівельний лист** (Т14, Т20К, Т20Р, Т35, Т40К, Т50, Т57К, Т60Р)*.

Для стінового огородження профільований лист використовується в сандвіч-панелях з поетапним монтажем:

1) металопрофіль – стіновий прогон – металопрофіль;

2) стінова касета – металопрофіль.

Також профлісти використовуються для оздоблення існуючих стін будівель та споруд. Як стінові використовуються профілі Т6, Т8, Т10, Т18, Т18U, Т20, Т20Р, РF25К, Т35, Т35ЕL.

Для профілювання використовується оцинкована рулонна сталь, покрита кількома шарами органічного покриття, що забезпечує довговічність конструкцій. Широка гамма кольорів ме-

талопрофілю «Прушиньські» задовольнить смаки найвибагливіших клієнтів. Завдяки виготовленню металопрофілю за конкретними розмірами, відходи матеріалів зводяться до мінімуму.

Застосування профлістів та спосіб виконання робіт по влаштуванню конструкції даху повинні відповідати технічним проектам та умовам цієї інструкції. Інформацію про використання профілів для покрівель у приватному будівництві ви можете знайти в інструкції «Монтаж покрівлі».

2. Типи металопрофілю, захисного покриття, товщина металу

Ця інформація стосується монтажу металопрофілю, виробництва компанії «Прушиньські».

У прийняттю виробником кодів цифри показують висоту профілю, а літери — тип покриття:

«PE» — плоский лист, покритий цинком та глянсовим органічним покриттям (товщина 15 або 25 мк);

«PEMA» — плоский лист, покритий цинком та матовим органічним покриттям (товщина 35 мк);

«Purmax» — плоский лист, покритий цинком та гібридним органічним

покриттям (товщина 40 мк);

«Purmat» — плоский лист, покритий цинком та матовим органічним покриттям (товщина 50 мк);

«Purlak» — плоский лист, покритий цинком та глянсовим органічним покриттям (товщина 50 мк);

«Zn» — плоский лист, покритий цинком;

«AL» — плоский лист, покритий сплавом алюмінію і цинку (алюцинком).

Металопрофіль, покритий органічним покриттям або алюцинком: Т6, Т8, Т10, Т14, Т18,

Т18U, Т20, Т20Р, Т35, Т35ЕL, Т40, Т50, Т57, Т60Р, Т80Р, Т92, Т130, Т135, Т150, Т155, Т160, Т200.

Металопрофіль оцинкований: Т6, Т8, Т10, Т14, Т18, Т18U, Т20, Т20Р, Т35, Т35ЕL, Т40, Т50, Т57, Т60Р, Т80Р, Т92, Т130, Т135, Т150, Т155, Т160, Т200.

Профільні листи виготовляються з високоякісної си ровини, сталевого оцинкованого листа товщиною від 0,45 до 1,5 мм з органічним покриттям (PE, PEMA, Purmax, Purmat, Purlak) або алюцинком.

3. Транспортування і зберігання металопрофілю

Транспортування металопрофілю повинно проводитись автомобілем зі з'ємними стійками, що полегшує завантаження і розвантаження. Металопрофіль не повинен виступати за межі автомобіля — це може призвести до ушкодження листів. Під час руху треба забезпечити надійне закріплення піддонів з металопрофілем.

Розвантаження повинно виконуватись за допомогою спеціального обладнання або відповідною кількістю вантажників. Так, при довжині листа 6 м необхідно залучити до розвантаження 6 вантажників (по три з кожного боку).

УВАГА! Неприпустиме пересування листів профнастилу по інших листах або по землі. Якщо на листі профнастилу під час навантаження чи розвантаження з'явилися подряпини, необхідно очистити місце ушкодження і затонувати його спеціальною фарбою.

Особливу увагу необхідно звернути на розвантаження металопрофілю в холодних умовах під час зими і складування його в теплих приміщеннях. Внаслідок різкого перепаду темпера-

тур між листами можливе конденсація вологи, що може призвести до пошкодження профнастилу.

Металопрофіль повинен зберігатись у сухих провітрюваних приміщеннях або під покриттям з УФ-непроникного матеріалу, змонтованого на каркас. Каркас повинен забезпечувати наявність достатнього простору між покриттям і пачками з товаром та можливість циркуляції повітря. Пачки з листами не рекомендують класти безпосередньо на землю. Профільовані матеріали повинні бути укладені на дерев'яні бруси товщиною не менше 50 мм. Дерев'яні бруси необхідно розташовувати на відстані не більше 1-го метра один від одного (за винятком профільних листів Т40 і вище — відстань між підкладками не більше 2-х метрів).

Умови зберігання повинні виключати механічні пошкодження, зміщення листів відносно один одного, відкритого вогню, сонячних променів, а також вплив агресивних середовищ (згідно СНиП 2.03.11-85).

Матеріали, що підмокли під час транспортування, або зберігалися у

неналежних умовах, необхідно висушити і потім скласти з застосуванням підкладок між листами для забезпечення циркуляції повітря. Усі ці застереження дозволяють запобігти процесу так званого "запарення" (утворення білої іржі) та пошкодження захисного покриття.

З метою запобігання утворенню та накопичуванню конденсату всередині пачки необхідно:

- розрізати герметичну упаковку пачки, для доступу повітря;
- розташовувати пачки з повздовжнім нахилом не менше 3°;

При довготривалому зберіганню продукцію потрібно не рідше, ніж 1 раз в місяць перекладати листи для уникнення утворення конденсату.

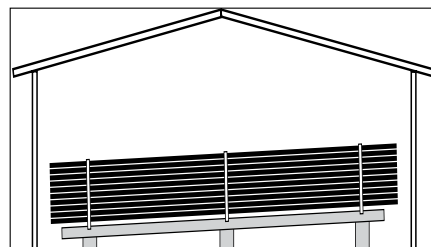

УВАГА!

Металопрофіль повинен бути змонтований протягом 6-ти місяців від дати виготовлення, а без полімерного покриття — одразу.

Компанія «ПРУШИНЬСЬКІ» не несе відповідальності за ушкодження органічного покриття, а також за інші ушкодження матеріалу, що з'явилися внаслідок неналежного зберігання, транспортування та монтажу.

* Для листів Т14-Т35 — нахил покрівлі min 20°.

Для листів Т40-Т60Р — нахил покрівлі min 5,5° (10%).

Монтаж металопрофілю

Рис.1. Типи металопрофілю

T6
(PL)



T8
(PL)

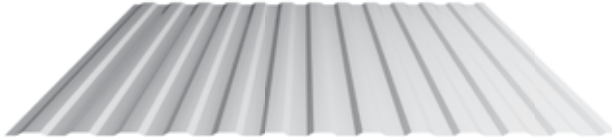

T10

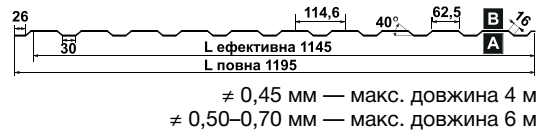

T14
(PL)

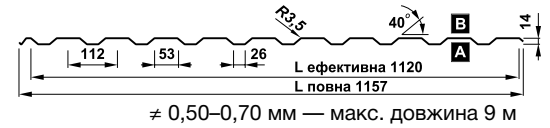

T18U



T20–T20K

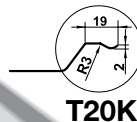

T20K

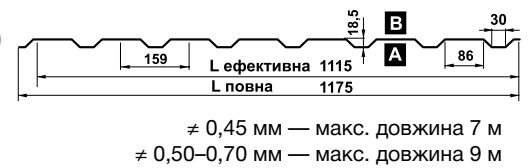

PF25K

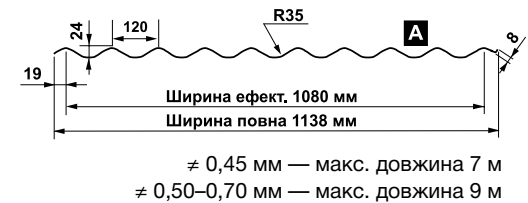
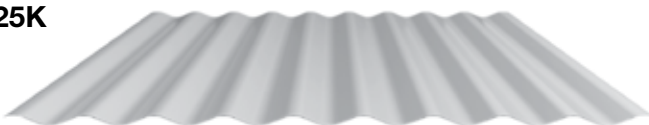

T35E



T35EL
(PL)

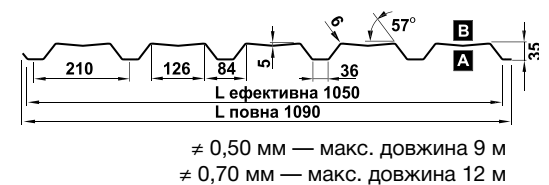

T40–T40K



T40K



T50
(PL)



Монтаж металопрофілю

T57-
T57K



≠ 0,50 мм — макс. довжина 10,0 м
 ≠ 0,70–1 мм — макс. довжина 13,6 м

T60P

PL

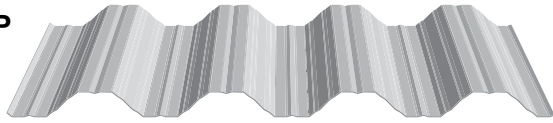

T80P

PL

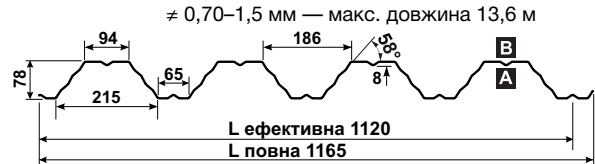
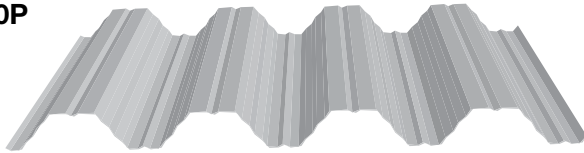

≠ 0,70–1,5 мм — макс. довжина 13,6 м

T92



≠ 0,70–1,5 мм — макс. довжина 13,6 м

T130

PL



≠ 0,70–1,5 мм — макс. довжина 13,6 м

T135

PL



≠ 0,70–1,5 мм — макс. довжина 13,6 м

T150

PL

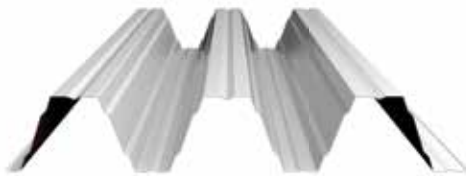

≠ 0,75–1,5 мм — макс. довжина 13,6 м

T155

PL

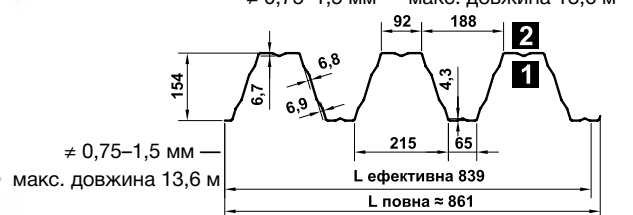
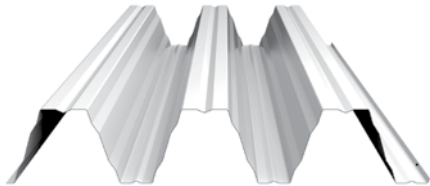

≠ 0,75–1,5 мм — макс. довжина 13,6 м

T160

PL

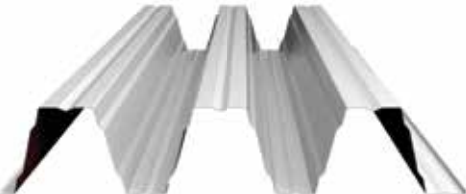

≠ 0,75–1,5 мм — макс. довжина 13,6 м

T200

PL

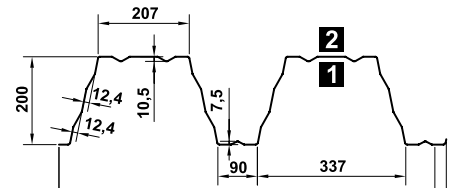
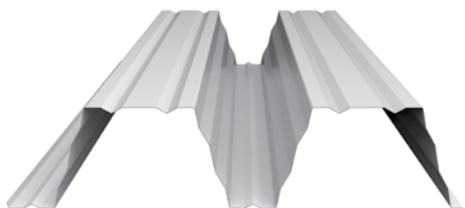

≠ 0,75–1,5 мм — макс. довжина 13,6 м

Покриття для Т6–Т60:

поліестер – 15, 25 мк, матовий поліестер – 35 мк
 Purmax – 40 мк, Pural/Purmat – 50 мк, HPS200 – 200 мк
 цинк – 200 і 275 г/м², алюцинк – 150 і 185 г/м²

A або **1** — покриття з вузького боку полиці;
B або **2** — покриття з широкого боку полиці.

Монтаж металопрофілю

4. Основні принципи використання металопрофілю

Рис. 2.1. Напрямок монтажу



Рис. 2.2. Черговість монтажу металопрофілю

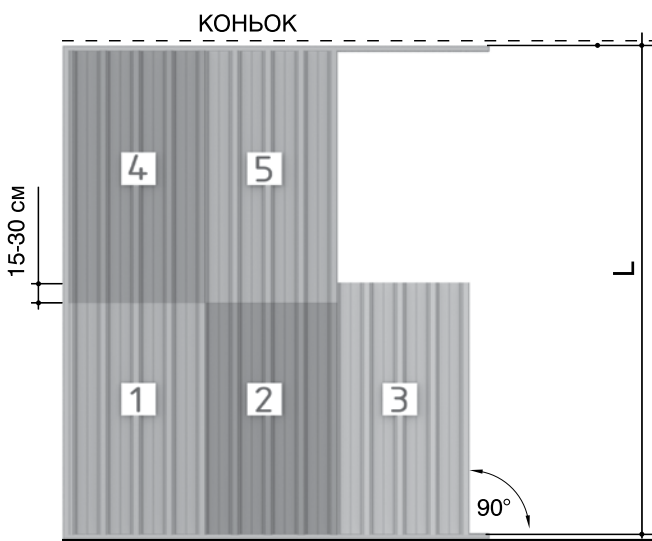

Карниз завжди становить базу для монтажу металопрофілю.
1, 2, 3, 4, 5 – черговість встановлення листів.

Рис. 2.3. З'єднання листів по довжині

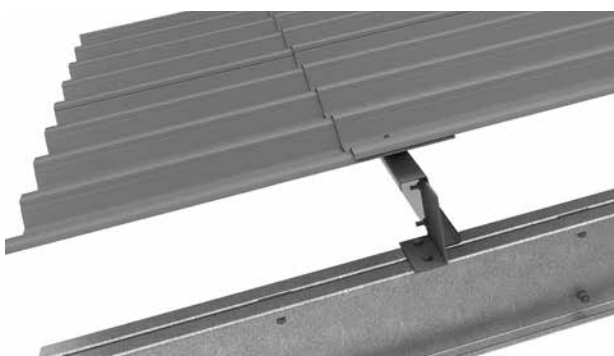

1) Напрямок монтажу завжди повинен бути протилежним до напрямку вітру, характерному в даній місцевості (рис. 2.1).

2) Кожен тип металопрофілю має своє призначення і повинен використовуватись згідно призначення та відповідних навантажень (пункт 1).

3) У покрівельних конструкціях несучий (нижній) профіль необхідно використовувати широкими полицями догори (використання листа стороною «ПОЗИТИВ») для того, щоб площа опирання утеплювача була якнайбільша. Покрівельний (верхній) металопрофіль повинен бути змонтований вузькими полицями догори (використання листа стороною «НЕГАТИВ»), так як повздовжній стик листів між собою (замок) повинен обов'язково бути зверху (див. рис. 2.2 та рис. 3.1). Для стінового огородження розташування широких та вузьких полиць профілю впливає тільки на зовнішній вигляд стіни.

4) довжина листів металопрофілю обмежується типом профнастилу та товщиною металу (максимальна довжина листів різних типів і товщин вказана у розділі «Таблиці навантажень металопрофілю» цього каталогу). Максимальна довжина листа обмежена умовами транспортування та складає 13,6 м.

5) Для перекриття листом довших поверхонь, необхідно зробити з'єднання листів по довжині. Для стін перекриття нижнього листа верхнім повинно складати 10-15 см, а для покрівельного – 15-30 см (в залежності від кута нахилу покрівлі та висоти профілю). З'єднання повинно здійснюватись обов'язково на прогоні (рис. 2.3).

6) У промисловому будівництві покрівлі розрізняють двох типів: «м'які» (на несучий профнастил монтується жорсткий утеплювач, по якому вкладаються рулонні покрівельні матеріали); та «жорсткі» (коли верхнім шаром покрівельної конструкції є металопрофіль). Рекомендований кут нахилу для таких покрівель складає: для «м'якої» покрівлі – від 0°, для «жорсткої» – від 5,5° (за умов ретельної герметизації стиків та правильного виконання організації водовідведення з покрівлі кут нахилу може бути меншим за рекомендований).

7) Металопрофіль кріпиться так, щоб з лінією карниза утворювався прямий кут (90°). Лінія звісу, яка визначається за допомогою шнура або планки, завжди становить базу для почергового монтажу листів профнастилу.



Монтаж металопрофілю

5. Монтаж покрівельної огорожувальної конструкції

У промисловому та цивільному будівництві в якості несучих конструкцій покрівлі використовуються металеві опори (балки, ферми, рами). Компанією «ПРУШИНЬСЬКІ» напрацьовані рішення покрівлі для таких видів несучих конструкцій. Одне з них — використання по металевих балках чи фермах оцинкованих холоднокатаних профілів типу «Z» в якості покрівельних прогонів (див. рис. 3, поз. 3).

До несучих елементів прогони кріпляться за допомогою гнутих кутників або кутників із гарячекатаної сталі (рис. 3, поз. 2) та болтового з'єднання (рис. 3, поз. 4).

Тип прогонів (Z або С), їхня висота і товщина, а також крок оцинкованих прогонів визначаються проектом, або за допомогою каталогу «Таблиці навантажень Z- і С-прогонів», опрацьованого фахівцями компанії «ПРУШИНЬСЬКІ», де наведені таблиці навантажень для різних схем використання прогонів (одно-, дво- або багатопролітної схеми опирання) та детально описані методи підбору оптимальних варіантів використання прогонів.

До оцинкованих прогонів кріпляться самонарізними болтами у кожен хвилю (рис. 3, поз. 7) несучий профільований лист Т40-Т92 (рис.3, поз.5) широкими полицями догори (для утепленої покрівлі), або широкими донизу (для холодної). Висота профілю підбирається в залежності від заданих проектом навантажень та кроку прогонів.

На профільований лист укладається пароізоляційна плівка (рис.3, поз.6), стики якої необхідно проклеїти спеціальною клейкою стрічкою.

Після цього на металопрофіль, перпендикулярно скату, монтується

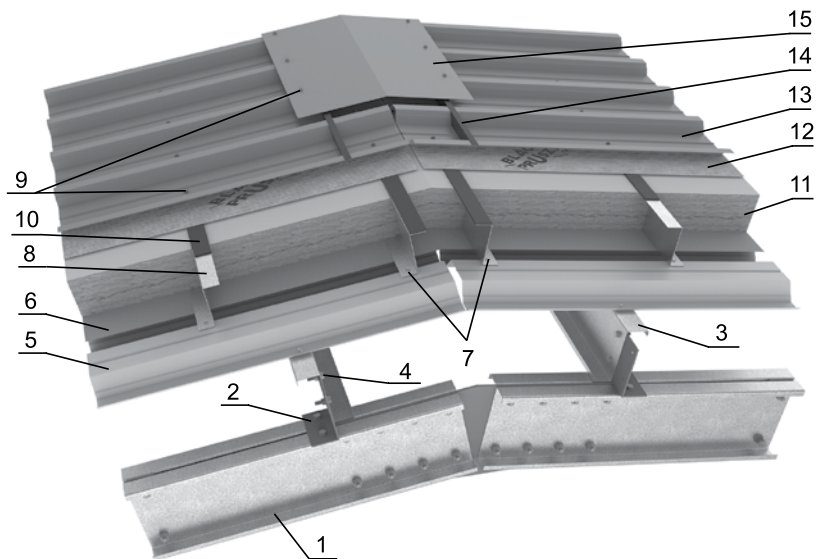

- | | |
|--|--|
| 1 - металева балка; | 9 - саморізи (5,5x25; 4,8x19; 4,8x20); |
| 2 - кутник посилений перфорований; | 10 - термопрокладка (5x50; 5x70); |
| 3 - несучий Z-прогон (t=1,5; 2,0; 2,5; 3,0 мм); | 11 - утеплювач; |
| 4 - болт (M12, M16); | 12 - супердифузійна мембрана; |
| 5 - несучий профільований лист (Т40, Т50, Т57, Т60Р, Т80Р, Т92); | 13 - покрівельний профнастил (Т35, Т40К, Т50, Т57К, Т60Р — в залежності від кута нахилу покрівлі); |
| 6 - пароізоляційна плівка; | 14 - ущільнювач до металопрофілю коньковий; |
| 7 - самонарізи (5,5x25); | 15 - планка конькова |
| 8 - проміжний (дистанційний) Z-прогон (t=1,0; 1,25; 1,5 мм); | |

Рис. 3. Покрівельна огорожувальна конструкція

ся дистанційні (проміжні) Z-прогони товщиною t=1,0; 1,25; 1,5 мм (рис.3, поз. 8), в залежності від обраного кроку прогонів та від типу покрівельного (верхнього) профлиста.

Дистанційний Z-прогон монтується до несучого (нижнього) листа самонарізками у кожен хвилю (рис.3, поз.9). По всій довжині дистанційного Z-прогону проклеюється термопрокладка товщиною 5 мм та шириною 50 або 70 мм (рис.3, поз.10) для усунення містка холоду.

Після цього укладають утеплювач (рис. 3, поз. 11), по поверхні якого, паралельно лінії карнизу, укладається супердифузійна мембрана

(рис.3, поз.12) з напуском, ширина котрого вказана на рулоні.

Тип покрівельного трапецієвидного листа (рис.3, поз.13) вибирається в залежності від заданих в технічному проекті навантажень на покрівлю та від кроку дистанційних прогонів.

Монтується покрівельний лист за допомогою самонарізів у кожен хвилю (рис.3, поз.14).

Вздовж повздовжнього стику листів необхідно укласти клейкий ущільнювач товщиною 3 мм та шириною 10 мм (3x10) та скріпити листи між собою по стику самонарізками через кожні 300-500 мм (рис.3.1).

Рис. 3.1. Повздовжній стик листів металопрофілю

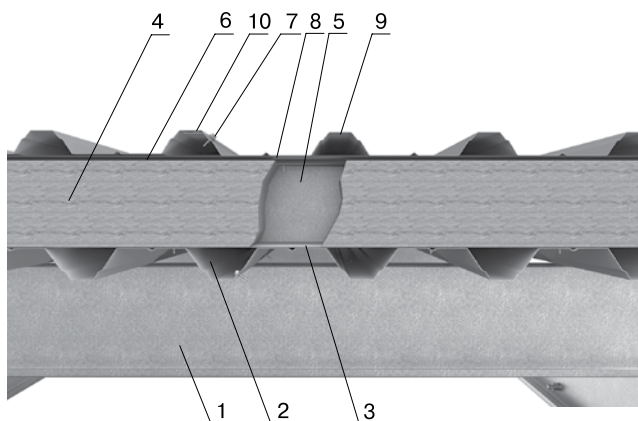

- | |
|--|
| 1 - несучий Z-прогон (t=1,5; 2,0; 2,5; 3,0 мм); |
| 2 - несучий профільований лист (Т40, Т50, Т57, Т60Р, Т80Р, Т92); |
| 3 - пароізоляційна плівка; |
| 4 - утеплювач; |
| 5 - проміжний (дистанційний) Z-прогон (t=1,0; 1,25; 1,5 мм); |
| 6 - супердифузійна мембрана; |
| 7 - саморізи (4,8x19; 4,8x20); |
| 8 - термопрокладка (5x50; 5x70) |
| 9 - покрівельний профнастил (Т35, Т40К, Т50, Т57К, Т60Р); |
| 10 - ізоляційний ущільнювач 3x10. |

Монтаж металопрофілю

6. Монтаж дахових аксесуарів

Дахові аксесуари використовуються в місцях, де покриття межує з іншими елементами: водозливною системою, мансардними вікнами, вентиляційними каналами, а також надають покрівлі довшеного естетичного вигляду. Якісно виконані та правильно змонтовані дахові аксесуари захищають покрівлю від протікання та подовжують строк її служби.

Дахові аксесуари для покрівель будівель промислового та соціально-культурного призначення майже завжди виготовляються за індивідуальними кресленнями відповідно до умов технічного проекту та конкретних умов монтажу.

Аксесуари можуть виготовлятися також монтажниками з плоских листів безпосередньо на будівництві.

УВАГА! Неприпустиме застосування будь-яких дахових аксесуарів з мідного листа в дахах, покритих оцинкованим матеріалом чи матеріалом з органічним покриттям.

6.1. Карниз (рис. 4.1)

Звіс (карнизна планка) виконує такі функції, а саме:

- 1) спрямовує стічні води до ринви водостічної системи;
- 2) спрямовує до ринви краплі, що стікають із супердифузійної мембрани;
- 3) закриває відкритий зріз стінового металопрофілю;
- 4) на звіс укладається ущільнювач карнизний.

Верхні звіси кріпляться після монтажу системи водовідведення, входячи в ринву на 1/3 її ширини. Після монтажу верхніх звісів можна розпочинати монтаж металопрофілю.

У випадках, коли технічним проектом не передбачено підконструкції для водостічної системи, на карнизну планку можна монтувати кронштейни ринви (рис.4.1).

Для цього повинно бути дотримано двох умов:

- планка кріплення ринви повинна бути виготовлена з металу товщиною $t=1,00; 1,25; 1,50$ мм;
- планка у її верхній частині повинна обов'язково кріпитись до крайнього покрівельного прогону, а нижня частина повинна бути закріплена до стінового металопрофілю.

Рис. 4.1. Карнизний вузол

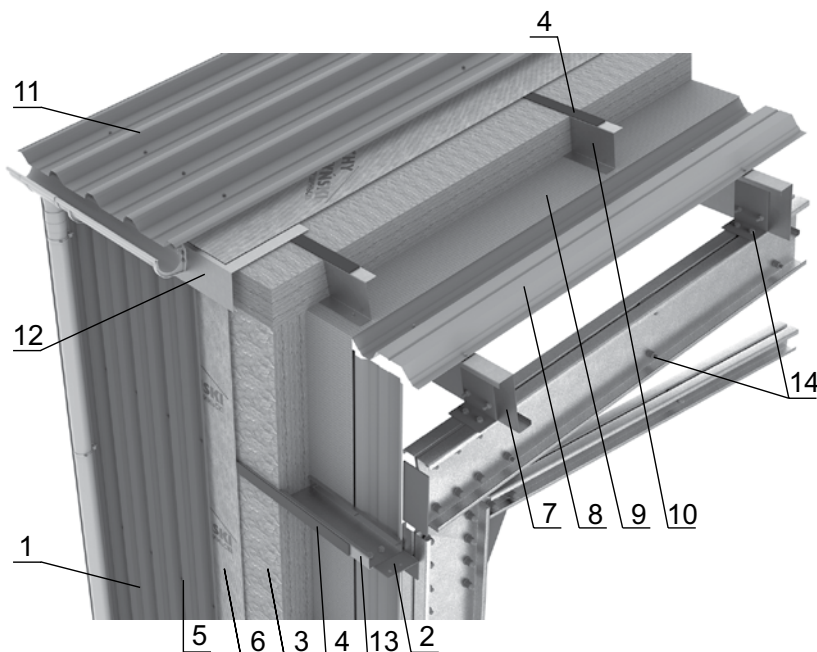

- 1 - фасадний профіль (Т6, Т8, Т10, Т18, Т18U, Т20, Т20Р, PF25К, Т35, Т35ЕL);
- 2 - опорний столик;
- 3 - утеплювач;
- 4 - термопрокладка 5x50; 5x70;
- 5 - саморіз;
- 6 - супердифузійна мембрана;
- 7 - несучий Z-прогон ($t=1,5; 2,0; 2,5; 3,0$ мм);
- 8 - несучий профнастил (Т40, Т50, Т57, Т60Р, Т80Р, Т92);
- 9 - пароізоляційна плівка;
- 10 - проміжний (дистанційний) Z-прогон ($t=1,0; 1,25; 1,5$ мм);
- 11 - покрівельний профнастил (Т35, Т40К, Т50, Т57К, Т60Р — в залежності від кута нахилу покрівлі);
- 12 - планка кріплення ринви (стикова планка) $t=1,0; 1,25; 1,5$ мм;
- 13 - стіновий прогон ($t=1,5; 2,0; 2,5$ мм)
- 14 - болт.

6.2. Вітрівниця верхня (рис. 4.2)

Вітрівниці закривають торцеві частини покрівлі.

Верхня частина планки обов'язково повинна заводитись за хвилю покрівельного профнастилу.

На стику планки з покрівельним листом потрібно обов'язково укласти клейкий ущільнювач товщиною 3 мм та шириною 10 мм (3x10).

Нижня частина торцевої планки кріпиться самонарізами до стінового металопрофілю.

Вітрівниці кріпляться після монтажу металопрофілю.

Монтаж металопрофілю

Рис. 4.2. Вузол примикання покрівлі до стіни по торцю

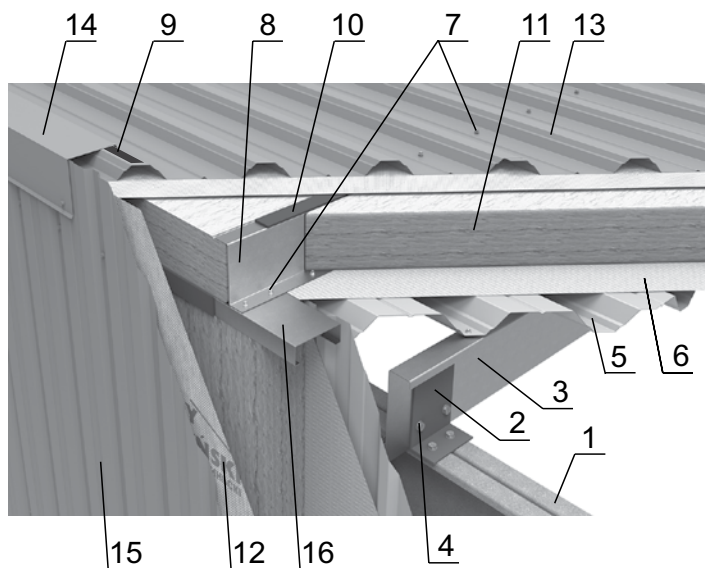

- 1 - металева балка;
- 2 - кутник опорний;
- 3 - несучий Z-прогон ($t=1,5; 2,0; 2,5; 3,0$ мм);
- 4 - болт (M12, M16);
- 5 - несучий профнастил (T40, T50, T57, T60P, T80P, T92);
- 6 - пароізоляційна плівка;
- 7 - самонарізи (5,5x25);
- 8 - проміжний (дистанційний) Z-прогон ($t=1,0; 1,25; 1,5$ мм);
- 9 - ізоляційний ущільнювач 3x10;
- 10 - термопрокладка (5x50; 5x70);
- 11 - утеплювач;
- 12 - супердифузійна мембрана;
- 13 - покрівельний профнастил (T35, T40K, T50, T57K, T60P — в залежності від кута нахилу покрівлі);
- 14 - вітрівниця;
- 15 - фасадний профіль (T6, T8, T10, T18, T18U, T20, T20P, PF25K, T35, T35EL);
- 16 - стіновий прогон ($t=1,5; 2,0; 2,5$ мм).

6.3. Обробка з'єднань поверхонь при різних кутах нахилу, з'єднувачі та інше (рис. 5.1-5.2)

Такі нестандартні аксесуари найчастіше виготовляються майстрами безпосередньо на будівництві, або за індивідуальними замовленнями заводом компанії «ПРУШИНЬСКИ».

Увага! Усі аксесуари, що прикривають краї даху, знаходяться в його «крайніх зонах», де є найбільші навантаження, спричинені затягуванням вітру. Тому такі аксесуари потрібно закріплювати через кожні 30-50 см.

Рис. 5.1. Використання ущільнювачів до металопрофілю



Рис. 5.2. Стик покрівлі з парапетом (стіною)



7. Конструкційний металопрофіль (рис. 6)

Іншим варіантом вирішення покрівельної огорожувальної конструкції є використання конструкційного металопрофілю T92, T130, T135, T150, T155, T160, T200 (рис. 6).

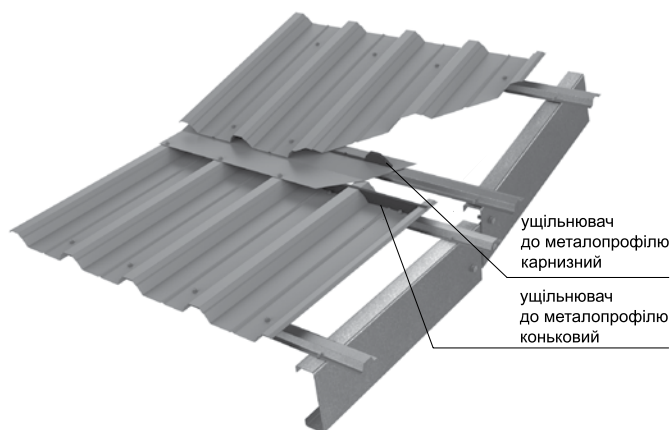
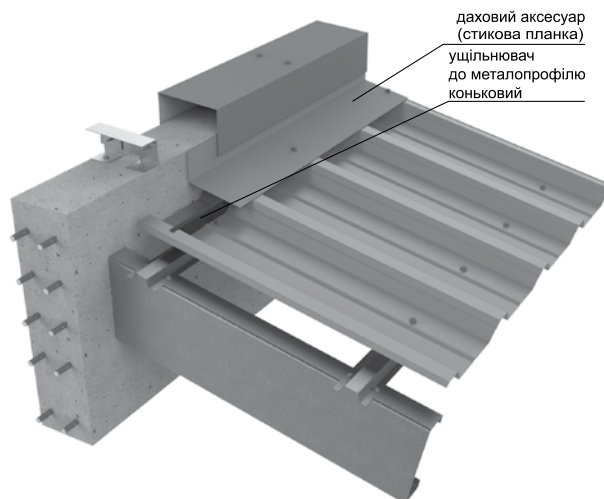
Конструкційний металопрофіль — це окрема група профілів. Застосування цих матеріалів значно спрощує конструкції дахів і перекриття, скорочує час будівництва, а також зменшує витрати на монтаж. Конструкційні профілі застосовуються,

головним чином, для вирішення системних завдань згідно затверджених технічних документів.

Висока несуча здатність конструкційного металопрофілю дозволяє перекидати прольоти значної довжини, що дає можливість відмовитись від використання несучих покрівельних прогонів.

Детальну інформацію про несучу здатність профільованих листів ви можете знайти у розділі «Таблиці

навантажень профільних листів» цього каталогу. Також за допомогою програми автоматичного підбору металопрофілю, розробленої фахівцями компанії «ПРУШИНЬСКИ», ви можете правильно обрати потрібні матеріали для своєї конструкції.

Ефективним використанням конструкційного металопрофілю є його застосування як незійомної опалубки для монолітного залізобетонного перекриття.

Монтаж металопрофілю

Рис. 6. Застосування конструкційного металопрофілю

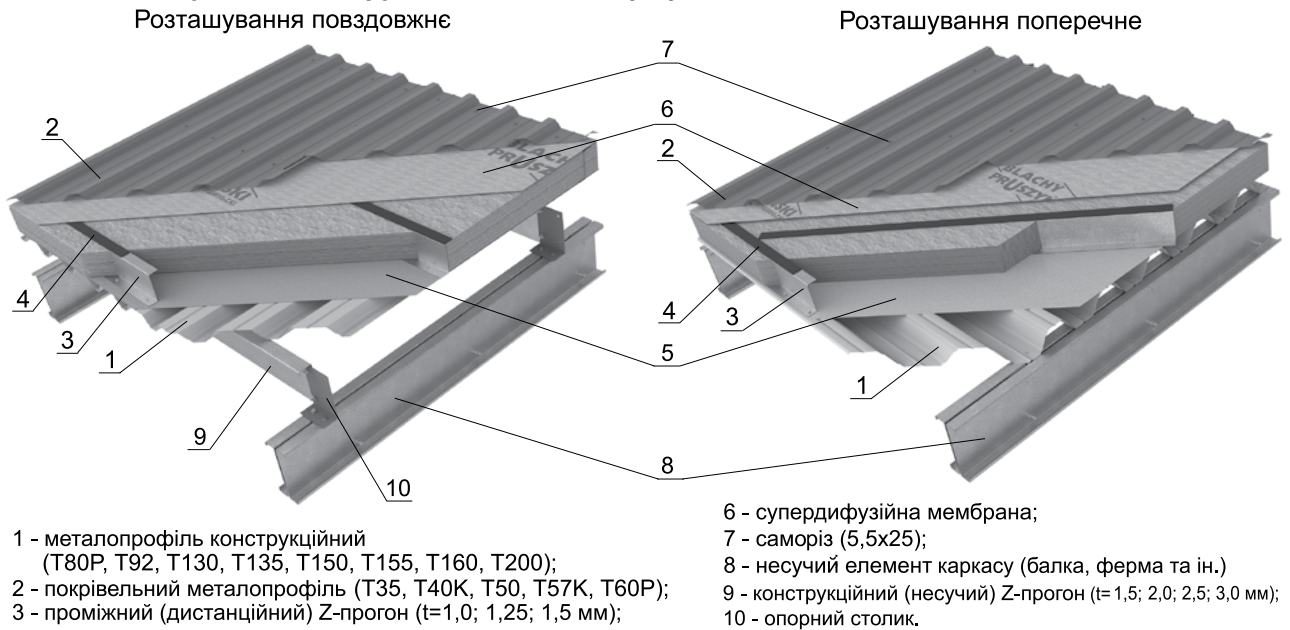

- 1 - металопрофіль конструкційний (Т80Р, Т92, Т130, Т135, Т150, Т155, Т160, Т200);
- 2 - покрівельний металопрофіль (Т35, Т40К, Т50, Т57К, Т60Р);
- 3 - проміжний (дистанційний) Z-прогон ($t=1,0; 1,25; 1,5$ мм);
- 4 - термопрокладка (5x50; 5x70);
- 5 - пароізоляція;

- 6 - супердифузійна мембрана;
- 7 - саморіз (5,5x25);
- 8 - несучий елемент каркасу (балка, ферма та ін.);
- 9 - конструкційний (несучий) Z-прогон ($t=1,5; 2,0; 2,5; 3,0$ мм);
- 10 - опорний столик.

8. Стінове покриття із металопрофілю

Профільований лист використовується як стінове огороження в збірних сендвіч-панелях, в облицюванні існуючих стін з утепленням та без нього, а також для обшивання стін «холодних» споруд промислового та складського призначення.

Сендвіч-панелі поетапної зборки,

в яких використовується метало-профіль, є двох типів:

1) сендвіч-панель із використанням стінових прогонів (система: профільований лист внутрішній — прогон оцинкований холоднокатаний — профільований лист зовнішній (рис. 7);

2) сендвіч-панель із використанням внутрішньої стінової касети.

Касета виконує роль несучого елемента для огорожувальної конструкції та зовнішнього профлиста і одночасно є внутрішньою поверхнею набірної сендвіча.

Детальну інформацію про використання самонесучої касети дивіться у каталозі «Стінові касети. Монтаж. Таблиці навантажень».

8.1. Монтаж стінової огорожувальної конструкції (рис. 7)

Монтаж сендвіч-панелі із використанням стінових прогонів схожий на монтаж покрівельної огорожувальної конструкції. На опорний столик за допомогою болтового з'єднання монтується стіновий прогон (Z або С, в залежності від умов технічного проекту).

На стіновий прогон із зовнішнього боку по всій довжині проклеюється термопрокладка товщиною 3 або 5 мм та шириною 50 або 70 мм з метою усунення містка холоду.

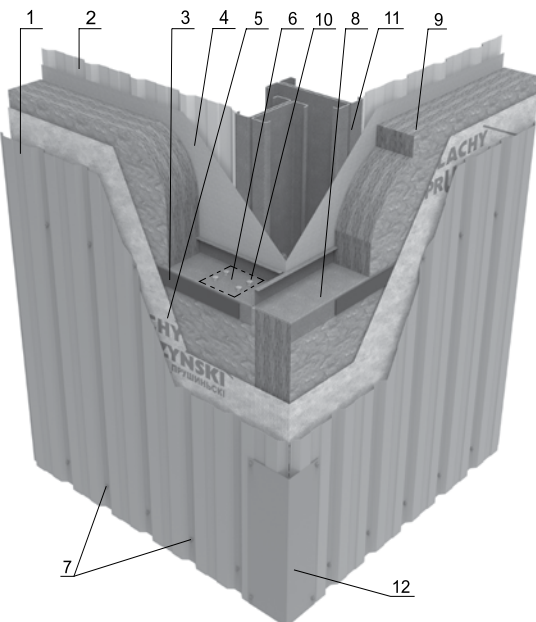

- 1 - фасадний профіль (Т6, Т8, Т10, Т18, Т18U, Т20, Т20Р, PF25К, Т35, Т35EL);
- 2 - металопрофіль стіновий внутрішній (Т6, Т8, Т10, Т18, Т18U, Т20, Т20Р);
- 3 - термопрокладка (5x50; 5x70);
- 4 - пароізоляція;
- 5 - плівка паропроникна, або вітроізоляція (супердифузійна мембрана);
- 6 - опорний столик;
- 7 - самонарізи;
- 8 - стіновий прогон (Z або С товщиною $t=1,5-2,5$ мм);
- 9 - утеплювач;
- 10 - болт (М12);
- 11 - колона;
- 12 - планка (кутник зовнішній).

Із внутрішнього боку стіни укладається пароізоляційна плівка, стики якої повинні бути проклеєні між собою спеціальною клейкою стрічкою.

Пароізоляційна плівка фіксується внутрішнім профільованим листом.

На стінові прогони укладається утеплювач, котрий із зовнішнього боку закривається паропропускною плівкою (вітроізоляцією).

Необхідно враховувати те, що у стіновій сендвіч-панелі поетапної зборки, Z-прогон повинен знаходитись у тілі утеплювача (тобто не повинен знаходитись у холодній зоні навіть частково, окрім вертикальної полиці, до якої кріпиться профнастил через термопрокладку).

Тому компанія «ПРУШИНЬСЬКІ» рекомендує використовувати для вітроізоляції супердифузійну мембрану,

Рис. 7. Стінова сендвіч-панель поетапної зборки

Монтаж металопрофілю

яка виконує роль паропропускної плівки в умовах щільного прилягання до утеплювача.

Супердифузійна мембрана фіксується фасадним профнастилом.

Під час монтажу нижнього стінового прогону необхідно враховувати, що між цоколем і С-прогоном обов'язково потрібно укласти утеплювач або водонепроникну поліуретанову прокладку.

Рис. 7.1. Цокольний вузол

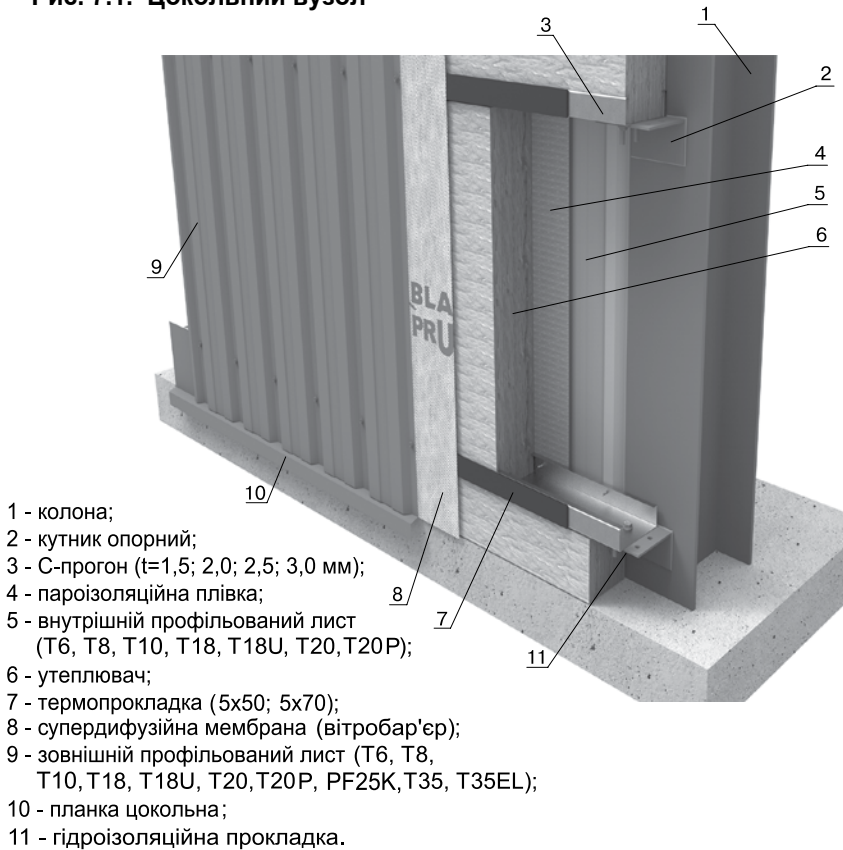

- 1 - колона;
- 2 - кутник опорний;
- 3 - С-прогон (t=1,5; 2,0; 2,5; 3,0 мм);
- 4 - парозіляційна плівка;
- 5 - внутрішній профільований лист (Т6, Т8, Т10, Т18, Т18U, Т20, Т20P);
- 6 - утеплювач;
- 7 - термопрокладка (5x50; 5x70);
- 8 - супердифузійна мембрана (вітробар'єр);
- 9 - зовнішній профільований лист (Т6, Т8, Т10, Т18, Т18U, Т20, Т20P, PF25K, Т35, Т35EL);
- 10 - планка цокольна;
- 11 - гідроізоляційна прокладка.

Рис. 8. Оздоблення існуючого фасаду

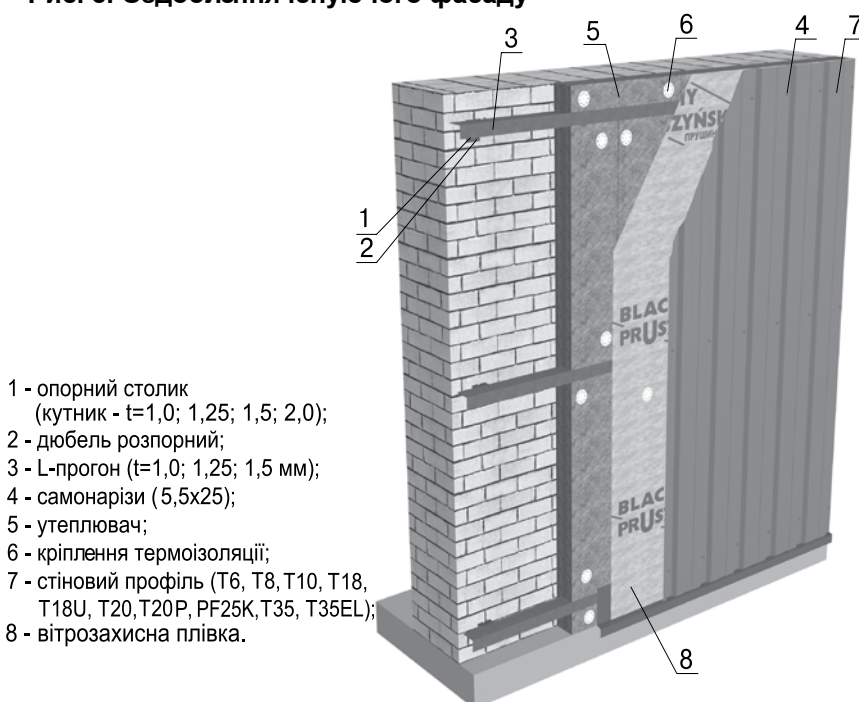

- 1 - опорний столик (кутник - t=1,0; 1,25; 1,5; 2,0);
- 2 - дюбель розпорний;
- 3 - L-прогон (t=1,0; 1,25; 1,5 мм);
- 4 - самонарізи (5,5x25);
- 5 - утеплювач;
- 6 - кріплення термоізоляції;
- 7 - стіновий профіль (Т6, Т8, Т10, Т18, Т18U, Т20, Т20P, PF25K, Т35, Т35EL);
- 8 - вітрозахисна плівка.

8.2. Оздоблення фасаду існуючої будівлі профлистом (рис. 8)

Оздоблення фасаду профільованим листом, в залежності від потреб замовника чи вимог технічного проекту, може виконуватись з утепленням фасаду (рис.8), або без нього.

Монтаж цієї конструкції розпочинається з встановлення опорних столиків на стіну. Рекомендований крок опорних столиків по горизонталі складає 1,0 м, а по вертикалі від 1,0 до 1,5 м. Найбільш застосовуваний крок столиків — це сітка 1,2 м x 1,2 м. Опорний столик монтується на стіну двома розпірними дюбелями.

При виборі довжини дюбеля обов'язково необхідно враховувати матеріал, з якого побудована стіна. Чим крихкіший матеріал, тим більша глибина врізання дюбеля. Є матеріали, густина і крихкість яких взагалі не дають можливості змонтувати таку конструкцію.

Товщина утеплення у цій конструкції впливає на розмір опорного столика (рис.8, поз.1); ширина горизонтальної полиці кутника повинна бути не менша за товщину утеплювача. На кутник кріпиться L-прогон (рис.8, поз.3) товщиною 1,0; 1,25 або 1,50 мм (в залежності від горизонтального та вертикального кроку опорних столиків та типу фасадного профілю). Використання у цій конструкції двох несучих елементів (опорного столика та L-прогону) дозволяють вирівняти кривизну фасаду та отримати рівну поверхню для кріплення фасадного профнастилу.

Після цього, за допомогою спеціального кріплення (рис.8, поз.6) на фасад встановлюється утеплювач, який необхідно обов'язково закрити вітрозахисною плівкою (супердифузійною мембраною), або застосувати утеплювач із захисним шаром зі скловолокна.

Конструкція без утеплення фасаду практично тотожна «теплому», за винятком розміру опорного столика, на який в холодній системі впливає тільки кривизна фасаду.

Монтаж металопрофілю

9. Покриття будівель сільськогосподарського призначення

В приміщеннях, в яких утримуються тварини, переважає агресивне середовище. Газы, що виділяються з відходів тварин (метан, сірководень, аміак та ін.), у поєднанні з водяною парою утворюють сильнодіючі корозійні розчини. Тому в таких приміщеннях необхідно облаштувати вентиляцію. Нехтування цією проблемою значно скорочує термін експлуатації дахового покриття (приблизно наполовину).

У агресивному середовищі необхідно використовувати спеціальне покриття, підібране відповідно до призначення і характеристики даного об'єкту.

Найбільш поширеним типом покриття для будівель сільськогосподарського призначення є алюцинк.

10. Обслуговування

Дахи і стіни з металопрофілю не вимагають спеціальних заходів обслуговування. Проте, необхідно подбати про:

- 1) усунення з поверхні даху листя, яке при гнитті може впливати на зміну кольору металопрофілю;
- 2) усунення шару промислового пилу (наприклад, цементних та металургійних заводів, шахт), який, вступаючи в реакцію з водою, спричиняє пошкодження органічного покриття (у разі використання металопрофілю без спеціального покриття).

11. Прикінцеві зауваження

1. Для різання металевих листів необхідно застосовувати вібраційні, висічні, а також ручні ножиці.
2. Дрібні пошкодження покриття під час монтажу необхідно затонувати спеціальною фарбою. Перед тим поверхня повинна бути очищена від бруду та пилу.
3. Щоб запобігти ушкодженню поверхні профнастилу, сталні ошурки, що залишились після різання і закручування самонарізів, мають бути усунуті за допомогою м'якої щітки.
4. Бруд, що з'явився у процесі роботи, повинен бути усунений із застосуванням нейтральних миючих засобів.

12. Загальні вказівки по підбору профільних листів

У таблицях наведені дані з несучої здатності профільних листів виробництва компанії «ПРУШИНЬСЬКІ».

Розрахунки виконані за таких умов:
- еластичний матеріал на межі пластичності;
- коефіцієнт надійності по матеріалу $\gamma_m=1,1$;
- модуль пружності $E=205\text{ГПа}$.
Таблиці обчислені з урахуванням:

- схем опирання (1-, 2-, багатопролітна);
- стандартних товщин листів від 0,5 до 1,5 мм;
- варіантів опирання листів на опору («позитив» або «негатив»). «Позитив»: опирання листа вузькою полицею на опору — одержуємо конструкційний несучий лист. «Негатив»: опирання широкою полицею на опору — одержуємо лист покриття;

- відстані між опорами (крок прогонів).
Таблиці призначені для полегшення роботи проєктантів та інженерно-проектних підрозділів будівельних організацій. Результати розрахунків отримані на основі розрахункових даних. Значення в таблицях навантаження отримані розрахунковим методом (згідно EN).

13. Рекомендації

Гранична несуча здатність визначена в позиції 1.

Несуча здатність профільного листа, що відповідає прогинам L/150, L/200, L/300, зазначена відповідно в позиціях 2, 3, 4.

Допустима несуча здатність для прогину L/300 визначена тільки для конструкційних профілів з висотою 40 мм та більше.

Граничне розрахункове навантаження визначаємо за показниками позиції 1, що наведена у таблицях.

Характеристичне навантаження порівнюємо за цією ж таблицею (за тією ж колонкою й показниками позицій 2, 3, 4, залежно від припустимого прогину L/150, L/200, L/300).

Таблиці розроблені для утеплених і не утеплених покрівель. На утеплених покрівлях нижній профільований лист необхідно розташовувати вузькими полицями на

опорах — «позитив», верхній лист необхідно розташовувати вузькими полицями догори. Покриття неутеплених покрівель: розташування листа широкими полицями на опорах — «негатив».

З погляду граничної несучої здатності, у більшості випадків вирішальною є спільна дія моментів і опорних реакцій, для листа з однопролітною схемою опирання — момент у заданому прольоті.

У розрахунках прийнята мінімальна ширина опори — 60 мм.

Критерієм граничних умов експлуатації є прогин листа. Граничним прогином листа є (залежно від конструкційних вимог): $f=L/150$; $f=L/200$; $f=L/300$.

Ці таблиці розраховані для таких умов:

- навантаження, що впливає на прийняті статичні схеми — рівномірно розподілене;
- довжина прольотів у ба-

гатопролітних схемах, не може відрізнятись більш, ніж на 2%;

- спосіб кріплення профнастилу відповідає інструкції «Монтаж профільних листів» компанії «ПРУШИНЬСЬКІ».

В інших випадках рекомендується проконсультуватися з фахівцями нашої компанії.

Для будівель з особливими вимогами до акустики може бути виконана перфорація стінок або полиць профнастилу. При цьому потрібно пам'ятати, що перфорація стінок профільного листа зменшує його несучу здатність. Тому при розрахунку навантажень перфорованого профнастилу рекомендуємо звертатися до інженерної групи компанії «ПРУШИНЬСЬКІ».

Припустиме навантаження, що може нести профільний лист при заданому кроці прогонів є розрахунковим.

PF25K*

PF25K



Увага!

Цей вид профнастилу виробляється тільки в такому варіанті:

A покриття з широкого боку полиці.

ПОКРИТТЯ:

поліестер – 15, 25 мк
 матовий поліестер – 35 мк
 Purmax – 40 мк
 Pural/Purmat – 50 мк
 HPS200 – 200 мк
 цинк – 200 і 275 г/м²
 алюцинк – 150 і 185 г/м²

* найменування згідно ТУ У 24.3-32925902-001:2014
PF25-1080-t

гама кольорів: карта кольорів RAL, RR;
ширина бухти: 1250 мм; **ширина ефективна:** 1080 мм;
довжина, max : при $\neq 0,45$ мм до 7,0 м; $\neq 0,50-0,70$ мм до 9,0 м;
додатково: перфорація, антиконденсатне покриття, захисна плівка;
матеріал: S 250 GD / DX 51D

Виробляються згідно: ДСТУ Б В.2.6-9:2008, пп. 4.1-4.3; ТУ У 24.3-32925902-001:2014

- Позиція 1. Гранична несуча здатність (коефіцієнт надійності матеріалу $\gamma_m = 1,1$)
- Позиція 2. Гранична несуча здатність при прогині L/150 (коефіцієнт надійності матеріалу $\gamma_m = 1,1$)
- Позиція 3. Гранична несуча здатність при прогині L/200 (коефіцієнт надійності матеріалу $\gamma_m = 1,1$)
- Позиція 4. Гранична несуча здатність при прогині L/300 (коефіцієнт надійності матеріалу $\gamma_m = 1,1$)

УВАГА: у розрахунках не врахована власна вага листа!

1. Значення позиції 1 необхідно визначати по граничному розрахунковому навантаженню, визначеному із врахуванням коефіцієнтів перевантаження згідно ДБН В.12-2:2006.
2. Значення позицій 2 та 3 необхідно визначати по характеристичному навантаженню, визначеному згідно ДБН В.12-2:2006.

1-пролітна схема опирання

ПОЗИТИВ

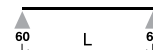

Товщина, мм	Момент інерції Ix(см ⁴), min/max	Поз.	Допустиме рівномірно розподілене навантаження кН/м ² при відстані між опорами L, м										
			0,50	0,75	1,00	1,25	1,50	1,75	2,00	2,25	2,50	2,75	3,00
0,50	3,979	1	25,189	11,195	6,297	4,030	2,799	2,056	1,574	1,244	1,008	0,833	0,700
		2	25,189	10,142	4,279	2,191	1,268	0,798	0,535	0,376	0,274	0,206	0,158
		3	25,189	7,606	3,209	1,643	0,951	0,599	0,401	0,282	0,205	0,154	0,119
		4	17,114	5,071	2,139	1,095	0,634	0,399	0,267	0,188	0,137	0,103	0,079
0,63	5,014	1	33,370	14,831	8,343	5,339	3,708	2,724	2,086	1,648	1,335	1,103	0,927
		2	33,370	12,779	5,391	2,760	1,597	1,006	0,674	0,473	0,345	0,259	0,200
		3	32,346	9,584	4,043	2,070	1,198	0,754	0,505	0,355	0,259	0,194	0,150
		4	21,564	6,389	2,696	1,380	0,799	0,503	0,337	0,237	0,173	0,130	0,100
0,70	5,571	1	37,674	16,744	9,418	6,028	4,186	3,075	2,355	1,860	1,507	1,245	1,046
		2	37,674	14,199	5,990	3,067	1,775	1,118	0,749	0,526	0,383	0,288	0,222
		3	35,940	10,649	4,493	2,300	1,331	0,838	0,562	0,394	0,288	0,216	0,166
		4	23,960	7,099	2,995	1,533	0,887	0,559	0,374	0,263	0,192	0,144	0,111
0,75	5,969	1	40,714	18,095	10,179	6,514	4,524	3,324	2,545	2,011	1,629	1,346	1,131
		2	40,714	15,213	6,418	3,286	1,902	1,198	0,802	0,563	0,411	0,309	0,238
		3	38,507	11,410	4,813	2,464	1,426	0,898	0,602	0,423	0,308	0,231	0,178
		4	25,672	7,606	3,209	1,643	0,951	0,599	0,401	0,282	0,205	0,154	0,119

ТАБЛИЦІ ДОПУСТИМИХ НАВАНТАЖЕНЬ ПРОФІЛЬНИХ ЛИСТІВ

2-пролітна схема опирання

ПОЗИТИВ

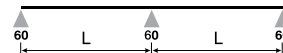

Товщина, мм	Момент інерції Ix(см ⁴), min/max	Поз.	Допустиме рівномірно розподілене навантаження кН/м ² при відстані між опорами L, м										
			0,50	0,75	1,00	1,25	1,50	1,75	2,00	2,25	2,50	2,75	3,00
0,50	3,979	1	16,238	8,606	5,357	3,662	2,664	2,027	1,574	1,244	1,008	0,833	0,700
		2	16,238	8,606	5,357	3,662	2,664	1,920	1,286	0,903	0,659	0,495	0,381
		3	16,238	8,606	5,357	3,662	2,287	1,440	0,965	0,678	0,494	0,371	0,286
		4	16,238	8,606	5,145	2,634	1,524	0,960	0,643	0,452	0,329	0,247	0,191
0,63	5,014	1	20,941	11,159	6,971	4,778	3,483	2,653	2,086	1,648	1,335	1,103	0,927
		2	20,941	11,159	6,971	4,778	3,483	2,419	1,621	1,138	0,830	0,623	0,480
		3	20,941	11,159	6,971	4,778	2,881	1,814	1,216	0,854	0,622	0,468	0,360
		4	20,941	11,159	6,483	3,319	1,921	1,210	0,810	0,569	0,415	0,312	0,240
0,70	5,571	1	23,428	12,507	7,822	5,366	3,914	2,983	2,350	1,860	1,507	1,245	1,046
		2	23,428	12,507	7,822	5,366	3,914	2,688	1,801	1,265	0,922	0,693	0,534
		3	23,428	12,507	7,822	5,366	3,201	2,016	1,351	0,949	0,691	0,520	0,400
		4	23,428	12,507	7,203	3,688	2,134	1,344	0,900	0,632	0,461	0,346	0,267
0,75	5,969	1	25,190	13,462	8,425	5,783	4,220	3,217	2,534	2,011	1,629	1,346	1,131
		2	25,190	13,462	8,425	5,783	4,220	2,880	1,929	1,355	0,988	0,742	0,572
		3	25,190	13,462	8,425	5,783	3,430	2,160	1,447	1,016	0,741	0,557	0,429
		4	25,190	13,462	7,718	3,951	2,287	1,440	0,965	0,678	0,494	0,371	0,286

3-пролітна схема опирання

ПОЗИТИВ

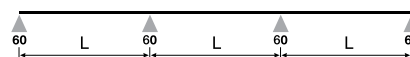

Товщина, мм	Момент інерції Ix(см ⁴), min/max	Поз.	Допустиме рівномірно розподілене навантаження кН/м ² при відстані між опорами L, м										
			0,50	0,75	1,00	1,25	1,50	1,75	2,00	2,25	2,50	2,75	3,00
0,50	3,979	1	19,360	10,359	6,488	4,456	3,253	2,481	1,955	1,555	1,259	1,041	0,875
		2	19,360	10,359	6,488	4,143	2,397	1,510	1,011	0,710	0,518	0,389	0,300
		3	19,360	10,359	6,068	3,107	1,798	1,132	0,759	0,533	0,388	0,292	0,225
		4	19,360	9,589	4,045	2,071	1,199	0,755	0,506	0,355	0,259	0,195	0,150
0,63	5,014	1	24,935	13,415	8,434	5,808	4,248	3,245	2,560	2,060	1,669	1,379	1,159
		2	24,935	13,415	8,434	5,220	3,021	1,902	1,274	0,895	0,652	0,490	0,378
		3	24,935	13,415	7,646	3,915	2,265	1,427	0,956	0,671	0,489	0,368	0,283
		4	24,935	12,082	5,097	2,610	1,510	0,951	0,637	0,447	0,326	0,245	0,189
0,70	5,571	1	27,884	15,030	9,461	6,520	4,773	3,647	2,879	2,326	1,884	1,557	1,308
		2	27,884	15,030	9,461	5,800	3,356	2,114	1,416	0,994	0,725	0,545	0,420
		3	27,884	15,030	8,495	4,350	2,517	1,585	1,062	0,746	0,544	0,408	0,315
		4	27,884	13,425	5,664	2,900	1,678	1,057	0,708	0,497	0,362	0,272	0,210
0,75	5,969	1	29,974	16,173	10,187	7,025	5,144	3,932	3,105	2,513	2,036	1,682	1,414
		2	29,974	16,173	10,187	6,214	3,596	2,264	1,517	1,065	0,777	0,584	0,449
		3	29,974	16,173	9,102	4,660	2,697	1,698	1,138	0,799	0,583	0,438	0,337
		4	29,974	14,384	6,068	3,107	1,798	1,132	0,759	0,533	0,388	0,292	0,225

ТАБЛИЦІ ДОПУСТИМИХ НАВАНТАЖЕНЬ ПРОФІЛЬНИХ ЛИСТІВ

T6*

Увага! **A** покриття з вузького боку полиці; **B** покриття з широкого боку полиці.



гама кольорів: карта кольорів RAL, RR; **ширина бухти:** 1000 мм; 1250 мм;
ширина ефективна: 1179 мм; **довжина, max:** $\neq 0,45 - 3$ м; $\neq 0,50 - 4$ м;
додатково: перфорація, антиконденсатне покриття, захисна плівка;
матеріал: S 250 GD / DX 51D
Виробляються згідно: ДСТУ Б В.2.6-9:2008, пп. 4.1-4.3; ТУ У 24.3-32925902-001:2014

ПОКРИТТЯ:

поліестер – 15, 25 мк
 матовий поліестер – 35 мк
 Purmax – 40 мк
 Pural/Purmat – 50 мк
 HPS200 – 200 мк
 цинк – 200 і 275 г/м²
 алюцинк – 150 і 185 г/м²

* найменування згідно
 ТУ У 24.3-32925902-001:2014
T6-1179-t

ПОЗИТИВ



НЕГАТИВ

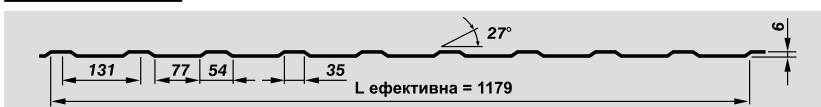

Позиція 1. Гранична несуча здатність (коефіцієнт надійності матеріалу $\gamma_m = 1,1$)
Позиція 2. Гранична несуча здатність при прогині L/150 (коефіцієнт надійності матеріалу $\gamma_m = 1,1$)
Позиція 3. Гранична несуча здатність при прогині L/200 (коефіцієнт надійності матеріалу $\gamma_m = 1,1$)

УВАГА! У розрахунках не врахована власна вага листа!

- Значення позиції 1 необхідно визначати по граничному розрахунковому навантаженню, визначеному із врахуванням коефіцієнтів перевантаження згідно ДБН В.12-2:2006.
- Значення позицій 2 та 3 необхідно визначати по характеристичному навантаженню, визначеному згідно ДБН В.12-2:2006.

1-пролітна схема опирання

ПОЗИТИВ

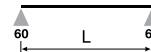

Товщина, мм	Вага, кН/м ²	Момент інерції I _x (см ⁴), min/max	Позиція	Допустиме рівномірно розподілене навантаження кН/м ² при відстані між опорами L, м				
				1,00	1,25	1,50	1,75	2,00
0,50	0,040	0,1262	1	0,58	0,37	0,25	0,19	0,14
			2	0,30	0,15	0,09	0,05	0,03
			3	0,23	0,11	0,06	0,04	0,02

2-пролітна схема опирання

ПОЗИТИВ

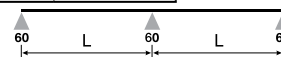

Товщина, мм	Вага, кН/м ²	Момент інерції I _x (см ⁴), min/max	Позиція	Допустиме рівномірно розподілене навантаження кН/м ² при відстані між опорами L, м				
				1,00	1,25	1,50	1,75	2,00
0,50	0,040	0,2153	1	0,88	0,56	0,39	0,29	0,22
			2	0,76	0,39	0,22	0,14	0,09
			3	0,57	0,29	0,17	0,10	0,07

3-пролітна схема опирання

ПОЗИТИВ

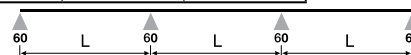

Товщина, мм	Вага, кН/м ²	Момент інерції I _x (см ⁴), min/max	Позиція	Допустиме рівномірно розподілене навантаження кН/м ² при відстані між опорами L, м				
				1,00	1,25	1,50	1,75	2,00
0,50	0,040	0,2153	1	0,90	0,58	0,40	0,29	0,22
			2	0,59	0,30	0,17	0,11	0,07
			3	0,44	0,22	0,13	0,08	0,05

1-пролітна схема опирання

НЕГАТИВ

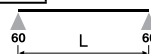

Товщина, мм	Вага, кН/м ²	Момент інерції I _x (см ⁴), min/max	Позиція	Допустиме рівномірно розподілене навантаження кН/м ² при відстані між опорами L, м				
				1,00	1,25	1,50	1,75	2,00
0,50	0,040	0,2153	1	0,88	0,56	0,39	0,29	0,22
			2	0,30	0,15	0,09	0,05	0,03
			3	0,23	0,11	0,06	0,04	0,02

ТАБЛИЦІ ДОПУСТИМИХ НАВАНТАЖЕНЬ ПРОФІЛЬНИХ ЛИСТІВ

2-пролітна схема опирання

НЕГАТИВ



Товщина, мм	Вага, кН/м ²	Момент інерції I _x (см ⁴), min/max	Позиція	Допустиме рівномірно розподілене навантаження кН/м ² при відстані між опорами L, м				
				1,00	1,25	1,50	1,75	2,00
0,50	0,040	0,1262	1	0,58	0,37	0,25	0,19	0,14
			2	0,58	0,37	0,22	0,14	0,09
			3	0,57	0,29	0,17	0,10	0,07

3-пролітна схема опирання

НЕГАТИВ

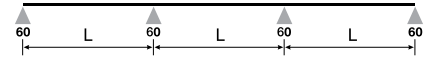

Товщина, мм	Вага, кН/м ²	Момент інерції I _x (см ⁴), min/max	Позиція	Допустиме рівномірно розподілене навантаження кН/м ² при відстані між опорами L, м				
				1,00	1,25	1,50	1,75	2,00
0,50	0,040	0,1262	1	0,72	0,46	0,32	0,23	0,18
			2	0,59	0,30	0,17	0,11	0,07
			3	0,44	0,22	0,13	0,08	0,05

T8

Увага! **A** покриття з вузького боку полиці; **B** покриття з широкого боку полиці.



ПОКРИТТЯ:

поліестер – 15, 25 мк
 матовий поліестер – 35 мк
 Purmax – 40 мк
 Pural/Purmat – 50 мк
 HPS200 – 200 мк
 цинк – 200 і 275 г/м²
 алюцинк – 150 і 185 г/м²

гамма кольорів: карта кольорів RAL, RR; ширина бухти: 1000 мм; 1250 мм;
 ширина ефективна: 1156 мм; довжина, max: 0,50 - 0,70 – 6 м;
 додатково: перфорація, антиконденсатне покриття, захисна плівка;
 матеріал: S 250 GD / DX 51D
 Виробляються згідно: ДСТУ Б В.2.6-9:2008, пп. 4.1-4.3

ПОЗИТИВ

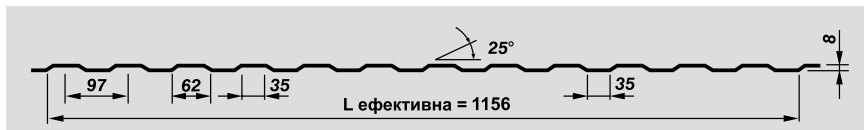

Позиція 1. Гранична несуча здатність (коефіцієнт надійності матеріалу $\gamma_m = 1,1$)
 Позиція 2. Гранична несуча здатність при прогині L/150 (коефіцієнт надійності матеріалу $\gamma_m = 1,1$)
 Позиція 3. Гранична несуча здатність при прогині L/200 (коефіцієнт надійності матеріалу $\gamma_m = 1,1$)

УВАГА! У розрахунках не врахована власна вага листа!

- Значення позиції 1 необхідно визначати по граничному розрахунковому навантаженню, визначеному із врахуванням коефіцієнтів перевантаження згідно ДБН В.12-2:2006.
- Значення позицій 2 та 3 необхідно визначати по характеристичному навантаженню, визначеному згідно ДБН В.12-2:2006.

1-пролітна схема опирання

ПОЗИТИВ

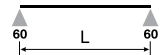

Товщина, мм	Вага, кН/м ²	Момент інерції I _x (см ⁴), min/max	Позиція	Допустиме рівномірно розподілене навантаження кН/м ² при відстані між опорами L, м				
				1,00	1,25	1,50	1,75	2,00
0,50	0,040	0,4263	1	1,62	1,04	0,72	0,53	0,40
			2	0,54	0,27	0,16	0,10	0,06
			3	0,40	0,20	0,12	0,07	0,05
0,60	0,048	0,5712	1	2,38	1,52	1,05	0,77	0,59
			2	0,63	0,32	0,18	0,11	0,07
			3	0,47	0,24	0,14	0,08	0,05

ТАБЛИЦІ ДОПУСТИМИХ НАВАНТАЖЕНЬ ПРОФІЛЬНИХ ЛИСТІВ

2-протітна схема опирання

ПОЗИТИВ

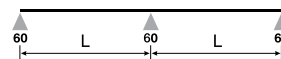

Товщина, мм	Вага, кН/м ²	Момент інерції I _x (см ⁴), min/max	Позиція	Допустиме рівномірно розподілене навантаження кН/м ² при відстані між опорами L, м				
				1,00	1,25	1,50	1,75	2,00
0,50	0,040	0,4263	1	1,62	1,04	0,72	0,53	0,40
			2	1,36	0,69	0,40	0,25	0,17
			3	1,02	0,52	0,30	0,19	0,12
0,60	0,048	0,5712	1	2,38	1,52	1,05	0,77	0,59
			2	1,59	0,81	0,47	0,29	0,19
			3	1,19	0,61	0,35	0,22	0,14

3-протітна схема опирання

ПОЗИТИВ

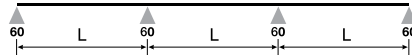

Товщина, мм	Вага, кН/м ²	Момент інерції I _x (см ⁴), min/max	Позиція	Допустиме рівномірно розподілене навантаження кН/м ² при відстані між опорами L, м				
				1,00	1,25	1,50	1,75	2,00
0,50	0,040	0,4263	1	2,03	1,30	0,90	0,66	0,50
			2	1,04	0,53	0,31	0,19	0,13
			3	0,78	0,40	0,23	0,14	0,09
0,60	0,048	0,5712	1	2,97	1,90	1,32	0,97	0,74
			2	1,22	0,62	0,36	0,22	0,15
			3	0,91	0,47	0,27	0,17	0,11

T10*

Увага! **A** покриття з вузького боку полиці; **B** покриття з широкого боку полиці.

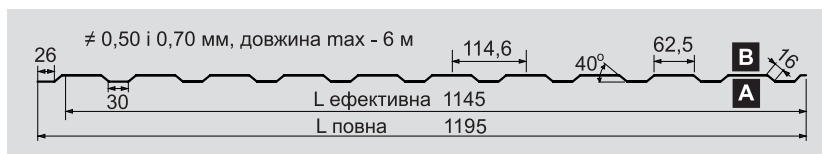

гама кольорів: карта кольорів RAL, RR; **ширина бухти:** 1250 мм;
ширина ефeктивна: 1145 мм; **довжина, max:** ≠0,50; ≠0,70 (можлива ≠0,60) – 6 м;
додатково: перфорація, антиконденсатне покриття, захисна плівка;
матеріал: S 250 GD / DX 51D
Виробляються згідно: ДСТУ В Б.2.6-9:2008, пп. 4.1-4.3; ТУ У 24.3-32925902-001:2014

ПОКРИТТЯ:

поліестер – 15, 25 мк
 матовий поліестер – 35 мк
 Purmax – 40 мк
 Pural/Purmat – 50 мк
 HPS200 – 200 мк
 цинк – 200 і 275 г/м²
 алюцинк – 150 і 185 г/м²

* найменування згідно ТУ У 24.3-32925902-001:2014

T10-1145-t

ПОЗИТИВ



НЕГАТИВ

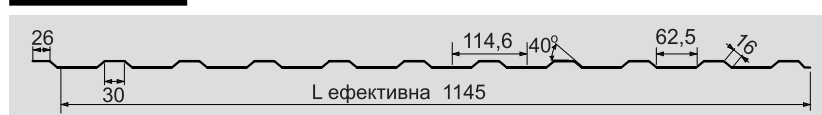

Позиція 1. Гранична несуча здатність (коефіцієнт надійності матеріалу $\gamma_m = 1,1$)
Позиція 2. Гранична несуча здатність при прогині L/150 (коефіцієнт надійності матеріалу $\gamma_m = 1,1$)
Позиція 3. Гранична несуча здатність при прогині L/200 (коефіцієнт надійності матеріалу $\gamma_m = 1,1$)

УВАГА! У розрахунках не врахована власна вага листа!

- Значення позиції 1 необхідно визначати по граничному розрахунковому навантаженню, визначеному із врахуванням коефіцієнтів перевантаження згідно ДБН В.12-2:2006.
- Значення позицій 2 та 3 необхідно визначати по характеристичному навантаженню, визначеному згідно ДБН В.12-2:2006.

1-протітна схема опирання

ПОЗИТИВ

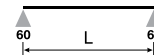

Товщина, мм	Вага, кН/м ²	Позиція	Допустиме рівномірно розподілене навантаження кН/м ² при відстані між опорами L, м						
			0,75	1,00	1,25	1,50	1,75	2,00	2,25
0,50	0,041	1	2,97	2,01	1,28	0,81	0,65	0,48	0,37
		2	1,38	0,83	0,39	0,20	0,12	0,09	0,07
		3	1,05	0,58	0,31	0,18	0,1	0,07	0,04
0,70	0,057	1	4,86	3,11	2,03	1,49	1,12	0,86	0,68
		2	1,92	1,16	0,55	0,37	0,25	0,16	0,11
		3	1,38	0,81	0,41	0,28	0,17	0,12	0,08

ТАБЛИЦІ ДОПУСТИМИХ НАВАНТАЖЕНЬ ПРОФІЛЬНИХ ЛИСТІВ

2-пролітна схема опирання

ПОЗИТИВ

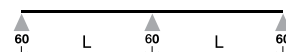

Товщина, мм	Вага, кН/м ²	Позиція	Допустиме рівномірно розподілене навантаження кН/м ² при відстані між опорами L, м						
			0,75	1,00	1,25	1,50	1,75	2,00	2,25
0,50	0,041	1	3,02	2,05	1,31	0,84	0,65	0,49	0,38
		2	2,99	1,62	0,89	0,60	0,33	0,23	0,16
		3	2,51	1,44	0,76	0,39	0,24	0,18	0,12
0,70	0,057	1	4,86	3,15	2,12	1,50	1,11	0,88	0,70
		2	3,98	2,46	1,38	0,88	0,53	0,36	0,25
		3	3,16	2,10	1,07	0,65	0,39	0,29	0,20

3-пролітна схема опирання

ПОЗИТИВ

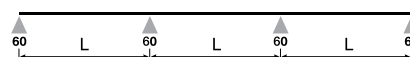

Товщина, мм	Вага, кН/м ²	Позиція	Допустиме рівномірно розподілене навантаження кН/м ² при відстані між опорами L, м						
			0,75	1,00	1,25	1,50	1,75	2,00	2,25
0,50	0,041	1	4,00	2,25	1,51	1,12	0,76	0,60	0,47
		2	3,01	1,24	0,69	0,41	0,25	0,18	0,12
		3	2,22	0,99	0,55	0,33	0,19	0,12	0,09
0,70	0,057	1	5,86	4,02	2,67	1,77	1,36	1,09	0,87
		2	3,56	2,20	1,11	0,63	0,42	0,30	0,21
		3	2,43	1,58	0,80	0,51	0,30	0,22	0,16

1-пролітна схема опирання

НЕГАТИВ

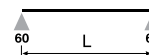

Товщина, мм	Вага, кН/м ²	Позиція	Допустиме рівномірно розподілене навантаження кН/м ² при відстані між опорами L, м						
			0,75	1,00	1,25	1,50	1,75	2,00	2,25
0,50	0,041	1	3,01	2,20	1,33	0,95	0,71	0,50	0,44
		2	1,40	0,90	0,44	0,23	0,15	0,13	0,09
		3	1,09	0,59	0,31	0,18	0,11	0,07	0,04
0,70	0,057	1	4,96	3,22	2,15	1,49	1,15	0,93	0,79
		2	2,01	1,16	0,65	0,39	0,33	0,22	0,15
		3	1,45	0,81	0,44	0,29	0,20	0,12	0,08

2-пролітна схема опирання

НЕГАТИВ

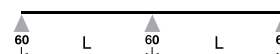

Товщина, мм	Вага, кН/м ²	Позиція	Допустиме рівномірно розподілене навантаження кН/м ² при відстані між опорами L, м						
			0,75	1,00	1,25	1,50	1,75	2,00	2,25
0,50	0,041	1	3,09	2,19	1,45	0,9	0,72	0,55	0,44
		2	3,01	1,70	0,96	0,63	0,39	0,27	0,17
		3	2,60	1,48	0,80	0,39	0,25	0,19	0,12
0,70	0,057	1	4,90	3,33	2,30	1,64	1,16	0,92	0,73
		2	4,05	2,59	1,44	0,96	0,56	0,43	0,25
		3	3,25	2,23	1,12	0,73	0,39	0,29	0,20

3-пролітна схема опирання

НЕГАТИВ

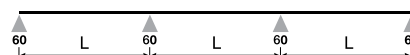

Товщина, мм	Вага, кН/м ²	Позиція	Допустиме рівномірно розподілене навантаження кН/м ² при відстані між опорами L, м						
			0,75	1,00	1,25	1,50	1,75	2,00	2,25
0,50	0,041	1	4,16	2,30	1,60	1,19	0,80	0,66	0,53
		2	3,12	1,29	0,74	0,48	0,29	0,21	0,12
		3	2,26	1,01	0,55	0,33	0,19	0,12	0,09
0,70	0,057	1	5,90	4,10	2,77	1,86	1,41	1,15	0,87
		2	3,65	2,26	1,19	0,68	0,46	0,34	0,21
		3	2,49	1,59	0,80	0,52	0,30	0,22	0,16

ТАБЛИЦІ ДОПУСТИМИХ НАВАНТАЖЕНЬ ПРОФІЛЬНИХ ЛИСТІВ

T18U*

Увага! **A** покриття з вузького боку полиці; **B** покриття з широкого боку полиці.



ПОКРИТТЯ:
 поліестер – 15, 25 мк
 матовий поліестер – 35 мк
 Purmax – 40 мк
 Pural/Purmat – 50 мк
 HPS200 – 200 мк
 цинк – 200 і 275 г/м²
 алюцинк – 150 і 185 г/м²

гама кольорів: карта кольорів RAL, RR; ширина бухти: 1250 мм; ширина ефeктивна: 1125 мм; довжина, max: при ≠0,45 мм до 7,0 м; при ≠0,50-0,70 мм до 9,0 м; додатково: перфорація, антиконденсатне покриття, плівка; матеріал: S 250 GD / DX 51D Виробляються згідно: ДСТУ Б В.2.6-9:2008, пп. 4.1-4.3; ТУ У 24.3-32925902-001:2014

* найменування згідно ТУ У 24.3-32925902-001:2014 **T18U-1125-t**

ПОЗИТИВ



НЕГАТИВ



- Позиція 1. Гранична несуча здатність (коефіцієнт надійності матеріалу $\gamma_m = 1,1$)
 Позиція 2. Гранична несуча здатність при прогині L/150 (коефіцієнт надійності матеріалу $\gamma_m = 1,1$)
 Позиція 3. Гранична несуча здатність при прогині L/200 (коефіцієнт надійності матеріалу $\gamma_m = 1,1$)

УВАГА:

У розрахунках не врахована власна вага листа!

- Значення позиції 1 необхідно визначати по граничному розрахунковому навантаженню, визначеному із врахуванням коефіцієнтів перевантаження згідно ДБН В.12-2:2006.
- Значення позицій 2 та 3 необхідно визначати по характеристичному навантаженню, визначеному згідно ДБН В.12-2:2006.

1-пролітна схема опирання

ПОЗИТИВ



Товщина, мм	Вага, кН/м ²	Момент інерції Ix(см ⁴), min/max	Позиція	Допустиме рівномірно розподілене навантаження кН/м ² при відстані між опорами L, м								
				1,00	1,25	1,50	1,75	2,00	2,25	2,50	2,75	3,00
0,50	0,042	2,20	1	2,27	1,44	0,99	0,71	0,54	0,42	0,33	0,27	0,22
			2	2,27	1,24	0,71	0,45	0,30	0,21	0,15	0,11	0,09
			3	1,80	0,93	0,53	0,34	0,22	0,16	0,11	0,08	0,06
0,60	0,050	2,83	1	2,93	1,86	1,28	0,93	0,70	0,54	0,43	0,35	0,28
			2	2,93	1,56	0,90	0,57	0,38	0,26	0,19	0,14	0,11
			3	2,28	1,17	0,68	0,42	0,28	0,20	0,14	0,11	0,08
0,70	0,059	3,44	1	3,62	2,30	1,58	1,15	0,87	0,67	0,54	0,43	0,36
			2	3,62	1,89	1,09	0,69	0,46	0,32	0,23	0,17	0,13
			3	2,76	1,42	0,82	0,51	0,34	0,24	0,17	0,13	0,10

2-пролітна схема опирання

ПОЗИТИВ

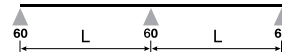

Товщина, мм	Вага, кН/м ²	Момент інерції Ix(см ⁴), min/max	Позиція	Допустиме рівномірно розподілене навантаження кН/м ² при відстані між опорами L, м								
				1,00	1,25	1,50	1,75	2,00	2,25	2,50	2,75	3,00
0,50	0,042	1,21 1,44	1	1,59	1,06	0,75	0,56	0,43	0,34	0,27	0,22	0,19
			2	1,59	1,06	0,75	0,56	0,43	0,32	0,24	0,18	0,14
			3	1,59	1,06	0,75	0,50	0,34	0,24	0,18	0,13	0,10
0,60	0,050	1,53 1,83	1	2,07	1,39	0,99	0,74	0,57	0,45	0,37	0,30	0,25
			2	2,07	1,39	0,99	0,74	0,57	0,41	0,30	0,23	0,18
			3	2,07	1,39	0,99	0,64	0,43	0,31	0,23	0,17	0,13
0,70	0,059	1,85 2,22	1	2,60	1,75	1,26	0,94	0,73	0,58	0,47	0,39	0,33
			2	2,60	1,75	1,26	0,94	0,71	0,50	0,37	0,28	0,22
			3	2,60	1,75	1,26	0,78	0,53	0,37	0,28	0,21	0,16

ТАБЛИЦІ ДОПУСТИМИХ НАВАНТАЖЕНЬ ПРОФІЛЬНИХ ЛИСТІВ

3-пролітна схема опирання

ПОЗИТИВ

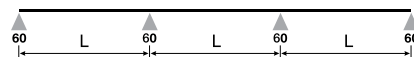

Товщина, мм	Вага, кН/м ²	Момент інерції I _x (см ⁴), min/max	Позиція	Допустиме рівномірно розподілене навантаження кН/м ² при відстані між опорами L, м								
				1,00	1,25	1,50	1,75	2,00	2,25	2,50	2,75	3,00
0,50	0,042	1,21 1,44	1	1,99	1,33	0,95	0,71	0,55	0,43	0,35	0,29	0,24
			2	1,99	1,33	0,81	0,52	0,35	0,25	0,18	0,14	0,11
			3	1,88	1,01	0,60	0,39	0,26	0,18	0,14	0,10	0,08
0,60	0,050	1,53 1,83	1	2,60	1,75	1,25	0,94	0,72	0,57	0,47	0,39	0,33
			2	2,60	1,70	1,02	0,66	0,44	0,31	0,23	0,18	0,14
			3	2,37	1,28	0,76	0,49	0,33	0,23	0,17	0,13	0,10
0,70	0,059	1,85 2,22	1	3,26	2,20	1,58	1,19	0,92	0,73	0,60	0,50	0,42
			2	3,26	2,07	1,24	0,80	0,54	0,38	0,28	0,21	0,17
			3	2,88	1,55	0,93	0,60	0,41	0,29	0,21	0,16	0,12

1-пролітна схема опирання

НЕГАТИВ



Товщина, мм	Вага, кН/м ²	Момент інерції I _x (см ⁴), min/max	Позиція	Допустиме рівномірно розподілене навантаження кН/м ² при відстані між опорами L, м								
				1,00	1,25	1,50	1,75	2,00	2,25	2,50	2,75	3,00
0,50	0,042	1,52	1	2,18	1,40	0,96	0,70	0,52	0,41	0,32	0,26	0,21
			2	1,64	0,84	0,49	0,30	0,20	0,14	0,10	0,08	0,06
			3	1,23	0,63	0,36	0,23	0,15	0,10	0,08	0,06	0,04
0,60	0,050	1,93	1	2,91	1,87	1,29	0,93	0,70	0,55	0,43	0,35	0,29
			2	2,08	1,07	0,62	0,39	0,26	0,18	0,13	0,10	0,07
			3	1,56	0,80	0,46	0,29	0,19	0,13	0,10	0,07	0,05
0,70	0,059	2,36	1	3,72	2,40	1,65	1,20	0,91	0,70	0,56	0,45	0,37
			2	2,54	1,31	0,76	0,47	0,32	0,22	0,16	0,12	0,09
			3	1,90	0,98	0,57	0,35	0,24	0,16	0,12	0,09	0,07

2-пролітна схема опирання

НЕГАТИВ

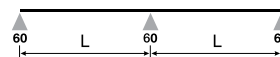

Товщина, мм	Вага, кН/м ²	Момент інерції I _x (см ⁴), min/max	Позиція	Допустиме рівномірно розподілене навантаження кН/м ² при відстані між опорами L, м								
				1,00	1,25	1,50	1,75	2,00	2,25	2,50	2,75	3,00
0,50	0,042	1,83 2,15	1	2,01	1,35	0,95	0,69	0,52	0,41	0,32	0,26	0,21
			2	2,01	1,35	0,95	0,69	0,52	0,41	0,32	0,26	0,21
			3	2,01	1,35	0,95	0,69	0,52	0,36	0,27	0,20	0,16
0,60	0,050	1,53 1,83	1	2,63	1,74	1,23	0,90	0,68	0,53	0,42	0,34	0,28
			2	2,63	1,74	1,23	0,90	0,68	0,53	0,42	0,34	0,27
			3	2,63	1,74	1,23	0,90	0,65	0,46	0,34	0,26	0,20
0,70	0,059	1,85 2,22	1	3,24	2,15	1,52	1,12	0,84	0,66	0,52	0,43	0,35
			2	3,24	2,15	1,52	1,12	0,84	0,66	0,52	0,43	0,35
			3	3,24	2,15	1,52	1,12	0,79	0,56	0,41	0,31	0,24

ТАБЛИЦІ ДОПУСТИМИХ НАВАНТАЖЕНЬ ПРОФІЛЬНИХ ЛИСТІВ

3-пролітна схема опирання

НЕГАТИВ

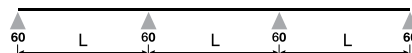

Товщина, мм	Вага, кН/м ²	Момент інерції I _x (см ⁴), min/max	Позиція	Допустиме рівномірно розподілене навантаження кН/м ² при відстані між опорами L, м								
				1,00	1,25	1,50	1,75	2,00	2,25	2,50	2,75	3,00
0,50	0,042	1,83 2,15	1	2,47	1,69	1,19	0,88	0,66	0,52	0,41	0,34	0,28
			2	2,47	1,69	1,19	0,85	0,57	0,40	0,30	0,22	0,17
			3	2,47	1,65	0,99	0,63	0,43	0,30	0,22	0,17	0,13
0,60	0,050	1,53 1,83	1	3,24	2,18	1,54	1,14	0,86	0,67	0,54	0,44	0,36
			2	3,24	2,18	1,54	1,06	0,72	0,51	0,37	0,28	0,22
			3	3,24	2,07	1,24	0,80	0,54	0,38	0,28	0,21	0,16
0,70	0,059	1,85 2,22	1	4,05	2,70	1,91	1,41	1,07	0,84	0,67	0,55	0,45
			2	4,05	2,70	1,91	1,29	0,87	0,62	0,45	0,34	0,27
			3	4,05	2,50	1,50	0,96	0,65	0,46	0,34	0,26	0,20

T20*



ПОКРИТТЯ:

поліестер – 15, 25 мк
 матовий поліестер – 35 мк
 Purmax – 40 мк
 Pural/Purmat – 50 мк
 HPS200 – 200 мк
 цинк – 200 і 275 г/м²
 алюцинк – 150 і 185 г/м²

Увага!

A покриття з вузького боку полиці;

B покриття з широкого боку полиці.

* найменування згідно ТУ У 24.3-32925902-001:2014 — T20-1115-t

гама кольорів: карта кольорів RAL, RR;

ширина бухти: 1250 мм;

ширина ефективна: 1115 мм;

довжина, тах : при ≠ 0,45 мм до 7,0 м
 при ≠ 0,50-0,70 мм до 9,0 м

додатково: перфорація, захисна плівка,
 антиконденсатне покриття;

матеріал: S 250 GD / DX 51D

Виробляються згідно:

ДСТУ Б В.2.6-9:2008, пп. 4.1-4.3;

ТУ У 24.3-32925902-001:2014

ПОЗИТИВ

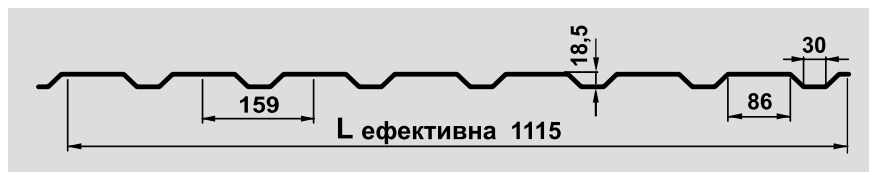

НЕГАТИВ



Позиція 1. Гранична несуча здатність (коефіцієнт надійності матеріалу $\gamma_m = 1,1$)

Позиція 2. Гранична несуча здатність при прогині L/150 (коефіцієнт надійності матеріалу $\gamma_m = 1,1$)

Позиція 3. Гранична несуча здатність при прогині L/200 (коефіцієнт надійності матеріалу $\gamma_m = 1,1$)

УВАГА:

У розрахунках не врахована власна вага листа!

1. Значення позиції 1 необхідно визначати по граничному розрахунковому навантаженню, визначеному із врахуванням коефіцієнтів перевантаження згідно ДБН В.12-2:2006.

2. Значення позицій 2 та 3 необхідно визначати по характеристичному навантаженню, визначеному згідно ДБН В.12-2:2006.

ТАБЛИЦІ ДОПУСТИМИХ НАВАНТАЖЕНЬ ПРОФІЛЬНИХ ЛИСТІВ

1-пролітна схема опирання

ПОЗИТИВ



Товщина, мм	Вага, кН/м ²	Момент інерції I _x (см ⁴), min/max	Позиція	Допустиме рівномірно розподілене навантаження кН/м ² при відстані між опорами L, м						
				1,00	1,25	1,50	1,75	2,00	2,25	2,50
0,50	0,042	2,20	1	3,15	1,95	1,28	0,85	0,66	0,52	0,41
			2	3,01	1,5	0,86	0,55	0,38	0,26	0,19
			3	2,28	1,15	0,65	0,42	0,28	0,2	0,14
0,60	0,050	2,83	1	3,55	2,26	1,54	1,17	0,85	0,66	0,53
			2	3,55	1,91	1,08	0,7	0,47	0,35	0,23
			3	2,75	1,42	0,89	0,52	0,34	0,24	0,17
0,70	0,059	3,44	1	4,35	2,76	1,95	1,4	1,05	0,81	0,66
			2	4,35	2,31	1,33	0,83	0,59	0,39	0,29
			3	3,33	1,75	1,00	0,62	0,41	0,29	0,21

2-пролітна схема опирання

ПОЗИТИВ



Товщина, мм	Вага, кН/м ²	Момент інерції I _x (см ⁴), min/max	Позиція	Допустиме рівномірно розподілене навантаження кН/м ² при відстані між опорами L, м						
				1,00	1,25	1,50	1,75	2,00	2,25	2,50
0,50	0,042	1,21 1,44	1	2,00	1,35	0,98	0,70	0,54	0,43	0,35
			2	1,96	1,30	0,94	0,70	0,54	0,40	0,30
			3	1,91	1,28	0,90	0,65	0,42	0,31	0,22
0,60	0,050	1,53 1,83	1	2,63	1,77	1,22	0,95	0,71	0,55	0,40
			2	2,55	1,70	1,22	0,95	0,71	0,51	0,31
			3	2,49	1,67	1,19	0,78	0,53	0,38	0,29
0,70	0,059	1,85 2,22	1	3,19	2,26	1,52	1,18	0,90	0,72	0,58
			2	3,19	2,18	1,52	1,18	0,90	0,60	0,48
			3	3,12	2,11	1,49	0,96	0,65	0,45	0,35

3-пролітна схема опирання

ПОЗИТИВ



Товщина, мм	Вага, кН/м ²	Момент інерції I _x (см ⁴), min/max	Позиція	Допустиме рівномірно розподілене навантаження кН/м ² при відстані між опорами L, м						
				1,00	1,25	1,50	1,75	2,00	2,25	2,50
0,50	0,042	1,21 1,44	1	2,45	1,61	1,25	0,86	0,70	0,54	0,43
			2	2,45	1,61	1,01	0,65	0,46	0,32	0,22
			3	2,31	1,25	0,75	0,52	0,33	0,22	0,19
0,60	0,050	1,53 1,83	1	3,15	2,21	1,51	1,19	0,91	0,70	0,57
			2	3,15	2,04	1,25	0,85	0,56	0,39	0,28
			3	2,90	1,58	0,95	0,63	0,44	0,29	0,21
0,70	0,059	1,85 2,22	1	4,00	2,65	2,02	1,55	1,14	0,93	0,73
			2	4,00	2,51	1,53	0,98	0,69	0,48	0,34
			3	3,51	1,89	1,13	0,72	0,57	0,36	0,26

1-пролітна схема опирання

НЕГАТИВ



Товщина, мм	Вага, кН/м ²	Момент інерції I _x (см ⁴), min/max	Позиція	Допустиме рівномірно розподілене навантаження кН/м ² при відстані між опорами L, м						
				1,00	1,25	1,50	1,75	2,00	2,25	2,50
0,50	0,042	1,52	1	2,68	1,62	1,15	0,91	0,63	0,50	0,39
			2	2,09	1,11	0,59	0,40	0,29	0,17	0,13
			3	1,52	0,81	0,43	0,29	0,19	0,12	0,10
0,60	0,050	1,93	1	3,52	2,24	1,60	1,21	0,89	0,68	0,52
			2	2,50	1,30	0,74	0,49	0,33	0,22	0,17
			3	1,87	0,97	0,55	0,38	0,25	0,16	0,13
0,70	0,059	2,36	1	4,56	2,95	2,05	1,44	1,12	0,86	0,74
			2	3,18	1,64	0,95	0,58	0,41	0,27	0,23
			3	2,31	1,19	0,71	0,45	0,32	0,20	0,15

T20

ТАБЛИЦІ ДОПУСТИМИХ НАВАНТАЖЕНЬ ПРОФІЛЬНИХ ЛИСТІВ

2-пролітна схема опирання

НЕГАТИВ

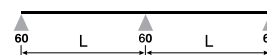

Товщина, мм	Вага, кН/м ²	Момент інерції Ix(см ⁴), min/max	Позиція	Допустиме рівномірно розподілене навантаження кН/м ² при відстані між опорами L, м						
				1,00	1,25	1,50	1,75	2,00	2,25	2,50
0,50	0,042	1,83 2,15	1	2,56	1,69	1,25	0,90	0,74	0,57	0,45
			2	2,48	1,65	1,19	0,87	0,69	0,49	0,40
			3	2,41	1,62	1,14	0,83	0,63	0,45	0,34
0,60	0,050	1,53 1,83	1	3,31	2,20	1,59	1,17	0,85	0,65	0,52
			2	3,20	2,18	1,51	1,11	0,85	0,64	0,52
			3	3,16	2,09	1,48	1,09	0,78	0,56	0,41
0,70	0,059	1,85 2,22	1	3,98	2,70	1,95	1,40	1,05	0,81	0,65
			2	3,91	2,61	1,83	1,35	1,05	0,81	0,65
			3	3,91	2,58	1,83	1,35	0,95	0,69	0,51

3-пролітна схема опирання

НЕГАТИВ

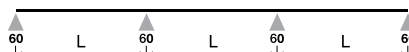

Товщина, мм	Вага, кН/м ²	Момент інерції Ix(см ⁴), min/max	Позиція	Допустиме рівномірно розподілене навантаження кН/м ² при відстані між опорами L, м						
				1,00	1,25	1,50	1,75	2,00	2,25	2,50
0,50	0,042	1,83 2,15	1	3,09	2,25	1,51	1,11	0,88	0,67	0,54
			2	3,01	2,25	1,51	1,07	0,72	0,51	0,39
			3	2,97	2,03	1,22	0,78	0,55	0,39	0,27
0,60	0,050	1,53 1,83	1	4,02	2,65	1,91	1,42	1,09	0,88	0,65
			2	3,96	2,65	1,91	1,30	0,87	0,65	0,45
			3	3,89	2,51	1,53	1,01	0,66	0,46	0,34
0,70	0,059	1,85 2,22	1	4,95	3,25	2,35	1,75	1,33	1,01	0,81
			2	4,92	3,25	2,29	1,58	1,11	0,75	0,54
			3	4,87	3,00	1,85	1,16	0,82	0,56	0,41

T20P

Увага!

A покриття з вузького боку полиці;

B покриття з широкого боку полиці.

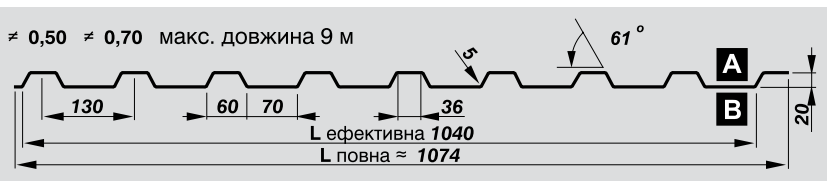

ПОКРИТТЯ:

поліестер – 15, 25 мк
 матовий поліестер – 35 мк
 Purmax – 40 мк
 Pural/Purmat – 50 мк
 HPS200 – 200 мк
 цинк – 200 і 275 г/м²
 алюцинк – 150 і 185 г/м²

ПОЗИТИВ

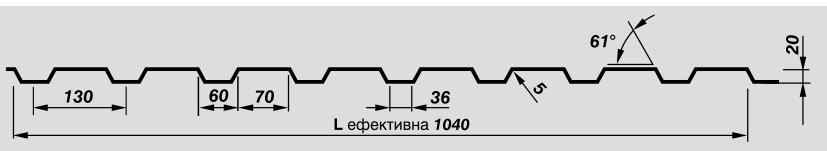

гама кольорів: карта кольорів RAL, RR;
 ширина бухти: 1250 мм;
 ширина ефективна: 1040 мм;
 довжина, max : при ≠0,50 мм до 9,0 м,
 при ≠0,70 мм до 9,0 м;
 додатково: перфорація, захисна плівка,
 антиконденсатне покриття;
 матеріал: S 250 GD / DX 51D
 виробляються згідно:
 ДСТУ Б В.2.6-9:2008, пп. 4.1-4.3

НЕГАТИВ

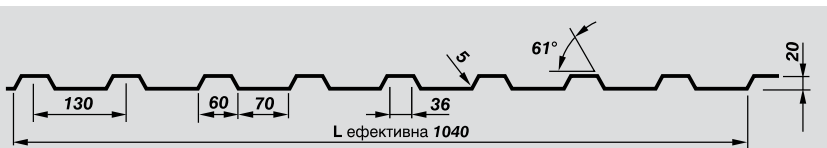

Позиція 1. Гранична несуча здатність (коефіцієнт надійності матеріалу $\gamma_m = 1,1$)

Позиція 2. Гранична несуча здатність при прогині L/150 (коефіцієнт надійності матеріалу $\gamma_m = 1,1$)

Позиція 3. Гранична несуча здатність при прогині L/200 (коефіцієнт надійності матеріалу $\gamma_m = 1,1$)

УВАГА! У розрахунках не врахована власна вага листа!

1. Значення позиції 1 необхідно визначати по граничному розрахунковому навантаженню, визначеному із врахуванням коефіцієнтів перевантаження згідно ДБН В.12-2:2006.
2. Значення позицій 2 та 3 необхідно визначати по характеристичному навантаженню, визначеному згідно ДБН В.12-2:2006.

ТАБЛИЦІ ДОПУСТИМИХ НАВАНТАЖЕНЬ ПРОФІЛЬНИХ ЛИСТІВ

1-пролітна схема опирання

ПОЗИТИВ

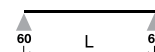

Товщина, мм	Вага, кН/м ²	Момент інерції I _x (см ⁴), min/max	Позиція	Допустиме рівномірно розподілене навантаження кН/м ² при відстані між опорами L, м								
				1,00	1,25	1,50	1,75	2,00	2,25	2,50	2,75	3,00
0,50	0,046	2,966	1	3,72	2,38	1,65	1,21	0,93	0,73	0,59	0,49	0,41
			2	3,72	1,98	1,14	0,72	0,48	0,33	0,24	0,18	0,14
			3	2,90	1,48	0,85	0,54	0,36	0,25	0,18	0,13	0,10
0,60	0,055	4,039	1	5,34	3,42	2,37	1,74	1,33	1,05	0,85	0,70	0,59
			2	4,59	2,35	1,36	0,85	0,57	0,40	0,29	0,22	0,17
			3	3,44	1,76	1,02	0,64	0,43	0,30	0,22	0,16	0,12
0,70	0,064	5,062	1	6,96	4,45	3,09	2,27	1,74	1,37	1,11	0,92	0,77
			2	5,30	2,71	1,57	0,98	0,66	0,46	0,33	0,25	0,19
			3	3,97	2,03	1,17	0,74	0,49	0,34	0,25	0,19	0,14

2-пролітна схема опирання

ПОЗИТИВ

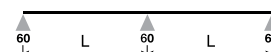

Товщина, мм	Вага, кН/м ²	Момент інерції I _x (см ⁴), min/max	Позиція	Допустиме рівномірно розподілене навантаження кН/м ² при відстані між опорами L, м								
				1,00	1,25	1,50	1,75	2,00	2,25	2,50	2,75	3,00
0,50	0,046	1,843 2,289	1	3,38	2,23	1,59	1,18	0,92	0,73	0,60	0,50	0,42
			2	3,38	2,23	1,59	1,18	0,92	0,73	0,60	0,46	0,35
			3	3,38	2,23	1,59	1,18	0,90	0,63	0,46	0,34	0,26
0,60	0,055	2,344 2,930	1	4,47	2,96	2,11	1,57	1,22	0,98	0,80	0,66	0,56
			2	4,47	2,96	2,11	1,57	1,22	0,98	0,73	0,55	0,42
			3	4,47	2,96	2,11	1,57	1,07	0,75	0,55	0,41	0,31
0,70	0,064	2,869 3,599	1	5,66	3,76	2,68	2,01	1,56	1,24	1,02	0,85	0,72
			2	5,66	3,76	2,68	2,01	1,56	1,16	0,84	0,63	0,49
			3	5,66	3,76	2,68	1,85	1,24	0,87	0,63	0,47	0,36

3-пролітна схема опирання

ПОЗИТИВ

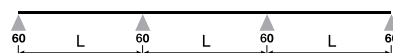

Товщина, мм	Вага, кН/м ²	Момент інерції I _x (см ⁴), min/max	Позиція	Допустиме рівномірно розподілене навантаження кН/м ² при відстані між опорами L, м								
				1,00	1,25	1,50	1,75	2,00	2,25	2,50	2,75	3,00
0,50	0,046	1,905	1	3,58	2,37	1,69	1,26	0,98	0,78	0,64	0,53	0,45
			2	3,58	2,37	1,69	1,26	0,92	0,65	0,47	0,35	0,27
			3	3,58	2,37	1,65	1,04	0,69	0,48	0,35	0,26	0,20
0,60	0,055	2,545	1	4,74	3,15	2,24	1,68	1,31	1,04	0,85	0,71	0,60
			2	4,74	3,15	2,24	1,64	1,10	0,77	0,56	0,42	0,32
			3	4,74	3,15	1,96	1,23	0,82	0,58	0,42	0,31	0,24
0,70	0,064	3,268	1	6,01	4,00	2,86	2,14	1,66	1,33	1,09	0,91	0,77
			2	6,01	4,00	2,86	1,90	1,27	0,89	0,65	0,49	0,37
			3	6,01	3,91	2,26	1,42	0,95	0,67	0,48	0,36	0,28

1-пролітна схема опирання

НЕГАТИВ

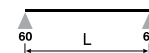

Товщина, мм	Вага, кН/м ²	Момент інерції I _x (см ⁴), min/max	Позиція	Допустиме рівномірно розподілене навантаження кН/м ² при відстані між опорами L, м								
				1,00	1,25	1,50	1,75	2,00	2,25	2,50	2,75	3,00
0,50	0,046	2,375 2,431	1	3,78	2,43	1,69	1,24	0,95	0,75	0,61	0,50	0,42
			2	3,78	1,98	1,14	0,72	0,48	0,33	0,24	0,18	0,14
			3	2,90	1,48	0,85	0,54	0,36	0,25	0,18	0,13	0,10
0,60	0,055	3,038 3,112	1	5,08	3,26	2,26	1,66	1,27	1,01	0,81	0,67	0,56
			2	4,59	2,35	1,36	0,85	0,57	0,40	0,29	0,22	0,17
			3	3,44	1,76	1,02	0,64	0,43	0,30	0,22	0,16	0,12
0,70	0,064	3,732 3,824	1	6,51	4,18	2,90	2,13	1,63	1,29	1,05	0,86	0,72
			2	5,30	2,71	1,57	0,98	0,66	0,46	0,33	0,25	0,19
			3	3,97	2,03	1,17	0,74	0,49	0,34	0,25	0,19	0,14

ТАБЛИЦІ ДОПУСТИМИХ НАВАНТАЖЕНЬ ПРОФІЛЬНИХ ЛИСТІВ

2-пролітна схема опирання

НЕГАТИВ



Товщина, мм	Вага, кН/м ²	Момент інерції Ix(см ⁴), min/max	Позиція	Допустиме рівномірно розподілене навантаження кН/м ² при відстані між опорами L, м								
				1,00	1,25	1,50	1,75	2,00	2,25	2,50	2,75	3,00
0,50	0,046	2,966	1	3,71	2,38	1,65	1,21	0,93	0,73	0,59	0,49	0,41
			2	3,71	2,38	1,65	1,21	0,93	0,73	0,59	0,46	0,35
			3	3,71	2,38	1,65	1,21	0,90	0,63	0,46	0,34	0,26
0,60	0,055	4,039	1	5,33	3,41	2,37	1,74	1,33	1,05	0,85	0,70	0,59
			2	5,33	3,41	2,37	1,74	1,33	1,00	0,73	0,55	0,42
			3	5,33	3,41	2,37	1,60	1,07	0,75	0,55	0,41	0,31
0,70	0,064	5,062	1	6,95	4,45	3,09	2,27	1,74	1,37	1,11	0,92	0,77
			2	6,95	4,45	3,09	2,27	1,65	1,16	0,84	0,63	0,49
			3	6,95	4,45	2,94	1,85	1,24	0,87	0,63	0,47	0,36

3-пролітна схема опирання

НЕГАТИВ

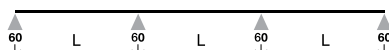

Товщина, мм	Вага, кН/м ²	Момент інерції Ix(см ⁴), min/max	Позиція	Допустиме рівномірно розподілене навантаження кН/м ² при відстані між опорами L, м								
				1,00	1,25	1,50	1,75	2,00	2,25	2,50	2,75	3,00
0,50	0,046	2,966	1	4,13	2,64	1,83	1,35	1,03	0,81	0,66	0,54	0,45
			2	4,13	2,64	1,83	1,35	0,92	0,65	0,47	0,35	0,27
			3	4,13	2,64	1,65	1,04	0,69	0,48	0,35	0,26	0,20
0,60	0,055	4,039	1	5,81	3,72	2,58	1,89	1,45	1,14	0,93	0,76	0,64
			2	5,81	3,72	2,58	1,64	1,10	0,77	0,56	0,42	0,32
			3	5,81	3,39	1,96	1,23	0,82	0,58	0,42	0,31	0,24
0,70	0,064	5,062	1	7,87	5,03	3,49	2,57	1,96	1,55	1,26	1,04	0,87
			2	7,87	5,03	3,02	1,90	1,27	0,89	0,65	0,49	0,37
			3	7,65	3,91	2,26	1,42	0,95	0,67	0,48	0,36	0,28

T35E*



ПОКРИТТЯ:

поліестер – 15, 25 мк
 матовий поліестер – 35 мк
 Purmax – 40 мк
 Pural/Purmat – 50 мк
 HPS200 – 200 мк
 цинк – 200 і 275 г/м²
 алюцинк – 150 і 185 г/м²

* найменування згідно
 ТУ У 24.3-32925902-001:2014
T35-1070-t

гамма кольорів: карта кольорів RAL, RR; ширина бухти: 1250 мм; ширина ефективна: 1070 мм; довжина, max: при ≠0,50 мм до 9,0 м; при ≠0,70 мм до 12,0 м; додатково: перфорація, антиконденсатне покриття, захисна плівка; матеріал: S 250 GD / DX 51D

Виробляються згідно: ДСТУ Б В.2.6-9:2008, пп. 4.1-4.3; ТУ У 24.3-32925902-001:2014

ПОЗИТИВ

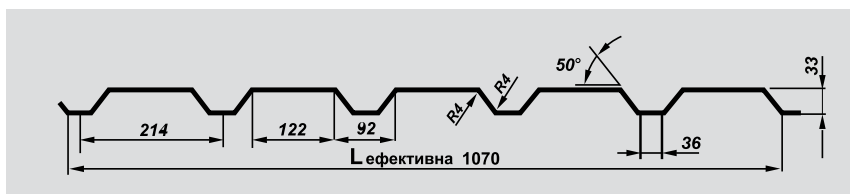

НЕГАТИВ



Позиція 1. Гранична несуча здатність (коефіцієнт надійності матеріалу $\gamma_m = 1,1$)

Позиція 2. Гранична несуча здатність при прогині L/150 (коефіцієнт надійності матеріалу $\gamma_m = 1,1$)

Позиція 3. Гранична несуча здатність при прогині L/200 (коефіцієнт надійності матеріалу $\gamma_m = 1,1$)

УВАГА: у розрахунках не врахована власна вага листа!

- Значення позиції 1 необхідно визначати по граничному розрахунковому навантаженню, визначеному із врахуванням коефіцієнтів перевантаження згідно ДБН В.12-2:2006.
- Значення позицій 2 та 3 необхідно визначати по характеристичному навантаженню, визначеному згідно ДБН В.12-2:2006.

ТАБЛИЦІ ДОПУСТИМИХ НАВАНТАЖЕНЬ ПРОФІЛЬНИХ ЛИСТІВ

1-пролітна схема опирання

ПОЗИТИВ

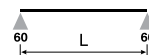

Товщина, мм	Вага, кН/м ²	Момент інерції I _x (см ⁴), min/max	Позиція	Допустиме рівномірно розподілене навантаження кН/м ² при відстані між опорами L, м								
				1,00	1,25	1,50	1,75	2,00	2,25	2,50	2,75	3,00
0,50	0,045	6,640 7,960	1	5,03	3,87	2,69	1,97	1,51	1,19	0,97	0,80	0,67
			2	5,03	3,57	2,11	1,35	0,92	0,65	0,48	0,36	0,28
			3	5,03	2,76	1,63	1,04	0,71	0,50	0,37	0,28	0,22
0,60	0,054	8,520 10,410	1	7,20	5,23	3,64	2,67	2,04	1,62	1,31	1,08	0,91
			2	7,20	4,58	2,71	1,74	1,18	0,84	0,62	0,47	0,37
			3	6,66	3,55	2,10	1,35	0,92	0,65	0,48	0,37	0,28
0,70	0,063	10,560 13,030	1	9,74	6,79	4,72	3,47	2,65	2,10	1,70	1,40	1,18
			2	9,74	5,67	3,38	2,17	1,49	1,06	0,78	0,60	0,46
			3	8,28	4,44	2,64	1,70	1,16	0,82	0,61	0,46	0,36
0,80	0,072	12,830 15,750	1	12,62	8,30	5,76	4,23	3,24	2,56	2,07	1,71	1,44
			2	12,62	6,90	4,11	2,65	1,81	1,29	0,95	0,72	0,56
			3	10,17	5,41	3,21	2,06	1,40	1,00	0,74	0,56	0,43
0,90	0,081	15,190 18,530	1	15,08	9,65	6,70	4,93	3,77	2,98	2,41	1,99	1,68
			2	15,08	8,16	4,86	3,13	2,13	1,52	1,12	0,85	0,66
			3	12,08	6,39	3,79	2,44	1,66	1,18	0,87	0,66	0,51

2-пролітна схема опирання

ПОЗИТИВ

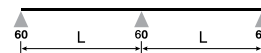

Товщина, мм	Вага, кН/м ²	Момент інерції I _x (см ⁴), min/max	Позиція	Допустиме рівномірно розподілене навантаження кН/м ² при відстані між опорами L, м								
				1,00	1,25	1,50	1,75	2,00	2,25	2,50	2,75	3,00
0,50	0,045	6,640 7,960	1	4,21	2,96	2,20	1,70	1,36	1,11	0,92	0,78	0,67
			2	4,21	2,96	2,20	1,70	1,36	1,11	0,92	0,78	0,67
			3	4,21	2,96	2,20	1,70	1,36	1,11	0,89	0,68	0,53
0,60	0,054	8,520 10,410	1	5,84	4,12	3,06	2,37	1,89	1,55	1,29	1,09	0,94
			2	5,84	4,12	3,06	2,37	1,89	1,55	1,29	1,09	0,89
			3	5,84	4,12	3,06	2,37	1,89	1,55	1,17	0,90	0,70
0,70	0,063	10,560 13,030	1	7,57	5,32	3,95	3,06	2,44	1,99	1,65	1,40	1,20
			2	7,57	5,32	3,95	3,06	2,44	1,99	1,65	1,40	1,13
			3	7,57	5,32	3,95	3,06	2,44	1,98	1,48	1,13	0,88
0,80	0,072	12,830 15,750	1	9,44	6,62	4,91	3,79	3,02	2,46	2,05	1,73	1,47
			2	9,44	6,62	4,91	3,79	3,02	2,46	2,05	1,73	1,37
			3	9,44	6,62	4,91	3,79	3,02	2,41	1,80	1,37	1,07
0,90	0,081	15,190 18,530	1	11,45	8,01	5,94	4,58	3,64	2,97	2,47	2,08	1,75
			2	11,45	8,01	5,94	4,58	3,64	2,97	2,47	2,08	1,62
			3	11,45	8,01	5,94	4,58	3,64	2,86	2,13	1,62	1,26

3-пролітна схема опирання

ПОЗИТИВ

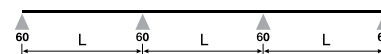

Товщина, мм	Вага, кН/м ²	Момент інерції I _x (см ⁴), min/max	Позиція	Допустиме рівномірно розподілене навантаження кН/м ² при відстані між опорами L, м								
				1,00	1,25	1,50	1,75	2,00	2,25	2,50	2,75	3,00
0,50	0,045	6,640 7,960	1	5,04	3,56	2,66	2,06	1,65	1,35	1,13	0,95	0,82
			2	5,04	3,56	2,66	2,06	1,65	1,21	0,90	0,68	0,53
			3	5,04	3,56	2,66	1,92	1,31	0,94	0,69	0,53	0,41
0,60	0,054	8,520 10,410	1	6,99	4,95	3,70	2,88	2,30	1,89	1,57	1,33	1,15
			2	6,99	4,95	3,70	2,88	2,18	1,56	1,16	0,89	0,69
			3	6,99	4,95	3,70	2,48	1,70	1,22	0,91	0,69	0,54
0,70	0,063	10,560 13,030	1	9,07	6,40	4,78	3,71	2,96	2,42	2,02	1,71	1,47
			2	9,07	6,40	4,78	3,71	2,73	1,96	1,46	1,12	0,87
			3	9,07	6,40	4,77	3,11	2,14	1,54	1,14	0,87	0,68
0,80	0,072	12,830 15,750	1	11,32	7,98	5,94	4,60	3,68	3,00	2,50	2,12	1,82
			2	11,32	7,98	5,94	4,60	3,33	2,39	1,78	1,36	1,06
			3	11,32	7,98	5,83	3,79	2,61	1,87	1,39	1,06	0,83
0,90	0,081	15,190 18,530	1	13,75	9,67	7,19	5,56	4,44	3,62	3,02	2,55	2,19
			2	13,75	9,67	7,19	5,56	3,96	2,84	2,11	1,61	1,26
			3	13,75	9,67	6,93	4,51	3,10	2,22	1,65	1,25	0,98

ТАБЛИЦІ ДОПУСТИМИХ НАВАНТАЖЕНЬ ПРОФІЛЬНИХ ЛИСТІВ

1-пролітна схема опирання

НЕГАТИВ

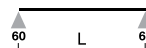

Товщина, мм	Вага, кН/м ²	Момент інерції I _x (см ⁴), min/max	Позиція	Допустиме рівномірно розподілене навантаження кН/м ² при відстані між опорами L, м								
				1,00	1,25	1,50	1,75	2,00	2,25	2,50	2,75	3,00
0,50	0,045	9,230 10,930	1	5,03	3,90	2,71	1,99	1,52	1,20	0,97	0,81	0,68
			2	5,03	3,90	2,71	1,81	1,24	0,89	0,66	0,50	0,39
			3	5,03	3,67	2,21	1,43	0,98	0,70	0,52	0,39	0,30
0,60	0,054	11,950 13,780	1	7,20	5,46	3,80	2,79	2,14	1,69	1,37	1,13	0,95
			2	7,20	5,46	3,72	2,40	1,63	1,16	0,85	0,65	0,50
			3	7,20	4,89	2,90	1,85	1,26	0,89	0,66	0,50	0,38
0,70	0,063	14,770 16,250	1	9,74	7,01	4,88	3,58	2,74	2,17	1,76	1,45	1,22
			2	9,74	7,01	4,59	2,94	2,00	1,42	1,04	0,79	0,61
			3	9,74	5,99	3,55	2,27	1,53	1,09	0,80	0,60	0,47
0,80	0,072	17,590 18,580	1	12,62	8,60	5,98	4,39	3,36	2,66	2,15	1,78	1,49
			2	12,62	8,60	5,47	3,50	2,37	1,68	1,24	0,93	0,72
			3	12,62	7,13	4,21	2,69	1,82	1,28	0,94	0,70	0,54
0,90	0,081	20,460 20,900	1	15,85	10,27	7,14	5,25	4,02	3,17	2,57	2,12	1,79
			2	15,85	10,27	6,36	4,06	2,74	1,93	1,40	1,05	0,81
			3	15,79	8,28	4,87	3,07	2,06	1,44	1,05	0,79	0,61

2-пролітна схема опирання

НЕГАТИВ

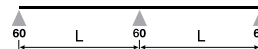

Товщина, мм	Вага, кН/м ²	Момент інерції I _x (см ⁴), min/max	Позиція	Допустиме рівномірно розподілене навантаження кН/м ² при відстані між опорами L, м								
				1,00	1,25	1,50	1,75	2,00	2,25	2,50	2,75	3,00
0,50	0,045	9,230 10,930	1	4,24	2,98	2,21	1,71	1,36	1,11	0,92	0,78	0,67
			2	4,24	2,98	2,21	1,71	1,36	1,11	0,92	0,78	0,67
			3	4,24	2,98	2,21	1,71	1,36	1,11	0,92	0,78	0,67
0,60	0,054	11,950 13,780	1	5,84	4,09	3,03	2,34	1,86	1,51	1,26	1,06	0,91
			2	5,84	4,09	3,03	2,34	1,86	1,51	1,26	1,06	0,91
			3	5,84	4,09	3,03	2,34	1,86	1,51	1,26	1,06	0,91
0,70	0,063	14,770 16,250	1	7,65	5,35	3,96	3,05	2,43	1,98	1,64	1,39	1,18
			2	7,65	5,35	3,96	3,05	2,43	1,98	1,64	1,39	1,18
			3	7,65	5,35	3,96	3,05	2,43	1,98	1,64	1,39	1,13
0,80	0,072	17,590 18,580	1	9,55	6,66	4,92	3,79	3,01	2,44	2,03	1,71	1,44
			2	9,55	6,66	4,92	3,79	3,01	2,44	2,03	1,71	1,44
			3	9,55	6,66	4,92	3,79	3,01	2,44	2,03	1,69	1,30
0,90	0,081	20,460 20,900	1	11,40	7,92	5,84	4,48	3,55	2,89	2,39	1,99	1,68
			2	11,40	7,92	5,84	4,48	3,55	2,89	2,39	1,99	1,68
			3	11,40	7,92	5,84	4,48	3,55	2,89	2,39	1,90	1,47

3-пролітна схема опирання

НЕГАТИВ

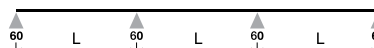

Товщина, мм	Вага, кН/м ²	Момент інерції I _x (см ⁴), min/max	Позиція	Допустиме рівномірно розподілене навантаження кН/м ² при відстані між опорами L, м								
				1,00	1,25	1,50	1,75	2,00	2,25	2,50	2,75	3,00
0,50	0,045	9,230 10,930	1	5,08	3,59	2,67	2,07	1,65	1,35	1,13	0,95	0,82
			2	5,08	3,59	2,67	2,07	1,65	1,35	1,13	0,93	0,73
			3	5,08	3,59	2,67	2,07	1,65	1,28	0,96	0,73	0,57
0,60	0,054	11,950 13,780	1	7,00	4,93	3,66	2,84	2,26	1,85	1,54	1,30	1,11
			2	7,00	4,93	3,66	2,84	2,26	1,85	1,54	1,20	0,94
			3	7,00	4,93	3,66	2,84	2,26	1,65	1,22	0,93	0,72
0,70	0,063	14,770 16,250	1	9,17	6,45	4,80	3,71	2,96	2,41	2,01	1,70	1,45
			2	9,17	6,45	4,80	3,71	2,96	2,41	1,94	1,47	1,15
			3	9,17	6,45	4,80	3,71	2,84	2,03	1,49	1,13	0,88
0,80	0,072	17,590 18,580	1	11,47	8,04	5,96	4,60	3,66	2,99	2,48	2,10	1,79
			2	11,47	8,04	5,96	4,60	3,66	2,99	2,30	1,75	1,36
			3	11,47	8,04	5,96	4,60	3,38	2,40	1,77	1,33	1,02
0,90	0,081	20,460 20,900	1	13,71	9,58	7,08	5,46	4,33	3,53	2,93	2,47	2,09
			2	13,71	9,58	7,08	5,46	4,33	3,53	2,65	1,99	1,54
			3	13,71	9,58	7,08	5,46	3,89	2,73	1,99	1,50	1,15

ТАБЛИЦІ ДОПУСТИМИХ НАВАНТАЖЕНЬ ПРОФІЛЬНИХ ЛИСТІВ

T40*

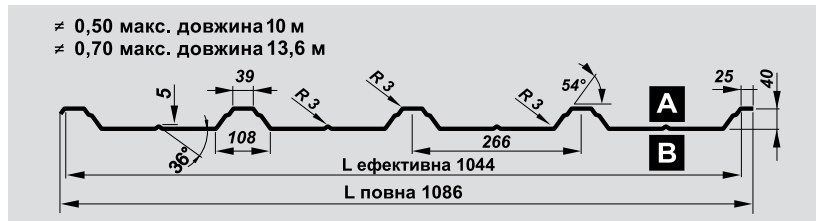

≠ 0,50 макс. довжина 10 м
≠ 0,70 макс. довжина 13,6 м

ПОКРИТТЯ:

поліестер – 15, 25 мк
матовий поліестер – 35 мк
Purmax – 40 мк
Pural/Purmat – 50 мк
HPS200 – 200 мк
цинк – 200 і 275 г/м²
алюцинк – 150 і 185 г/м²

* найменування згідно
ТУ У 24.3-32925902-001:2014
T40-1044-t

Увага!

A покриття з вузького боку полиці;
B покриття з широкого боку полиці.

гама кольорів: карта кольорів RAL, RR;
ширина бухти: 1250 мм;
ширина ефективна: 1044 мм;
довжина, max: при ≠0,50 мм до 10,0 м
при ≠0,70 мм до 13,6 м
додатково: перфорація, захисна плівка
антикондесантне покриття;
матеріал: S 280 GD

Виробляються згідно:

ДСТУ Б В.2.6-9:2008, пп. 4.1-4.3;
ТУ У 24.3-32925902-001:2014

ПОЗИТИВ

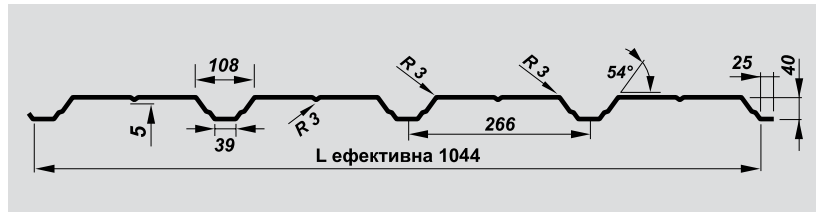

НЕГАТИВ



Позиція 1. Гранична несуча здатність (коефіцієнт надійності матеріалу $\gamma_m = 1,1$)

Позиція 2. Гранична несуча здатність при прогині L/150 (коефіцієнт надійності матеріалу $\gamma_m = 1,1$)

Позиція 3. Гранична несуча здатність при прогині L/200 (коефіцієнт надійності матеріалу $\gamma_m = 1,1$)

Позиція 4. Гранична несуча здатність при прогині L/300 (коефіцієнт надійності матеріалу $\gamma_m = 1,1$)

УВАГА:

У розрахунках не врахована власна вага листа!

- Значення позиції 1 необхідно визначати по граничному розрахунковому навантаженню, визначеному із врахуванням коефіцієнтів перевантаження згідно ДБН В.12-2:2006.
- Значення позицій 2 та 3 необхідно визначати по характеристичному навантаженню, визначеному згідно ДБН В.12-2:2006.

Табл. 1. Геометричні характеристики профільних листів T40

Позначення профільного листа	Товщина t, мм	Площа перерізу A, см ²	Маса 1-го метра довжини, кг	Довідкова величина на 1м ширини						Маса 1 м ² ефект. площі, кг	Ширина заготовки, мм
				при стиснутих вузьких полках			при стиснутих широких полках				
				момент інерції I _x , см ⁴	момент опору, см ³		момент інерції I _x , см ⁴	момент опору, см ³			
					W _{x1}	W _{x2}		W _{x1}	W _{x2}		
T40 - 1044 - 0,50	0,50	5,80	4,91	11,87	8,714	3,254	10,06	3,798	3,737	4,70	1250
T40 - 1044 - 0,63	0,63	7,31	6,18	15,97	11,717	4,621	14,17	5,887	5,183	5,92	
T40 - 1044 - 0,70	0,70	8,12	6,87	18,27	13,292	5,384	16,47	7,314	5,946	6,58	
T40 - 1044 - 0,75	0,75	8,70	7,36	19,95	14,504	5,987	18,17	8,398	6,509	7,05	
T40 - 1044 - 0,80	0,80	9,28	7,85	21,65	15,623	6,549	19,91	9,562	7,071	7,52	
T40 - 1044 - 0,88	0,88	10,21	8,63	24,41	17,613	7,554	22,73	11,660	8,036	8,27	
T40 - 1044 - 1,00	1,00	11,60	9,81	28,46	20,608	9,121	27,07	15,166	9,482	9,40	

ТАБЛИЦІ ДОПУСТИМИХ НАВАНТАЖЕНЬ ПРОФІЛЬНИХ ЛИСТІВ

1-протітна схема опирання

ПОЗИТИВ

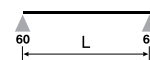

Товщина, мм	Вага, кН/м ²	Момент інерції Ix(см ⁴), min/max	Позиція	Допустиме рівномірно розподілене навантаження кН/м ² при відстані між опорами L, м															
				1,50	1,75	2,00	2,25	2,50	2,75	3,00	3,25	3,50	3,75	4,00	4,25	4,50	4,75	5,00	
0,50	0,045	10,06 12,73	1	3,55	2,73	2,09	1,65	1,34	1,11	0,93	0,79	0,68	0,60	0,52	0,46	0,41	0,37	0,33	
			2	2,69	1,71	1,38	1,00	0,74	0,57	0,45	0,36	0,29	0,24	0,20	0,17	0,14	0,12	0,11	
			3	2,04	1,29	1,10	0,79	0,59	0,45	0,35	0,28	0,23	0,19	0,16	0,13	0,11	0,09	0,08	0,08
			4	1,36	0,86	0,80	0,57	0,42	0,32	0,25	0,20	0,16	0,13	0,11	0,09	0,08	0,06	0,06	0,06
0,63	0,057	14,17 17,13	1	5,32	3,91	2,90	2,29	1,86	1,53	1,29	1,10	0,95	0,83	0,73	0,64	0,57	0,51	0,46	
			2	3,80	2,41	1,93	1,39	1,04	0,80	0,62	0,50	0,40	0,33	0,28	0,23	0,20	0,17	0,14	
			3	2,88	1,83	1,54	1,11	0,82	0,63	0,49	0,39	0,31	0,26	0,21	0,18	0,15	0,13	0,11	0,11
			4	1,92	1,22	1,11	0,78	0,58	0,44	0,34	0,27	0,21	0,17	0,14	0,12	0,10	0,09	0,09	0,07
0,70	0,063	16,47 19,52	1	6,11	4,49	3,33	2,63	2,13	1,76	1,48	1,26	1,09	0,95	0,83	0,74	0,66	0,59	0,53	
			2	4,45	2,82	2,24	1,62	1,21	0,92	0,72	0,58	0,47	0,38	0,32	0,27	0,22	0,19	0,16	
			3	3,37	2,14	1,79	1,29	0,96	0,73	0,56	0,45	0,36	0,29	0,24	0,20	0,17	0,15	0,13	0,13
			4	2,25	1,42	1,27	0,90	0,66	0,50	0,38	0,30	0,24	0,20	0,16	0,14	0,11	0,10	0,10	0,08
0,75	0,067	18,17 21,21	1	6,69	4,91	3,65	2,88	2,33	1,93	1,62	1,38	1,19	1,04	0,91	0,81	0,72	0,65	0,58	
			2	4,92	3,12	2,48	1,78	1,33	1,02	0,80	0,63	0,51	0,42	0,35	0,29	0,24	0,21	0,18	
			3	3,73	2,36	1,97	1,42	1,05	0,79	0,61	0,49	0,39	0,32	0,26	0,22	0,18	0,16	0,16	0,13
			4	2,49	1,58	1,38	0,98	0,72	0,54	0,41	0,33	0,26	0,21	0,18	0,15	0,12	0,10	0,10	0,09
0,80	0,071	19,91 22,77	1	7,28	5,35	3,97	3,14	2,54	2,10	1,76	1,50	1,30	1,13	0,99	0,88	0,78	0,70	0,64	
			2	5,41	3,43	2,71	1,95	1,45	1,11	0,87	0,69	0,55	0,45	0,37	0,31	0,26	0,22	0,19	
			3	4,11	2,60	2,16	1,55	1,14	0,86	0,66	0,52	0,42	0,34	0,28	0,23	0,20	0,17	0,14	0,14
			4	2,74	1,73	1,49	1,05	0,76	0,57	0,44	0,35	0,28	0,23	0,19	0,16	0,13	0,11	0,11	0,10
0,88	0,079	22,73 25,05	1	8,26	6,07	4,50	3,56	2,88	2,38	2,00	1,70	1,47	1,28	1,12	1,00	0,89	0,80	0,72	
			2	6,23	3,94	3,10	2,23	1,66	1,26	0,97	0,77	0,61	0,50	0,41	0,34	0,29	0,25	0,21	
			3	4,72	2,99	2,45	1,73	1,26	0,95	0,73	0,57	0,46	0,37	0,31	0,26	0,22	0,18	0,16	0,16
			4	3,15	1,99	1,64	1,15	0,84	0,63	0,49	0,38	0,31	0,25	0,21	0,17	0,14	0,12	0,12	0,11
1,00	0,089	27,07 28,46	1	9,76	7,17	5,31	4,20	3,40	2,81	2,36	2,01	1,73	1,51	1,33	1,18	1,05	0,94	0,85	
			2	7,49	4,74	3,68	2,62	1,91	1,44	1,11	0,87	0,70	0,57	0,47	0,39	0,33	0,28	0,24	
			3	5,67	3,59	2,80	1,97	1,43	1,08	0,83	0,65	0,52	0,42	0,35	0,29	0,25	0,21	0,18	0,18
			4	3,78	2,39	1,87	1,31	0,96	0,72	0,55	0,44	0,35	0,28	0,23	0,19	0,16	0,14	0,14	0,12

2-протітна схема опирання

ПОЗИТИВ

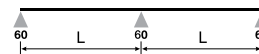

Товщина, мм	Вага, кН/м ²	Момент інерції Ix(см ⁴), min/max	Позиція	Допустиме рівномірно розподілене навантаження кН/м ² при відстані між опорами L, м															
				1,50	1,75	2,00	2,25	2,50	2,75	3,00	3,25	3,50	3,75	4,00	4,25	4,50	4,75	5,00	
0,50	0,045	10,06 12,73	1	2,49	1,94	1,59	1,30	1,08	0,92	0,79	0,68	0,58	0,51	0,45	0,40	0,36	0,32	0,29	
			2	2,49	1,94	1,59	1,30	1,08	0,92	0,79	0,68	0,58	0,51	0,45	0,40	0,34	0,29	0,25	
			3	2,49	1,94	1,59	1,30	1,08	0,92	0,79	0,66	0,54	0,45	0,38	0,32	0,27	0,23	0,20	0,20
			4	2,49	1,94	1,59	1,30	0,99	0,78	0,60	0,48	0,39	0,32	0,26	0,22	0,19	0,16	0,14	0,14
0,63	0,057	14,17 17,13	1	3,66	2,84	2,31	1,88	1,57	1,32	1,11	0,95	0,82	0,72	0,63	0,56	0,50	0,45	0,41	
			2	3,66	2,84	2,31	1,88	1,57	1,32	1,11	0,95	0,82	0,72	0,63	0,55	0,47	0,40	0,35	
			3	3,66	2,84	2,31	1,88	1,57	1,32	1,11	0,93	0,75	0,62	0,51	0,43	0,36	0,31	0,27	0,27
			4	3,66	2,83	2,31	1,86	1,39	1,05	0,82	0,65	0,52	0,43	0,35	0,29	0,25	0,21	0,18	0,18
0,70	0,063	16,47 19,52	1	4,36	3,38	2,73	2,23	1,85	1,54	1,30	1,11	0,96	0,84	0,74	0,66	0,59	0,53	0,48	
			2	4,36	3,38	2,73	2,23	1,85	1,54	1,30	1,11	0,96	0,84	0,74	0,64	0,54	0,46	0,40	
			3	4,36	3,38	2,73	2,23	1,85	1,54	1,30	1,07	0,86	0,71	0,58	0,49	0,41	0,35	0,30	0,30
			4	4,36	3,31	2,73	2,14	1,58	1,20	0,93	0,73	0,59	0,48	0,39	0,33	0,28	0,23	0,20	0,20
0,75	0,067	18,17 21,21	1	4,88	3,78	3,05	2,49	2,06	1,71	1,44	1,23	1,07	0,93	0,82	0,73	0,65	0,59	0,53	
			2	4,88	3,78	3,05	2,49	2,06	1,71	1,44	1,23	1,07	0,93	0,82	0,69	0,59	0,50	0,43	
			3	4,88	3,78	3,05	2,49	2,06	1,71	1,44	1,16	0,94	0,77	0,63	0,53	0,44	0,38	0,32	0,32
			4	4,88	3,67	3,05	2,34	1,72	1,30	1,00	0,78	0,63	0,51	0,42	0,35	0,30	0,25	0,22	0,22
0,80	0,071	19,91 22,77	1	5,42	4,19	3,38	2,75	2,27	1,88	1,59	1,36	1,17	1,03	0,90	0,80	0,72	0,64	0,58	
			2	5,42	4,19	3,38	2,75	2,27	1,88	1,59	1,36	1,17	1,03	0,90	0,75	0,63	0,54	0,46	
			3	5,42	4,19	3,38	2,75	2,27	1,88	1,59	1,26	1,01	0,82	0,67	0,56	0,47	0,40	0,34	0,34
			4	5,42	4,04	3,38	2,52	1,84	1,38	1,06	0,84	0,67	0,54	0,45	0,37	0,32	0,27	0,23	0,23
0,88	0,079	22,73 25,05	1	6,32	4,88	3,93	3,20	2,61	2,17	1,83	1,56	1,35	1,18	1,04	0,92	0,83	0,74	0,67	
			2	6,32	4,88	3,93	3,20	2,61	2,17	1,83	1,56	1,35	1,18	0,99	0,82	0,69	0,59	0,51	
			3	6,32	4,88	3,93	3,20	2,61	2,17	1,76	1,38	1,11	0,90	0,74	0,62	0,52	0,44	0,38	0,38
			4	6,32	4,65	3,93	2,78	2,02	1,52	1,17	0,92	0,74	0,60	0,49	0,41	0,35	0,29	0,25	0,25
1,00	0,089	27,07 28,46	1	7,76	5,98	4,79	3,88	3,15	2,61	2,20	1,88	1,63	1,42	1,25	1,11	0,99	0,89	0,81	
			2	7,76	5,98	4,79	3,88	3,15	2,61	2,20	1,88	1,63	1,36	1,12	0,94	0,79	0,67	0,57	
			3	7,76	5,98	4,79	3,88	3,15	2,59	2,00	1,57	1,26	1,02	0,84	0,70	0,59	0,50	0,43	0,43
			4	7,76	5,61	4,49	3,15	2,30	1,73	1,33	1,05	0,84	0,68	0,56	0,47	0,39	0,34	0,29	0,29

ТАБЛИЦІ ДОПУСТИМИХ НАВАНТАЖЕНЬ ПРОФІЛЬНИХ ЛИСТІВ

3-протітна схема опирання

ПОЗИТИВ

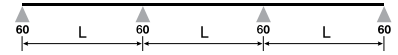

Товщина, мм	Вага, кН/м ²	Момент інерції I _x (см ⁴), min/max	Позиція	Допустиме рівномірне розподілене навантаження кН/м ² при відстані між опорами L, м														
				1,50	1,75	2,00	2,25	2,50	2,75	3,00	3,25	3,50	3,75	4,00	4,25	4,50	4,75	5,00
0,50	0,045	10,06 12,73	1	3,00	2,34	1,93	1,58	1,32	1,12	0,96	0,84	0,73	0,64	0,56	0,50	0,45	0,40	0,36
			2	3,00	2,34	1,93	1,58	1,24	0,97	0,77	0,62	0,51	0,42	0,35	0,30	0,25	0,22	0,19
			3	3,00	2,34	1,81	1,34	1,01	0,78	0,62	0,50	0,41	0,33	0,28	0,24	0,20	0,17	0,15
			4	2,50	1,57	1,41	1,02	0,77	0,59	0,47	0,37	0,30	0,24	0,20	0,17	0,14	0,12	0,11
0,63	0,057	14,17 17,13	1	4,43	3,44	2,81	2,30	1,92	1,62	1,39	1,19	1,03	0,90	0,79	0,70	0,63	0,56	0,51
			2	4,43	3,44	2,81	2,30	1,77	1,38	1,09	0,87	0,71	0,59	0,49	0,42	0,35	0,30	0,26
			3	4,43	3,44	2,59	1,91	1,44	1,11	0,87	0,70	0,57	0,47	0,39	0,32	0,27	0,23	0,20
			4	3,53	2,30	1,99	1,45	1,08	0,82	0,63	0,50	0,40	0,33	0,27	0,23	0,19	0,16	0,14
0,70	0,063	16,47 19,52	1	5,27	4,09	3,33	2,72	2,27	1,92	1,62	1,39	1,20	1,05	0,92	0,82	0,73	0,66	0,60
			2	5,27	4,09	3,33	2,72	2,08	1,61	1,27	1,02	0,83	0,68	0,57	0,48	0,41	0,35	0,30
			3	5,27	4,04	3,06	2,23	1,68	1,29	1,01	0,81	0,65	0,53	0,44	0,37	0,31	0,27	0,23
			4	4,13	2,69	2,32	1,67	1,23	0,93	0,72	0,57	0,46	0,37	0,31	0,26	0,22	0,18	0,16
0,75	0,067	18,17 21,21	1	5,90	4,58	3,72	3,04	2,53	2,14	1,80	1,54	1,33	1,16	1,02	0,91	0,81	0,73	0,66
			2	5,90	4,58	3,72	3,04	2,31	1,78	1,40	1,12	0,91	0,75	0,63	0,53	0,44	0,38	0,33
			3	5,90	4,47	3,39	2,47	1,85	1,43	1,11	0,88	0,71	0,58	0,48	0,40	0,34	0,29	0,25
			4	4,58	2,98	2,57	1,83	1,35	1,02	0,78	0,62	0,49	0,40	0,33	0,28	0,23	0,20	0,17
0,80	0,071	19,91 22,77	1	6,56	5,09	4,13	3,36	2,80	2,35	1,98	1,69	1,46	1,28	1,13	1,00	0,89	0,80	0,73
			2	6,56	5,09	4,13	3,35	2,54	1,95	1,54	1,23	1,00	0,82	0,68	0,57	0,48	0,41	0,35
			3	6,56	4,92	3,73	2,71	2,03	1,56	1,21	0,96	0,77	0,63	0,52	0,44	0,37	0,31	0,27
			4	5,04	3,28	2,79	1,98	1,45	1,09	0,84	0,66	0,53	0,43	0,35	0,29	0,25	0,21	0,18
0,88	0,079	22,73 25,05	1	7,66	5,93	4,80	3,91	3,25	2,70	2,28	1,95	1,68	1,47	1,30	1,15	1,03	0,93	0,84
			2	7,66	5,93	4,80	3,85	2,91	2,24	1,76	1,40	1,13	0,92	0,77	0,64	0,54	0,46	0,40
			3	7,66	5,66	4,28	3,10	2,32	1,75	1,36	1,07	0,87	0,71	0,58	0,49	0,41	0,35	0,30
			4	5,81	3,77	3,11	2,18	1,59	1,20	0,92	0,72	0,58	0,47	0,39	0,32	0,27	0,23	0,20
1,00	0,089	27,07 28,46	1	9,41	7,27	5,86	4,77	3,93	3,26	2,75	2,35	2,03	1,77	1,56	1,39	1,24	1,12	1,01
			2	9,41	7,27	5,86	4,63	3,48	2,67	2,07	1,64	1,32	1,07	0,88	0,74	0,62	0,53	0,45
			3	9,41	6,81	5,12	3,68	2,71	2,04	1,57	1,23	0,99	0,80	0,66	0,55	0,46	0,40	0,34
			4	7,00	4,54	3,53	2,48	1,81	1,36	1,05	0,82	0,66	0,54	0,44	0,37	0,31	0,26	0,23

1-протітна схема опирання

НЕГАТИВ



Товщина, мм	Вага, кН/м ²	Момент інерції I _x (см ⁴), min/max	Позиція	Допустиме рівномірне розподілене навантаження кН/м ² при відстані між опорами L, м														
				1,50	1,75	2,00	2,25	2,50	2,75	3,00	3,25	3,50	3,75	4,00	4,25	4,50	4,75	5,00
0,50	0,045	11,87 13,35	1	3,12	2,43	1,83	1,45	1,17	0,97	0,81	0,69	0,60	0,52	0,46	0,41	0,36	0,33	0,29
			2	3,12	2,26	1,61	1,14	0,84	0,64	0,50	0,39	0,32	0,26	0,21	0,18	0,15	0,13	0,11
			3	2,68	1,71	1,24	0,88	0,65	0,49	0,38	0,30	0,24	0,20	0,16	0,14	0,12	0,10	0,09
			4	1,79	1,14	0,86	0,61	0,45	0,34	0,26	0,21	0,17	0,14	0,11	0,09	0,08	0,07	0,06
0,63	0,057	15,97 17,79	1	4,65	3,42	2,58	2,04	1,65	1,36	1,15	0,98	0,84	0,73	0,65	0,57	0,51	0,46	0,41
			2	4,65	3,02	2,17	1,54	1,13	0,86	0,67	0,53	0,42	0,35	0,29	0,24	0,20	0,17	0,15
			3	3,60	2,30	1,67	1,18	0,87	0,66	0,51	0,40	0,32	0,27	0,22	0,18	0,15	0,13	0,11
			4	2,40	1,53	1,15	0,81	0,60	0,45	0,35	0,27	0,22	0,18	0,15	0,12	0,10	0,09	0,08
0,70	0,063	18,27 19,92	1	5,44	4,00	3,02	2,38	1,93	1,60	1,34	1,14	0,99	0,86	0,75	0,67	0,60	0,53	0,48
			2	5,42	3,46	2,48	1,76	1,30	0,98	0,76	0,60	0,48	0,40	0,33	0,27	0,23	0,20	0,17
			3	4,12	2,63	1,91	1,35	0,99	0,75	0,58	0,46	0,37	0,30	0,25	0,20	0,17	0,15	0,13
			4	2,75	1,75	1,31	0,92	0,67	0,50	0,39	0,30	0,24	0,20	0,16	0,14	0,11	0,10	0,08
0,75	0,067	19,95 21,35	1	6,02	4,43	3,34	2,64	2,14	1,77	1,49	1,27	1,09	0,95	0,84	0,74	0,66	0,59	0,53
			2	5,92	3,78	2,71	1,92	1,41	1,07	0,83	0,65	0,52	0,42	0,35	0,29	0,25	0,21	0,18
			3	4,50	2,87	2,08	1,47	1,08	0,81	0,62	0,49	0,39	0,32	0,26	0,22	0,18	0,16	0,13
			4	3,00	1,91	1,40	0,98	0,72	0,54	0,41	0,33	0,26	0,21	0,18	0,15	0,12	0,10	0,09
0,80	0,071	21,65 22,77	1	6,63	4,88	3,68	2,91	2,35	1,95	1,63	1,39	1,20	1,05	0,92	0,81	0,73	0,65	0,59
			2	6,42	4,10	2,94	2,08	1,53	1,15	0,89	0,70	0,56	0,45	0,37	0,31	0,26	0,22	0,19
			3	4,88	3,11	2,24	1,57	1,15	0,86	0,66	0,52	0,42	0,34	0,28	0,23	0,20	0,17	0,14
			4	3,25	2,07	1,49	1,05	0,76	0,57	0,44	0,35	0,28	0,23	0,19	0,16	0,13	0,11	0,10
0,88	0,079	24,41 25,05	1	7,63	5,62	4,23	3,34	2,71	2,24	1,88	1,60	1,38	1,20	1,06	0,94	0,84	0,75	0,68
			2	7,25	4,62	3,29	2,31	1,68	1,26	0,97	0,77	0,61	0,50	0,41	0,34	0,29	0,25	0,21
			3	5,51	3,51	2,46	1,73	1,26	0,95	0,73	0,57	0,46	0,37	0,31	0,26	0,22	0,18	0,16
			4	3,67	2,34	1,64	1,15	0,84	0,63	0,49	0,38	0,31	0,25	0,21	0,17	0,14	0,12	0,11
1,00	0,089	28,46 28,46	1	9,21	6,78	5,10	4,03	3,26	2,70	2,27	1,93	1,67	1,45	1,28	1,13	1,01	0,90	0,82
			2	8,51	5,42	3,73	2,62	1,91	1,44	1,11	0,87	0,70	0,57	0,47	0,39	0,33	0,28	0,24
			3	6,45	4,11	2,80	1,97	1,43	1,08	0,83	0,65	0,52	0,42	0,35	0,29	0,25	0,21	0,18
			4	4,30	2,74	1,87	1,31	0,96	0,72	0,55	0,44	0,35	0,28	0,23	0,19	0,16	0,14	0,12

T40

ТАБЛИЦІ ДОПУСТИМИХ НАВАНТАЖЕНЬ ПРОФІЛЬНИХ ЛИСТІВ

2-пролітна схема опирання

НЕГАТИВ

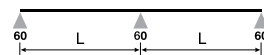

Товщина, мм	Вага, кН/м ²	Момент інерції I _x (см ⁴), min/max	Позиція	Допустиме рівномірно розподілене навантаження кН/м ² при відстані між опорами L, м														
				1,50	1,75	2,00	2,25	2,50	2,75	3,00	3,25	3,50	3,75	4,00	4,25	4,50	4,75	5,00
0,50	0,045	11,87 13,35	1	2,63	2,06	1,71	1,41	1,18	1,00	0,86	0,75	0,66	0,58	0,52	0,46	0,41	0,37	0,33
			2	2,63	2,06	1,71	1,41	1,18	1,00	0,86	0,75	0,66	0,58	0,52	0,43	0,37	0,32	0,27
			3	2,63	2,06	1,71	1,41	1,18	1,00	0,86	0,73	0,59	0,48	0,40	0,34	0,28	0,24	0,21
			4	2,63	2,06	1,71	1,41	1,08	0,82	0,64	0,50	0,41	0,33	0,28	0,23	0,20	0,17	0,14
0,63	0,057	15,97 17,79	1	3,88	3,03	2,46	2,01	1,68	1,42	1,22	1,06	0,93	0,82	0,73	0,64	0,57	0,51	0,46
			2	3,88	3,03	2,46	2,01	1,68	1,42	1,22	1,06	0,93	0,82	0,69	0,58	0,49	0,42	0,36
			3	3,88	3,03	2,46	2,01	1,68	1,42	1,22	0,97	0,79	0,64	0,53	0,44	0,37	0,32	0,27
			4	3,88	3,03	2,46	1,95	1,44	1,09	0,84	0,66	0,53	0,43	0,35	0,29	0,25	0,21	0,18
0,70	0,063	18,27 19,92	1	4,57	3,56	2,87	2,35	1,96	1,66	1,42	1,24	1,08	0,95	0,83	0,74	0,66	0,59	0,53
			2	4,57	3,56	2,87	2,35	1,96	1,66	1,42	1,24	1,08	0,95	0,79	0,66	0,55	0,47	0,40
			3	4,57	3,56	2,87	2,35	1,96	1,66	1,40	1,10	0,88	0,72	0,59	0,49	0,41	0,35	0,30
			4	4,57	3,56	2,87	2,21	1,61	1,21	0,93	0,73	0,59	0,48	0,39	0,33	0,28	0,23	0,20
0,75	0,067	19,95 21,35	1	5,08	3,96	3,19	2,60	2,17	1,84	1,57	1,36	1,19	1,04	0,91	0,81	0,72	0,65	0,58
			2	5,08	3,96	3,19	2,60	2,17	1,84	1,57	1,36	1,19	1,02	0,84	0,70	0,59	0,50	0,43
			3	5,08	3,96	3,19	2,60	2,17	1,84	1,50	1,18	0,94	0,77	0,63	0,53	0,44	0,38	0,32
			4	5,08	3,96	3,19	2,37	1,72	1,30	1,00	0,78	0,63	0,51	0,42	0,35	0,30	0,25	0,22
0,80	0,071	21,65 22,77	1	5,62	4,37	3,51	2,87	2,39	2,02	1,73	1,50	1,30	1,13	0,99	0,88	0,78	0,70	0,64
			2	5,62	4,37	3,51	2,87	2,39	2,02	1,73	1,50	1,30	1,09	0,90	0,75	0,63	0,54	0,46
			3	5,62	4,37	3,51	2,87	2,39	2,02	1,60	1,26	1,01	0,82	0,67	0,56	0,47	0,40	0,34
			4	5,62	4,37	3,51	2,52	1,84	1,38	1,06	0,84	0,67	0,54	0,45	0,37	0,32	0,27	0,23
0,88	0,079	24,41 25,05	1	6,52	5,06	4,05	3,30	2,74	2,32	1,98	1,70	1,47	1,28	1,12	1,00	0,89	0,80	0,72
			2	6,52	5,06	4,05	3,30	2,74	2,32	1,98	1,70	1,47	1,20	0,99	0,82	0,69	0,59	0,51
			3	6,52	5,06	4,05	3,30	2,74	2,28	1,76	1,38	1,11	0,90	0,74	0,62	0,52	0,44	0,38
			4	6,52	5,06	3,95	2,78	2,02	1,52	1,17	0,92	0,74	0,60	0,49	0,41	0,35	0,29	0,25
1,00	0,089	28,46 28,46	1	7,96	6,15	4,89	3,98	3,30	2,79	2,36	2,01	1,73	1,51	1,33	1,18	1,05	0,94	0,85
			2	7,96	6,15	4,89	3,98	3,30	2,79	2,36	2,01	1,68	1,36	1,12	0,94	0,79	0,67	0,57
			3	7,96	6,15	4,89	3,98	3,30	2,59	2,00	1,57	1,26	1,02	0,84	0,70	0,59	0,50	0,43
			4	7,96	6,15	4,49	3,15	2,30	1,73	1,33	1,05	0,84	0,68	0,56	0,47	0,39	0,34	0,29

3-пролітна схема опирання

НЕГАТИВ



Товщина, мм	Вага, кН/м ²	Момент інерції I _x (см ⁴), min/max	Позиція	Допустиме рівномірно розподілене навантаження кН/м ² при відстані між опорами L, м														
				1,50	1,75	2,00	2,25	2,50	2,75	3,00	3,25	3,50	3,75	4,00	4,25	4,50	4,75	5,00
0,50	0,045	11,87 13,35	1	3,15	2,47	2,07	1,70	1,43	1,21	1,05	0,91	0,80	0,71	0,63	0,57	0,51	0,46	0,42
			2	3,15	2,47	2,07	1,70	1,43	1,15	0,90	0,72	0,58	0,47	0,39	0,33	0,28	0,24	0,21
			3	3,15	2,47	2,07	1,58	1,18	0,89	0,70	0,55	0,45	0,36	0,30	0,25	0,21	0,18	0,16
			4	3,15	2,11	1,60	1,14	0,84	0,64	0,50	0,39	0,32	0,26	0,21	0,18	0,15	0,13	0,11
0,63	0,057	15,97 17,79	1	4,65	3,65	2,97	2,44	2,04	1,74	1,49	1,30	1,14	1,01	0,90	0,80	0,72	0,64	0,58
			2	4,65	3,65	2,97	2,44	2,04	1,56	1,21	0,96	0,78	0,64	0,53	0,44	0,37	0,32	0,28
			3	4,65	3,65	2,97	2,14	1,58	1,20	0,93	0,74	0,60	0,49	0,40	0,34	0,29	0,24	0,21
			4	4,37	2,82	2,15	1,53	1,13	0,85	0,66	0,52	0,42	0,34	0,28	0,23	0,20	0,17	0,14
0,70	0,063	18,27 19,92	1	5,49	4,30	3,48	2,86	2,39	2,02	1,74	1,51	1,33	1,17	1,04	0,92	0,82	0,74	0,67
			2	5,49	4,30	3,48	2,86	2,34	1,78	1,39	1,10	0,89	0,73	0,60	0,50	0,43	0,36	0,31
			3	5,49	4,30	3,42	2,45	1,81	1,37	1,07	0,84	0,68	0,56	0,46	0,39	0,33	0,28	0,24
			4	4,99	3,22	2,46	1,74	1,27	0,95	0,73	0,58	0,46	0,37	0,31	0,26	0,22	0,18	0,16
0,75	0,067	19,95 21,35	1	6,12	4,78	3,87	3,17	2,64	2,24	1,92	1,67	1,46	1,29	1,14	1,01	0,90	0,81	0,73
			2	6,12	4,78	3,87	3,17	2,55	1,95	1,51	1,20	0,97	0,79	0,66	0,55	0,46	0,40	0,34
			3	6,12	4,78	3,74	2,67	1,97	1,50	1,16	0,92	0,74	0,60	0,50	0,41	0,35	0,30	0,25
			4	5,44	3,51	2,65	1,86	1,36	1,02	0,78	0,62	0,49	0,40	0,33	0,28	0,23	0,20	0,17
0,80	0,071	21,65 22,77	1	6,77	5,28	4,26	3,49	2,91	2,46	2,11	1,83	1,61	1,41	1,24	1,10	0,98	0,88	0,79
			2	6,77	5,28	4,26	3,49	2,77	2,11	1,64	1,30	1,05	0,86	0,71	0,59	0,50	0,42	0,36
			3	6,77	5,28	4,06	2,90	2,14	1,62	1,26	0,99	0,79	0,64	0,53	0,44	0,37	0,32	0,27
			4	5,90	3,81	2,82	1,98	1,45	1,09	0,84	0,66	0,53	0,43	0,35	0,29	0,25	0,21	0,18
0,88	0,079	24,41 25,05	1	7,86	6,12	4,92	4,02	3,35	2,83	2,43	2,11	1,84	1,60	1,41	1,25	1,11	1,00	0,90
			2	7,86	6,12	4,92	4,02	3,12	2,38	1,84	1,45	1,16	0,94	0,78	0,65	0,55	0,46	0,40
			3	7,86	6,12	4,57	3,26	2,39	1,79	1,38	1,09	0,87	0,71	0,58	0,49	0,41	0,35	0,30
			4	6,65	4,29	3,11	2,18	1,59	1,20	0,92	0,72	0,58	0,47	0,39	0,32	0,27	0,23	0,20
1,00	0,089	28,46 28,46	1	9,61	7,46	5,96	4,86	4,04	3,41	2,92	2,51	2,17	1,89	1,66	1,47	1,31	1,18	1,06
			2	9,61	7,46	5,96	4,86	3,69	2,72	2,09	1,65	1,32	1,07	0,88	0,74	0,62	0,53	0,45
			3	9,61	7,46	5,30	3,72	2,71	2,04	1,57	1,23	0,99	0,80	0,66	0,55	0,46	0,40	0,34
			4	7,80	5,03	3,53	2,48	1,81	1,36	1,05	0,82	0,66	0,54	0,44	0,37	0,31	0,26	0,23

T40

T50



ПОКРИТТЯ:

поліестер – 15, 25 мк
 матовий поліестер – 35 мк
 Purmax – 40 мк
 Pural/Purmat – 50 мк
 HPS200 – 200 мк
 цинк – 200 і 275 г/м²
 алюцинк – 150 і 185 г/м²

Увага!

- A** покриття з вузького боку полиці;
- B** покриття з широкого боку полиці.

гама кольорів: карта кольорів RAL, RR;
ширина бухти: 1250 мм;
ширина ефективна: 1056 мм;
довжина, max : при $\neq 0,50$ мм до 10,0 м
 при $\neq 0,70$ мм до 13,6 м
додатково: перфорація, захисна плівка
 антиконденсатне покриття;
матеріал: S 320 GD
Виробляються згідно: ДСТУ Б В.2.6-9:2008, пп. 4.1-4.3

ПОЗИТИВ



НЕГАТИВ



- Позиція 1.** Гранична несуча здатність (коефіцієнт надійності матеріалу $\gamma_m = 1,1$)
- Позиція 2.** Гранична несуча здатність при прогині L/150 (коефіцієнт надійності матеріалу $\gamma_m = 1,1$)
- Позиція 3.** Гранична несуча здатність при прогині L/200 (коефіцієнт надійності матеріалу $\gamma_m = 1,1$)
- Позиція 4.** Гранична несуча здатність при прогині L/300 (коефіцієнт надійності матеріалу $\gamma_m = 1,1$)

УВАГА:

У розрахунках не врахована власна вага листа!

1. Значення позиції 1 необхідно визначати по граничному розрахунковому навантаженню, визначеному із врахуванням коефіцієнтів перевантаження згідно ДБН В.12-2:2006.
2. Значення позицій 2 та 3 необхідно визначати по характеристичному навантаженню, визначеному згідно ДБН В.12-2:2006.

ТАБЛИЦІ ДОПУСТИМИХ НАВАНТАЖЕНЬ ПРОФІЛЬНИХ ЛИСТІВ

1-пролітна схема опирання

ПОЗИТИВ

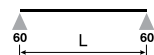

Товщина, мм	Вага, кН/м ²	Момент інерції Ix(см ⁴), min/max	Поз:	Допустиме рівномірно розподілене навантаження кН/м ² при відстані між опорами L, м												
				1,50	1,75	2,00	2,25	2,50	2,75	3,00	3,25	3,50	3,75	4,00	4,50	5,00
0,50	0,045	15,02 19,73	1	3,81	3,27	2,86	2,49	2,01	1,66	1,40	1,19	1,03	0,89	0,79	0,62	0,50
			2	3,81	3,05	2,22	1,64	1,22	0,93	0,73	0,58	0,47	0,39	0,32	0,23	0,17
			3	3,59	2,50	1,77	1,30	0,96	0,74	0,57	0,45	0,36	0,30	0,25	0,17	0,13
			4	2,70	1,81	1,27	0,91	0,67	0,50	0,39	0,31	0,25	0,20	0,17	0,12	0,09
0,63	0,057	21,96 26,51	1	6,27	5,37	4,70	3,74	3,03	2,50	2,10	1,79	1,55	1,35	1,18	0,93	0,76
			2	6,27	4,51	3,18	2,29	1,70	1,29	1,00	0,79	0,64	0,52	0,43	0,31	0,22
			3	5,35	3,60	2,52	1,78	1,31	0,99	0,77	0,61	0,49	0,40	0,33	0,23	0,17
			4	3,89	2,54	1,73	1,22	0,90	0,68	0,53	0,41	0,33	0,27	0,22	0,16	0,12
0,70	0,064	24,19 30,18	1	7,82	6,70	5,44	4,30	3,48	2,88	2,42	2,06	1,78	1,55	1,36	1,07	0,87
			2	7,75	5,33	3,68	2,65	1,95	1,48	1,15	0,91	0,73	0,60	0,49	0,35	0,26
			3	6,32	4,24	2,88	2,04	1,50	1,13	0,88	0,69	0,56	0,46	0,38	0,26	0,19
			4	4,53	2,92	1,98	1,40	1,03	0,77	0,59	0,47	0,37	0,30	0,25	0,18	0,13
0,75	0,068	26,99 32,72	1	9,02	7,73	5,96	4,71	3,81	3,15	2,65	2,26	1,94	1,69	1,49	1,18	0,95
			2	8,65	5,88	4,06	2,90	2,13	1,61	1,25	0,99	0,80	0,65	0,54	0,38	0,27
			3	7,04	4,63	3,14	2,22	1,63	1,24	0,95	0,75	0,60	0,49	0,40	0,28	0,21
			4	4,96	3,18	2,15	1,51	1,10	0,83	0,64	0,50	0,40	0,33	0,27	0,19	0,14
0,80	0,073	29,86 34,90	1	10,31	8,51	6,51	5,15	4,17	3,44	2,89	2,47	2,13	1,85	1,63	1,29	1,04
			2	9,64	6,45	4,43	3,14	2,31	1,75	1,36	1,07	0,85	0,69	0,57	0,40	0,29
			3	7,79	5,02	3,40	2,41	1,76	1,32	1,02	0,80	0,64	0,52	0,43	0,30	0,22
			4	5,40	3,42	2,29	1,61	1,17	0,88	0,68	0,53	0,43	0,35	0,29	0,20	0,15
0,88	0,080	34,72 38,39	1	12,52	9,62	7,36	5,82	4,71	3,89	3,27	2,79	2,40	2,09	1,84	1,45	1,18
			2	11,29	7,35	4,99	3,54	2,58	1,94	1,49	1,17	0,94	0,76	0,63	0,44	0,32
			3	8,86	5,64	3,78	2,65	1,93	1,45	1,12	0,88	0,70	0,57	0,47	0,33	0,24
			4	5,97	3,76	2,52	1,77	1,29	0,97	0,75	0,59	0,47	0,38	0,31	0,22	0,16
0,90	0,082	35,87 39,26	1	13,11	10,02	7,67	6,06	4,91	4,06	3,41	2,90	2,50	2,18	1,92	1,51	1,23
			2	11,64	7,57	5,14	3,62	2,64	1,98	1,53	1,20	0,96	0,78	0,64	0,45	0,33
			3	9,13	5,77	3,86	2,71	1,98	1,49	1,14	0,90	0,72	0,59	0,48	0,34	0,25
			4	6,10	3,84	2,58	1,81	1,32	0,99	0,76	0,60	0,48	0,39	0,32	0,23	0,16
1,00	0,091	41,76 43,62	1	15,75	11,57	8,86	7,00	5,67	4,69	3,94	3,35	2,89	2,52	2,21	1,75	1,42
			2	13,45	8,54	5,72	4,02	2,93	2,20	1,70	1,33	1,07	0,87	0,72	0,50	0,37
			3	10,17	6,41	4,29	3,01	2,20	1,65	1,27	1,00	0,80	0,65	0,54	0,38	0,27
			4	6,78	4,27	2,86	2,01	1,47	1,10	0,85	0,67	0,53	0,43	0,36	0,25	0,18

2-пролітна схема опирання

ПОЗИТИВ



Товщина, мм	Вага, кН/м ²	Момент інерції Ix(см ⁴), min/max	Поз:	Допустиме рівномірно розподілене навантаження кН/м ² при відстані між опорами L, м												
				1,50	1,75	2,00	2,25	2,50	2,75	3,00	3,25	3,50	3,75	4,00	4,50	5,00
0,50	0,045	15,02 19,73	1	3,30	2,60	2,11	1,75	1,47	1,26	1,09	0,95	0,84	0,74	0,66	0,54	0,45
			2	3,30	2,60	2,11	1,75	1,47	1,26	1,09	0,95	0,84	0,74	0,66	0,54	0,40
			3	3,30	2,60	2,11	1,75	1,47	1,26	1,09	0,95	0,84	0,70	0,59	0,42	0,31
			4	3,30	2,60	2,11	1,75	1,47	1,19	0,93	0,74	0,60	0,49	0,41	0,29	0,21
0,63	0,057	21,96 26,51	1	4,91	3,85	3,11	2,56	2,15	1,83	1,58	1,38	1,21	1,07	0,96	0,78	0,64
			2	4,91	3,85	3,11	2,56	2,15	1,83	1,58	1,38	1,21	1,07	0,96	0,73	0,54
			3	4,91	3,85	3,11	2,56	2,15	1,83	1,58	1,38	1,16	0,95	0,79	0,56	0,41
			4	4,91	3,85	3,11	2,56	2,11	1,61	1,26	1,00	0,80	0,66	0,54	0,38	0,28
0,70	0,064	24,19 30,18	1	5,87	4,59	3,70	3,04	2,55	2,17	1,87	1,63	1,43	1,26	1,13	0,91	0,74
			2	5,87	4,59	3,70	3,04	2,55	2,17	1,87	1,63	1,43	1,26	1,13	0,83	0,62
			3	5,87	4,59	3,70	3,04	2,55	2,17	1,87	1,63	1,33	1,09	0,90	0,63	0,46
			4	5,87	4,59	3,70	3,04	2,42	1,85	1,43	1,12	0,90	0,73	0,60	0,42	0,31
0,75	0,068	26,99 32,72	1	6,59	5,15	4,14	3,41	2,85	2,42	2,09	1,81	1,59	1,41	1,26	1,01	0,82
			2	6,59	5,15	4,14	3,41	2,85	2,42	2,09	1,81	1,59	1,41	1,26	0,91	0,66
			3	6,59	5,15	4,14	3,41	2,85	2,42	2,09	1,79	1,44	1,17	0,97	0,68	0,50
			4	6,59	5,15	4,14	3,41	2,64	1,99	1,53	1,20	0,96	0,78	0,65	0,45	0,33
0,80	0,073	29,86 34,90	1	7,36	5,74	4,61	3,79	3,17	2,70	2,32	2,02	1,77	1,57	1,40	1,12	0,90
			2	7,36	5,74	4,61	3,79	3,17	2,70	2,32	2,02	1,77	1,57	1,38	0,97	0,70
			3	7,36	5,74	4,61	3,79	3,17	2,70	2,32	1,92	1,54	1,25	1,03	0,73	0,53
			4	7,36	5,74	4,61	3,79	2,82	2,12	1,63	1,28	1,03	0,84	0,69	0,48	0,35
0,88	0,080	34,72 38,39	1	8,60	6,70	5,38	4,41	3,69	3,13	2,69	2,34	2,05	1,81	1,62	1,28	1,04
			2	8,60	6,70	5,38	4,41	3,69	3,13	2,69	2,34	2,05	1,81	1,51	1,06	0,78
			3	8,60	6,70	5,38	4,41	3,69	3,13	2,69	2,12	1,70	1,38	1,14	0,80	0,58
			4	8,60	6,70	5,38	4,25	3,10	2,33	1,79	1,41	1,13	0,92	0,76	0,53	0,39
0,90	0,082	35,87 39,26	1	8,99	7,01	5,62	4,61	3,86	3,27	2,81	2,44	2,14	1,90	1,69	1,34	1,08
			2	8,99	7,01	5,62	4,61	3,86	3,27	2,81	2,44	2,14	1,88	1,55	1,09	0,79
			3	8,99	7,01	5,62	4,61	3,86	3,27	2,75	2,17	1,73	1,41	1,16	0,82	0,59
			4	8,99	7,01	5,62	4,35	3,17	2,38	1,84	1,44	1,16	0,94	0,77	0,54	0,40
1,00	0,091	41,76 43,62	1	10,74	8,36	6,70	5,49	4,59	3,89	3,34	2,90	2,54	2,25	1,99	1,57	1,27
			2	10,74	8,36	6,70	5,49	4,59	3,89	3,34	2,90	2,54	2,09	1,72	1,21	0,88
			3	10,74	8,36	6,70	5,49	4,59	3,89	3,06	2,41	1,93	1,57	1,29	0,91	0,66
			4	10,74	8,36	6,70	4,83	3,52	2,65	2,04	1,60	1,28	1,04	0,86	0,60	0,44

ТАБЛИЦІ ДОПУСТИМИХ НАВАНТАЖЕНЬ ПРОФІЛЬНИХ ЛИСТІВ

3-пролітна схема опирання

ПОЗИТИВ



Товщина, мм	Вага, кН/м ²	Момент інерції I _x (см ⁴), min/max	Поз.	Допустиме рівномірно розподілене навантаження кН/м ² при відстані між опорами L, м												
				1,50	1,75	2,00	2,25	2,50	2,75	3,00	3,25	3,50	3,75	4,00	4,50	5,00
0,50	0,045	15,02 19,73	1	3,94	3,12	2,53	2,10	1,78	1,52	1,32	1,15	1,02	0,90	0,81	0,66	0,55
			2	3,94	3,12	2,53	2,10	1,78	1,51	1,21	0,99	0,81	0,67	0,56	0,41	0,30
			3	3,94	3,12	2,53	2,08	1,60	1,24	0,98	0,79	0,64	0,53	0,44	0,31	0,23
			4	3,94	3,11	2,21	1,61	1,21	0,93	0,72	0,57	0,46	0,38	0,31	0,22	0,16
0,63	0,057	21,96 26,51	1	5,88	4,63	3,75	3,10	2,60	2,22	1,92	1,67	1,47	1,31	1,17	0,95	0,79
			2	5,88	4,63	3,75	3,10	2,60	2,15	1,72	1,39	1,13	0,93	0,78	0,55	0,41
			3	5,88	4,63	3,75	2,96	2,25	1,74	1,37	1,09	0,88	0,72	0,60	0,42	0,31
			4	5,88	4,41	3,12	2,24	1,66	1,26	0,98	0,77	0,62	0,51	0,42	0,30	0,22
0,70	0,064	24,19 30,18	1	7,03	5,53	4,46	3,68	3,09	2,64	2,27	1,98	1,74	1,55	1,38	1,12	0,93
			2	7,03	5,53	4,46	3,68	3,09	2,52	2,01	1,62	1,31	1,07	0,89	0,63	0,47
			3	7,03	5,53	4,46	3,46	2,64	2,02	1,57	1,25	1,01	0,82	0,68	0,48	0,36
			4	7,03	5,15	3,60	2,57	1,90	1,44	1,12	0,88	0,71	0,57	0,47	0,33	0,24
0,75	0,068	26,99 32,72	1	7,90	6,20	5,00	4,12	3,46	2,95	2,54	2,21	1,94	1,72	1,54	1,25	1,02
			2	7,90	6,20	5,00	4,12	3,46	2,79	2,22	1,77	1,43	1,17	0,97	0,69	0,51
			3	7,90	6,20	5,00	3,83	2,90	2,21	1,72	1,36	1,10	0,90	0,74	0,53	0,39
			4	7,90	5,71	3,94	2,81	2,07	1,56	1,20	0,95	0,76	0,62	0,51	0,36	0,26
0,80	0,073	29,86 34,90	1	8,83	6,92	5,58	4,59	3,85	3,28	2,82	2,46	2,16	1,91	1,71	1,38	1,13
			2	8,83	6,92	5,58	4,59	3,85	3,06	2,42	1,92	1,55	1,27	1,05	0,75	0,55
			3	8,83	6,92	5,58	4,22	3,15	2,39	1,86	1,48	1,19	0,97	0,81	0,57	0,42
			4	8,83	6,28	4,28	3,04	2,22	1,67	1,28	1,01	0,81	0,66	0,54	0,38	0,28
0,88	0,080	34,72 38,39	1	10,33	8,08	6,50	5,35	4,48	3,81	3,28	2,85	2,51	2,22	1,98	1,60	1,29
			2	10,33	8,08	6,50	5,35	4,48	3,50	2,73	2,17	1,75	1,43	1,18	0,84	0,61
			3	10,33	8,08	6,50	4,82	3,56	2,70	2,10	1,66	1,33	1,08	0,89	0,63	0,46
			4	10,33	7,10	4,76	3,34	2,44	1,83	1,41	1,11	0,89	0,72	0,60	0,42	0,30
0,90	0,082	35,87 39,26	1	10,80	8,45	6,80	5,59	4,68	3,98	3,43	2,98	2,62	2,32	2,07	1,67	1,35
			2	10,80	8,45	6,80	5,59	4,68	3,60	2,81	2,23	1,80	1,47	1,22	0,86	0,62
			3	10,80	8,45	6,80	4,96	3,66	2,78	2,16	1,70	1,36	1,11	0,91	0,64	0,47
			4	10,80	7,27	4,87	3,42	2,49	1,87	1,44	1,14	0,91	0,74	0,61	0,43	0,31
1,00	0,091	41,76 43,62	1	12,92	10,09	8,11	6,67	5,58	4,74	4,08	3,55	3,11	2,75	2,45	1,97	1,59
			2	12,92	10,09	8,11	6,67	5,42	4,12	3,20	2,52	2,02	1,64	1,35	0,95	0,69
			3	12,92	10,09	7,93	5,66	4,16	3,12	2,41	1,89	1,51	1,23	1,01	0,71	0,52
			4	12,83	8,08	5,41	3,80	2,77	2,08	1,60	1,26	1,01	0,82	0,68	0,48	0,35

1-пролітна схема опирання

НЕГАТИВ



Товщина, мм	Вага, кН/м ²	Момент інерції I _x (см ⁴), min/max	Поз.	Допустиме рівномірно розподілене навантаження кН/м ² при відстані між опорами L, м												
				1,50	1,75	2,00	2,25	2,50	2,75	3,00	3,25	3,50	3,75	4,00	4,50	5,00
0,50	0,045	17,72 19,71	1	3,20	2,74	2,40	2,13	1,83	1,51	1,27	1,08	0,93	0,81	0,71	0,56	0,46
			2	3,20	2,74	2,39	1,73	1,27	0,96	0,74	0,59	0,47	0,39	0,32	0,23	0,17
			3	3,20	2,69	1,85	1,32	0,97	0,74	0,57	0,45	0,36	0,30	0,24	0,17	0,13
			4	2,89	1,86	1,27	0,91	0,67	0,50	0,39	0,31	0,25	0,20	0,17	0,12	0,09
0,63	0,057	23,79 26,18	1	5,01	4,29	3,75	3,14	2,54	2,10	1,77	1,50	1,30	1,13	0,99	0,78	0,64
			2	5,01	4,29	3,24	2,30	1,69	1,28	0,99	0,78	0,63	0,52	0,43	0,30	0,22
			3	5,01	3,64	2,49	1,76	1,29	0,98	0,76	0,60	0,48	0,39	0,33	0,23	0,17
			4	3,88	2,50	1,71	1,21	0,89	0,67	0,52	0,41	0,33	0,27	0,22	0,16	0,11
0,70	0,064	27,23 29,75	1	6,14	5,26	4,61	3,66	2,96	2,45	2,06	1,75	1,51	1,32	1,16	0,91	0,74
			2	6,14	5,26	3,70	2,62	1,93	1,46	1,13	0,89	0,72	0,59	0,49	0,34	0,25
			3	6,14	4,16	2,84	2,01	1,48	1,12	0,86	0,68	0,55	0,45	0,37	0,26	0,19
			4	4,44	2,86	1,94	1,37	1,01	0,76	0,59	0,46	0,37	0,30	0,25	0,18	0,13
0,75	0,068	29,11 32,32	1	7,02	6,02	5,12	4,04	3,27	2,71	2,27	1,94	1,67	1,46	1,28	1,01	0,82
			2	7,02	5,87	4,03	2,86	2,10	1,59	1,23	0,97	0,78	0,64	0,53	0,37	0,27
			3	6,98	4,55	3,09	2,19	1,61	1,21	0,94	0,74	0,60	0,49	0,40	0,28	0,21
			4	4,85	3,12	2,12	1,50	1,10	0,83	0,64	0,50	0,40	0,33	0,27	0,19	0,14
0,80	0,073	31,63 34,90	1	7,96	6,82	5,65	4,46	3,61	2,99	2,51	2,14	1,84	1,61	1,41	1,12	0,90
			2	7,96	6,38	4,37	3,10	2,27	1,72	1,33	1,05	0,85	0,69	0,57	0,40	0,29
			3	7,59	4,94	3,35	2,37	1,74	1,31	1,02	0,80	0,64	0,52	0,43	0,30	0,22
			4	5,26	3,38	2,29	1,61	1,17	0,88	0,68	0,53	0,43	0,35	0,29	0,20	0,15
0,88	0,080	35,74 38,39	1	9,58	8,21	6,47	5,11	4,14	3,42	2,88	2,45	2,11	1,84	1,62	1,28	1,04
			2	9,58	7,26	4,91	3,48	2,56	1,93	1,49	1,17	0,94	0,76	0,63	0,44	0,32
			3	8,64	5,56	3,76	2,65	1,93	1,45	1,12	0,88	0,70	0,57	0,47	0,33	0,24
			4	5,94	3,76	2,52	1,77	1,29	0,97	0,75	0,59	0,47	0,38	0,31	0,22	0,16
0,90	0,082	36,78 39,26	1	10,01	8,58	6,77	5,35	4,33	3,58	3,01	2,56	2,21	1,92	1,69	1,34	1,08
			2	10,01	7,47	5,06	3,58	2,63	1,98	1,53	1,20	0,96	0,78	0,64	0,45	0,33
			3	8,89	5,72	3,86	2,71	1,98	1,49	1,14	0,90	0,72	0,59	0,48	0,34	0,25
			4	6,10	3,84	2,58	1,81	1,32	0,99	0,76	0,60	0,48	0,39	0,32	0,23	0,16
1,00	0,091	42,00 43,62	1	12,30	10,40	7,96	6,29	5,10	4,21	3,54	3,02	2,60	2,27	1,99	1,57	1,27
			2	12,30	8,51	5,72	4,02	2,93	2,20	1,70	1,33	1,07	0,87	0,72	0,50	0,37
			3	10,17	6,41	4,29	3,01	2,20	1,65	1,27	1,00	0,80	0,65	0,54	0,38	0,27
			4	6,78	4,27	2,86	2,01	1,47	1,10	0,85	0,67	0,53	0,43	0,36	0,25	0,18

T50

ТАБЛИЦІ ДОПУСТИМИХ НАВАНТАЖЕНЬ ПРОФІЛЬНИХ ЛИСТІВ

2-пролітна схема опирання

НЕГАТИВ

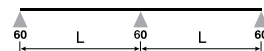

Товщина, мм	Вага, кН/м ²	Момент інерції I _x (см ⁴), min/max	Поз.:	Допустиме рівномірно розподілене навантаження кН/м ² при відстані між опорами L, м												
				1,50	1,75	2,00	2,25	2,50	2,75	3,00	3,25	3,50	3,75	4,00	4,50	5,00
0,50	0,045	17,72 19,71	1	3,17	2,52	2,06	1,72	1,46	1,25	1,09	0,96	0,85	0,75	0,68	0,55	0,46
			2	3,17	2,52	2,06	1,72	1,46	1,25	1,09	0,96	0,85	0,75	0,68	0,54	0,40
			3	3,17	2,52	2,06	1,72	1,46	1,25	1,09	0,96	0,85	0,71	0,59	0,42	0,31
			4	3,17	2,52	2,06	1,72	1,46	1,19	0,93	0,74	0,60	0,49	0,41	0,29	0,21
0,63	0,057	23,79 26,18	1	4,81	3,83	3,13	2,61	2,21	1,90	1,65	1,45	1,28	1,14	1,02	0,84	0,70
			2	4,81	3,83	3,13	2,61	2,21	1,90	1,65	1,45	1,28	1,14	1,02	0,73	0,54
			3	4,81	3,83	3,13	2,61	2,21	1,90	1,65	1,43	1,16	0,95	0,79	0,56	0,41
			4	4,81	3,83	3,13	2,61	2,11	1,61	1,25	0,99	0,80	0,65	0,54	0,38	0,28
0,70	0,064	27,23 29,75	1	5,69	4,52	3,69	3,07	2,60	2,23	1,93	1,69	1,50	1,33	1,20	0,98	0,81
			2	5,69	4,52	3,69	3,07	2,60	2,23	1,93	1,69	1,50	1,33	1,17	0,83	0,61
			3	5,69	4,52	3,69	3,07	2,60	2,23	1,93	1,63	1,32	1,08	0,90	0,63	0,46
			4	5,69	4,52	3,69	3,07	2,40	1,83	1,42	1,12	0,90	0,73	0,60	0,42	0,31
0,75	0,068	29,11 32,32	1	6,35	5,04	4,10	3,41	2,89	2,47	2,14	1,88	1,66	1,48	1,27	0,91	0,66
			2	6,35	5,04	4,10	3,41	2,89	2,47	2,14	1,88	1,66	1,48	1,27	0,91	0,66
			3	6,35	5,04	4,10	3,41	2,89	2,47	2,14	1,78	1,44	1,17	0,97	0,68	0,50
			4	6,35	5,04	4,10	3,41	2,62	1,99	1,53	1,20	0,96	0,78	0,65	0,45	0,33
0,80	0,073	31,63 34,90	1	7,05	5,59	4,55	3,78	3,19	2,73	2,37	2,07	1,83	1,63	1,46	1,19	0,99
			2	7,05	5,59	4,55	3,78	3,19	2,73	2,37	2,07	1,83	1,63	1,38	0,97	0,70
			3	7,05	5,59	4,55	3,78	3,19	2,73	2,37	1,92	1,54	1,25	1,03	0,73	0,53
			4	7,05	5,59	4,55	3,78	2,82	2,12	1,63	1,28	1,03	0,84	0,69	0,48	0,35
0,88	0,080	35,74 38,39	1	8,18	6,47	5,26	4,36	3,68	3,15	2,73	2,38	2,10	1,87	1,67	1,36	1,13
			2	8,18	6,47	5,26	4,36	3,68	3,15	2,73	2,38	2,10	1,84	1,51	1,06	0,78
			3	8,18	6,47	5,26	4,36	3,68	3,15	2,69	2,12	1,70	1,38	1,14	0,80	0,58
			4	8,18	6,47	5,26	4,25	3,10	2,33	1,79	1,41	1,13	0,92	0,76	0,53	0,39
0,90	0,082	36,78 39,26	1	8,52	6,74	5,48	4,55	3,84	3,28	2,84	2,48	2,19	1,95	1,74	1,42	1,18
			2	8,52	6,74	5,48	4,55	3,84	3,28	2,84	2,48	2,19	1,88	1,55	1,09	0,79
			3	8,52	6,74	5,48	4,55	3,84	3,28	2,75	2,17	1,73	1,41	1,16	0,82	0,59
			4	8,52	6,74	5,48	4,35	3,17	2,38	1,84	1,44	1,16	0,94	0,77	0,54	0,40
1,00	0,091	42,00 43,62	1	10,10	7,97	6,47	5,36	4,51	3,86	3,34	2,92	2,57	2,28	2,04	1,66	1,38
			2	10,10	7,97	6,47	5,36	4,51	3,86	3,34	2,92	2,57	2,09	1,72	1,21	0,88
			3	10,10	7,97	6,47	5,36	4,51	3,86	3,06	2,41	1,93	1,57	1,29	0,91	0,66
			4	10,10	7,97	6,47	4,83	3,52	2,65	2,04	1,60	1,28	1,04	0,86	0,60	0,44

3-пролітна схема опирання

НЕГАТИВ



Товщина, мм	Вага, кН/м ²	Момент інерції I _x (см ⁴), min/max	Поз.:	Допустиме рівномірно розподілене навантаження кН/м ² при відстані між опорами L, м												
				1,50	1,75	2,00	2,25	2,50	2,75	3,00	3,25	3,50	3,75	4,00	4,50	5,00
0,50	0,045	17,72 19,71	1	3,75	3,00	2,46	2,06	1,75	1,51	1,31	1,15	1,02	0,91	0,82	0,67	0,56
			2	3,75	3,00	2,46	2,06	1,75	1,51	1,31	1,06	0,86	0,70	0,58	0,41	0,30
			3	3,75	3,00	2,46	2,06	1,73	1,32	1,03	0,82	0,66	0,54	0,45	0,32	0,23
			4	3,75	3,00	2,33	1,68	1,24	0,94	0,73	0,58	0,47	0,38	0,32	0,22	0,16
0,63	0,057	23,79 26,18	1	5,70	4,55	3,73	3,12	2,65	2,28	1,99	1,75	1,55	1,38	1,24	1,02	0,85
			2	5,70	4,55	3,73	3,12	2,65	2,28	1,79	1,42	1,15	0,94	0,78	0,55	0,41
			3	5,70	4,55	3,73	3,12	2,33	1,77	1,37	1,09	0,88	0,72	0,60	0,42	0,31
			4	5,70	4,55	3,15	2,24	1,65	1,25	0,97	0,77	0,62	0,51	0,42	0,30	0,22
0,70	0,064	27,23 29,75	1	6,75	5,39	4,41	3,68	3,12	2,68	2,33	2,05	1,81	1,62	1,45	1,19	0,99
			2	6,75	5,39	4,41	3,68	3,12	2,61	2,04	1,62	1,31	1,07	0,89	0,63	0,46
			3	6,75	5,39	4,41	3,58	2,66	2,02	1,57	1,24	1,00	0,82	0,68	0,48	0,35
			4	6,75	5,25	3,59	2,56	1,88	1,43	1,11	0,88	0,71	0,57	0,47	0,33	0,24
0,75	0,068	29,11 32,32	1	7,54	6,01	4,91	4,09	3,47	2,98	2,59	2,27	2,01	1,79	1,61	1,31	1,10
			2	7,54	6,01	4,91	4,09	3,47	2,85	2,23	1,77	1,43	1,17	0,97	0,69	0,50
			3	7,54	6,01	4,91	3,90	2,89	2,20	1,71	1,35	1,09	0,89	0,74	0,52	0,38
			4	7,54	5,72	3,92	2,79	2,05	1,56	1,20	0,95	0,76	0,62	0,51	0,36	0,26
0,80	0,073	31,63 34,90	1	8,38	6,67	5,44	4,53	3,84	3,30	2,86	2,51	2,22	1,98	1,77	1,45	1,21
			2	8,38	6,67	5,44	4,53	3,84	3,09	2,41	1,91	1,54	1,26	1,05	0,74	0,55
			3	8,38	6,67	5,44	4,23	3,14	2,38	1,85	1,47	1,18	0,97	0,80	0,57	0,42
			4	8,38	6,20	4,24	3,02	2,22	1,67	1,28	1,01	0,81	0,66	0,54	0,38	0,28
0,88	0,080	35,74 38,39	1	9,74	7,73	6,30	5,24	4,44	3,80	3,30	2,89	2,55	2,27	2,04	1,66	1,38
			2	9,74	7,73	6,30	5,24	4,44	3,47	2,71	2,15	1,73	1,42	1,18	0,83	0,61
			3	9,74	7,73	6,30	4,76	3,53	2,68	2,08	1,65	1,33	1,08	0,89	0,63	0,46
			4	9,74	7,02	4,76	3,34	2,44	1,83	1,41	1,11	0,89	0,72	0,60	0,42	0,30
0,90	0,082	36,78 39,26	1	10,15	8,06	6,57	5,46	4,62	3,96	3,44	3,01	2,66	2,37	2,12	1,73	1,44
			2	10,15	8,06	6,57	5,46	4,62	3,58	2,79	2,21	1,78	1,46	1,21	0,86	0,62
			3	10,15	8,06	6,57	4,92	3,63	2,75	2,14	1,69	1,36	1,11	0,91	0,64	0,47
			4	10,15	7,22	4,87	3,42	2,49	1,87	1,44	1,14	0,91	0,74	0,61	0,43	0,31
1,00	0,091	42,00 43,62	1	12,03	9,54	7,76	6,45	5,45	4,66	4,04	3,54	3,12	2,78	2,49	2,03	1,69
			2	12,03	9,54	7,76	6,45	5,36	4,09	3,17	2,51	2,02	1,64	1,35	0,95	0,69
			3	12,03	9,54	7,76	5,60	4,13	3,12	2,41	1,89	1,51	1,23	1,01	0,71	0,52
			4	12,03	8,08	5,41	3,80	2,77	2,08	1,60	1,26	1,01	0,82	0,68	0,48	0,35

T57*

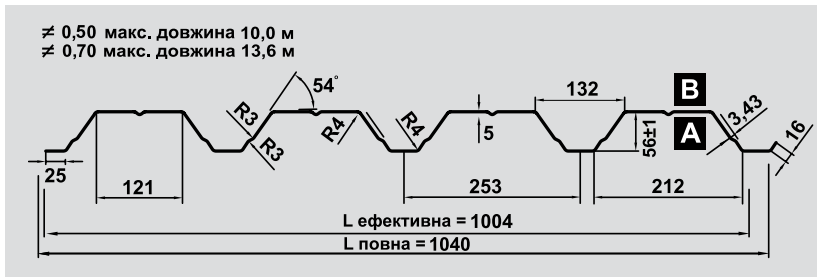

ПОКРИТТЯ:
 поліестер – 15, 25 мк
 матовий поліестер – 35 мк
 Purmax – 40 мк
 Pural/Purmat – 50 мк
 HPS200 – 200 мк
 цинк – 200 і 275 г/м²
 алюцинк – 150 і 185 г/м²

* найменування згідно
 ТУ У 24.3-32925902-001:2014
T57-1004-t

Увага!

A покриття з вузького боку полиці;

B покриття з широкого боку полиці.

гама кольорів: карта кольорів RAL, RR;
ширина бухти: 1250 мм;
ширина ефективна: 1004 мм;

довжина, max: при ≠0,50 мм до 10,0 м

при ≠0,70-1 мм до 13,6 м

додатково: перфорація, захисна плівка

антиконденсатне покриття;

матеріал: S 280 GD

Виробляються згідно: ДСТУ Б В.2.6-9:2008, пп. 4.1-4.3;

ТУ У 24.3-32925902-001:2014

ПОЗИТИВ

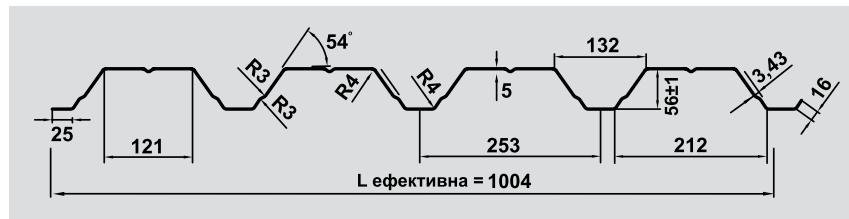

НЕГАТИВ

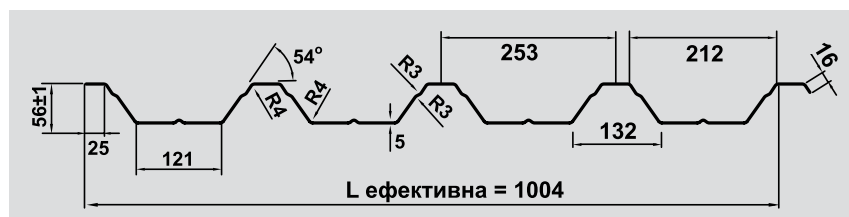

Позиція 1. Гранична несуча здатність (коефіцієнт надійності матеріалу $\gamma_m = 1,1$)

Позиція 2. Гранична несуча здатність при прогині L/150 (коефіцієнт надійності матеріалу $\gamma_m = 1,1$)

Позиція 3. Гранична несуча здатність при прогині L/200 (коефіцієнт надійності матеріалу $\gamma_m = 1,1$)

Позиція 4. Гранична несуча здатність при прогині L/300 (коефіцієнт надійності матеріалу $\gamma_m = 1,1$)

УВАГА:

У розрахунках не врахована власна вага листа!

1. Значення позиції 1 необхідно визначати по граничному розрахунковому навантаженню, визначеному із врахуванням коефіцієнтів перевантаження згідно ДБН В.12-2:2006.

2. Значення позицій 2 та 3 необхідно визначати по характеристичному навантаженню, визначеному згідно ДБН В.12-2:2006.

Табл. 1. Геометричні характеристики профільних листів T57

Позначення профільного листа	Товщина t, мм	Площа перерізу A, см ²	Маса 1-го метру довжини, кг	Довідкова величина на 1 м ширини						Маса 1 м ² ефект. площі, кг	Ширина заготовки, мм
				при стиснутих вузьких полках			при стиснутих широких полках				
				момент інерції Ix, см ⁴	момент опору, см ³		момент інерції Ix, см ⁴	момент опору, см ³			
Wx ¹	Wx ²	Wx ¹	Wx ²								
T57 - 1004 - 0,50	0,50	6,13	5,89	26,18	10,921	5,571	20,30	6,370	5,786	5,87	1250
T57 - 1004 - 0,63	0,63	7,72	6,18	34,75	14,453	7,714	30,35	9,293	8,571	6,16	
T57 - 1004 - 0,70	0,70	8,58	6,87	39,54	16,389	8,929	35,08	11,631	9,857	6,84	
T57 - 1004 - 0,75	0,75	9,20	7,36	43,01	17,969	9,929	38,63	13,300	10,857	7,33	
T57 - 1004 - 0,80	0,80	9,81	7,85	46,52	19,392	10,857	42,25	14,975	11,786	7,82	
T57 - 1004 - 0,88	0,88	10,79	8,63	50,77	21,772	12,429	48,23	17,933	13,357	8,60	
T57 - 1004 - 1,00	1,00	12,26	9,81	59,24	25,512	14,929	57,33	22,857	15,714	9,77	

ТАБЛИЦІ ДОПУСТИМИХ НАВАНТАЖЕНЬ ПРОФІЛЬНИХ ЛИСТІВ

1-пролітна схема опирання

ПОЗИТИВ

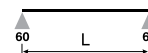

Товщина, мм	Вага, кН/м ²	Момент інерції I _x (см ⁴), min/max	Позиція	Допустиме рівномірно розподілене навантаження кН/м ² при відстані між опорами L, м																
				2,00	2,25	2,50	2,75	3,00	3,25	3,50	3,75	4,00	4,25	4,50	4,75	5,00	5,25	5,50	5,75	6,00
0,50	0,048	20,30 27,93	1	2,90	2,54	2,06	1,70	1,44	1,22	1,05	0,91	0,81	0,71	0,64	0,57	0,52	0,47	0,43	0,39	0,36
			2	2,74	2,04	1,53	1,18	0,93	0,74	0,60	0,49	0,42	0,35	0,30	0,25	0,22	0,19	0,17	0,15	0,13
			3	2,21	1,65	1,22	0,94	0,75	0,58	0,47	0,39	0,33	0,27	0,23	0,20	0,17	0,15	0,13	0,11	0,10
			4	1,64	1,18	0,88	0,67	0,53	0,41	0,33	0,27	0,23	0,19	0,16	0,13	0,12	0,10	0,09	0,08	0,07
0,63	0,061	30,35 37,27	1	4,80	3,58	2,90	2,40	2,13	1,71	1,48	1,29	1,20	1,00	0,89	0,80	0,77	0,66	0,60	0,55	0,53
			2	4,10	2,83	2,11	1,62	1,32	1,02	0,83	0,68	0,59	0,47	0,40	0,34	0,31	0,25	0,22	0,19	0,18
			3	3,27	2,26	1,68	1,29	1,04	0,79	0,64	0,52	0,46	0,36	0,31	0,26	0,24	0,19	0,17	0,15	0,14
			4	2,35	1,60	1,17	0,89	0,73	0,54	0,43	0,35	0,31	0,24	0,20	0,17	0,16	0,13	0,11	0,10	0,09
0,70	0,068	35,08 42,08	1	5,53	4,12	3,34	2,76	2,46	1,98	1,70	1,48	1,38	1,16	1,03	0,92	0,89	0,76	0,69	0,63	0,61
			2	4,74	3,28	2,45	1,88	1,53	1,17	0,95	0,78	0,68	0,54	0,45	0,39	0,35	0,29	0,25	0,22	0,20
			3	3,78	2,62	1,94	1,48	1,20	0,90	0,72	0,59	0,52	0,40	0,34	0,29	0,27	0,21	0,19	0,16	0,15
			4	2,71	1,82	1,32	1,00	0,82	0,60	0,48	0,39	0,35	0,27	0,23	0,19	0,18	0,14	0,12	0,11	0,10
0,75	0,073	38,63 45,09	1	6,06	4,51	3,66	3,02	2,69	2,16	1,87	1,63	1,52	1,27	1,13	1,01	0,97	0,83	0,76	0,69	0,67
			2	5,22	3,62	2,69	2,06	1,68	1,29	1,03	0,84	0,74	0,58	0,49	0,41	0,38	0,31	0,27	0,23	0,22
			3	4,16	2,87	2,13	1,60	1,31	0,97	0,78	0,63	0,55	0,43	0,37	0,31	0,28	0,23	0,20	0,17	0,16
			4	2,96	1,95	1,42	1,07	0,88	0,65	0,52	0,42	0,37	0,29	0,24	0,21	0,19	0,15	0,13	0,12	0,11
0,80	0,077	42,25 48,09	1	6,60	4,91	3,98	3,29	2,93	2,36	2,03	1,77	1,65	1,38	1,23	1,10	1,06	0,90	0,82	0,75	0,73
			2	5,71	3,95	2,94	2,25	1,83	1,38	1,10	0,90	0,79	0,62	0,52	0,44	0,40	0,33	0,28	0,25	0,23
			3	4,54	3,11	2,27	1,71	1,40	1,03	0,83	0,67	0,59	0,46	0,39	0,33	0,30	0,25	0,21	0,19	0,18
			4	3,15	2,08	1,51	1,14	0,93	0,69	0,55	0,45	0,39	0,31	0,26	0,22	0,20	0,16	0,14	0,12	0,12
0,88	0,085	48,23 52,90	1	7,48	5,56	4,50	3,72	3,32	2,66	2,30	2,00	1,87	1,56	1,39	1,25	1,20	1,02	0,93	0,85	0,83
			2	6,52	4,49	3,33	2,50	2,06	1,52	1,21	0,99	0,87	0,68	0,57	0,49	0,44	0,36	0,31	0,27	0,26
			3	5,17	3,43	2,50	1,88	1,54	1,14	0,91	0,74	0,65	0,51	0,43	0,36	0,33	0,27	0,23	0,21	0,19
			4	3,47	2,28	1,67	1,25	1,03	0,76	0,61	0,49	0,43	0,34	0,29	0,24	0,22	0,18	0,16	0,14	0,13

2-пролітна схема опирання

ПОЗИТИВ

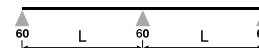

Товщина, мм	Вага, кН/м ²	Момент інерції I _x (см ⁴), min/max	Позиція	Допустиме рівномірно розподілене навантаження кН/м ² при відстані між опорами L, м																
				2,00	2,25	2,50	2,75	3,00	3,25	3,50	3,75	4,00	4,25	4,50	4,75	5,00	5,25	5,50	5,75	6,00
0,50	0,048	20,30 27,93	1	2,23	1,85	1,56	1,34	1,16	1,01	0,90	0,80	0,71	0,64	0,58	0,53	0,48	0,44	0,41	0,37	0,34
			2	2,23	1,85	1,56	1,34	1,16	1,01	0,90	0,80	0,71	0,64	0,58	0,53	0,48	0,44	0,40	0,35	0,32
			3	2,23	1,85	1,56	1,34	1,16	1,01	0,90	0,80	0,71	0,64	0,55	0,47	0,43	0,35	0,31	0,27	0,25
			4	2,23	1,85	1,56	1,34	1,16	0,97	0,79	0,65	0,56	0,45	0,38	0,33	0,29	0,24	0,21	0,19	0,17
0,63	0,061	30,35 37,27	1	3,29	2,71	2,27	1,94	1,69	1,46	1,29	1,14	1,03	0,92	0,83	0,75	0,69	0,61	0,56	0,51	0,48
			2	3,29	2,71	2,27	1,94	1,69	1,46	1,29	1,14	1,03	0,92	0,83	0,75	0,69	0,61	0,53	0,47	0,44
			3	3,29	2,71	2,27	1,94	1,69	1,46	1,29	1,14	1,03	0,87	0,74	0,63	0,57	0,46	0,40	0,35	0,33
			4	3,29	2,71	2,27	1,94	1,69	1,30	1,04	0,85	0,75	0,58	0,49	0,42	0,38	0,31	0,27	0,24	0,22
0,70	0,068	35,08 42,08	1	3,91	3,20	2,69	2,29	1,99	1,73	1,52	1,35	1,21	1,08	0,97	0,87	0,80	0,71	0,65	0,60	0,56
			2	3,91	3,20	2,69	2,29	1,99	1,73	1,52	1,35	1,21	1,08	0,97	0,87	0,80	0,69	0,60	0,52	0,49
			3	3,91	3,20	2,69	2,29	1,99	1,73	1,52	1,35	1,21	0,97	0,82	0,70	0,64	0,52	0,45	0,39	0,37
			4	3,91	3,20	2,69	2,29	1,97	1,45	1,16	0,94	0,83	0,65	0,55	0,46	0,42	0,34	0,30	0,26	0,25
0,75	0,073	38,63 45,09	1	4,37	3,57	3,00	2,55	2,22	1,92	1,69	1,50	1,35	1,19	1,07	0,96	0,88	0,79	0,72	0,66	0,62
			2	4,37	3,57	3,00	2,55	2,22	1,92	1,69	1,50	1,35	1,19	1,07	0,96	0,88	0,74	0,64	0,56	0,53
			3	4,37	3,57	3,00	2,55	2,22	1,92	1,69	1,50	1,33	1,04	0,88	0,75	0,68	0,55	0,48	0,42	0,40
			4	4,37	3,57	3,00	2,55	2,11	1,55	1,24	1,01	0,89	0,69	0,59	0,50	0,46	0,37	0,32	0,28	0,26
0,80	0,077	42,25 48,09	1	4,85	3,96	3,31	2,82	2,46	2,12	1,86	1,65	1,49	1,30	1,17	1,05	0,97	0,86	0,78	0,72	0,67
			2	4,85	3,96	3,31	2,82	2,46	2,12	1,86	1,65	1,49	1,30	1,17	1,05	0,97	0,79	0,68	0,60	0,56
			3	4,85	3,96	3,31	2,82	2,46	2,12	1,86	1,62	1,42	1,11	0,94	0,80	0,73	0,59	0,51	0,45	0,42
			4	4,85	3,96	3,31	2,74	2,25	1,66	1,33	1,08	0,95	0,74	0,62	0,53	0,49	0,39	0,34	0,30	0,28
0,88	0,085	48,23 52,90	1	5,65	4,59	3,84	3,27	2,86	2,45	2,15	1,90	1,72	1,49	1,33	1,20	1,11	0,98	0,90	0,82	0,77
			2	5,65	4,59	3,84	3,27	2,86	2,45	2,15	1,90	1,72	1,49	1,33	1,17	1,07	0,86	0,75	0,66	0,62
			3	5,65	4,59	3,84	3,27	2,86	2,45	2,15	1,78	1,56	1,22	1,03	0,88	0,80	0,65	0,56	0,49	0,46
			4	5,65	4,59	3,84	3,01	2,47	1,82	1,46	1,19	1,04	0,82	0,69	0,58	0,53	0,43	0,38	0,33	0,31

ТАБЛИЦІ ДОПУСТИМИХ НАВАНТАЖЕНЬ ПРОФІЛЬНИХ ЛИСТІВ

3-пролітна схема опирання

ПОЗИТИВ

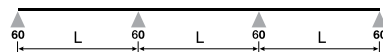

Товщина, мм	Вага, кН/м ²	Момент інерції Ix(см ⁴), min/max	Позиція	Допустиме рівномірне розподілене навантаження кН/м ² при відстані між опорами L, м																
				2,00	2,25	2,50	2,75	3,00	3,25	3,50	3,75	4,00	4,25	4,50	4,75	5,00	5,25	5,50	5,75	6,00
0,50	0,048	20,30 27,93	1	2,68	2,23	1,88	1,62	1,40	1,23	1,09	0,97	0,87	0,78	0,71	0,65	0,59	0,54	0,50	0,46	0,43
			2	2,68	2,23	1,88	1,62	1,40	1,23	1,02	0,86	0,73	0,61	0,52	0,45	0,40	0,34	0,30	0,27	0,24
			3	2,68	2,23	1,88	1,55	1,26	1,01	0,83	0,68	0,59	0,49	0,42	0,36	0,32	0,27	0,23	0,20	0,19
			4	2,68	2,05	1,55	1,20	0,96	0,76	0,61	0,50	0,43	0,35	0,30	0,25	0,23	0,19	0,16	0,14	0,13
0,63	0,061	30,35 37,27	1	3,96	3,27	2,75	2,35	2,05	1,78	1,57	1,40	1,26	1,12	1,02	0,92	0,85	0,77	0,70	0,64	0,60
			2	3,96	3,27	2,75	2,35	2,05	1,74	1,43	1,19	1,03	0,84	0,72	0,62	0,56	0,46	0,40	0,36	0,33
			3	3,96	3,27	2,75	2,18	1,79	1,40	1,14	0,94	0,82	0,66	0,56	0,48	0,43	0,35	0,31	0,27	0,25
			4	3,96	2,86	2,15	1,65	1,34	1,02	0,82	0,67	0,58	0,46	0,39	0,33	0,30	0,24	0,21	0,19	0,17
0,70	0,068	35,08 42,08	1	4,71	3,88	3,26	2,78	2,42	2,10	1,85	1,65	1,48	1,32	1,20	1,08	1,00	0,89	0,81	0,74	0,70
			2	4,71	3,88	3,26	2,78	2,42	2,02	1,67	1,38	1,19	0,98	0,83	0,71	0,64	0,53	0,46	0,40	0,38
			3	4,71	3,88	3,26	2,55	2,08	1,63	1,32	1,08	0,94	0,75	0,63	0,54	0,49	0,40	0,35	0,31	0,29
			4	4,69	3,33	2,48	1,88	1,54	1,14	0,91	0,74	0,65	0,51	0,43	0,37	0,33	0,27	0,24	0,21	0,19
0,75	0,073	38,63 45,09	1	5,28	4,33	3,64	3,10	2,70	2,34	2,06	1,83	1,65	1,47	1,33	1,20	1,10	0,98	0,90	0,82	0,77
			2	5,28	4,33	3,64	3,10	2,70	2,23	1,84	1,52	1,31	1,07	0,90	0,77	0,70	0,57	0,50	0,44	0,41
			3	5,28	4,33	3,63	2,83	2,30	1,78	1,43	1,17	1,03	0,81	0,69	0,59	0,53	0,43	0,38	0,33	0,31
			4	5,20	3,67	2,68	2,02	1,66	1,22	0,98	0,80	0,70	0,55	0,46	0,39	0,36	0,29	0,25	0,22	0,21
0,80	0,077	42,25 48,09	1	5,86	4,80	4,02	3,43	2,99	2,59	2,28	2,02	1,83	1,62	1,45	1,31	1,21	1,07	0,98	0,90	0,84
			2	5,86	4,80	4,02	3,43	2,99	2,45	2,01	1,66	1,44	1,15	0,97	0,83	0,76	0,62	0,54	0,47	0,44
			3	5,86	4,80	3,98	3,10	2,52	1,93	1,55	1,27	1,11	0,87	0,74	0,63	0,57	0,46	0,40	0,35	0,33
			4	5,70	3,93	2,86	2,15	1,77	1,30	1,04	0,85	0,75	0,58	0,49	0,42	0,38	0,31	0,27	0,24	0,22
0,88	0,085	48,23 52,90	1	6,83	5,57	4,67	3,98	3,48	2,99	2,63	2,33	2,12	1,86	1,66	1,49	1,38	1,23	1,12	1,02	0,97
			2	6,83	5,57	4,67	3,98	3,48	2,80	2,28	1,86	1,63	1,28	1,08	0,92	0,84	0,68	0,59	0,52	0,49
			3	6,83	5,57	4,56	3,51	2,88	2,15	1,72	1,40	1,23	0,96	0,81	0,69	0,63	0,51	0,44	0,39	0,36
			4	6,53	4,32	3,15	2,37	1,94	1,43	1,15	0,93	0,82	0,64	0,54	0,46	0,42	0,34	0,30	0,26	0,24

1-пролітна схема опирання

НЕГАТИВ

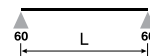

Товщина, мм	Вага, кН/м ²	Момент інерції Ix(см ⁴), min/max	Позиція	Допустиме рівномірне розподілене навантаження кН/м ² при відстані між опорами L, м																
				2,00	2,25	2,50	2,75	3,00	3,25	3,50	3,75	4,00	4,25	4,50	4,75	5,00	5,25	5,50	5,75	6,00
0,50	0,048	26,18 28,23	1	2,59	2,35	1,97	1,63	1,38	1,16	1,00	0,87	0,78	0,68	0,61	0,54	0,50	0,45	0,41	0,37	0,35
			2	2,59	2,35	1,75	1,32	1,05	0,81	0,65	0,53	0,45	0,37	0,31	0,27	0,23	0,20	0,17	0,15	0,14
			3	2,59	1,82	1,34	1,01	0,80	0,62	0,50	0,41	0,34	0,28	0,24	0,20	0,18	0,15	0,13	0,12	0,10
			4	1,78	1,25	0,92	0,69	0,55	0,42	0,34	0,28	0,23	0,19	0,16	0,14	0,12	0,10	0,09	0,08	0,07
0,63	0,061	34,75 37,29	1	4,14	3,36	2,72	2,25	1,92	1,61	1,39	1,21	1,08	0,94	0,84	0,75	0,69	0,62	0,56	0,51	0,48
			2	4,14	3,14	2,31	1,75	1,39	1,07	0,86	0,70	0,60	0,49	0,41	0,35	0,31	0,26	0,22	0,20	0,18
			3	3,48	2,41	1,77	1,34	1,06	0,81	0,65	0,53	0,46	0,36	0,31	0,26	0,24	0,19	0,17	0,15	0,14
			4	2,39	1,64	1,19	0,90	0,73	0,54	0,43	0,35	0,31	0,24	0,20	0,17	0,16	0,13	0,11	0,10	0,09
0,70	0,068	39,54 42,08	1	5,02	3,90	3,16	2,61	2,23	1,87	1,61	1,40	1,25	1,09	0,97	0,87	0,80	0,72	0,65	0,60	0,56
			2	5,02	3,57	2,63	1,99	1,58	1,21	0,97	0,78	0,68	0,54	0,45	0,39	0,35	0,29	0,25	0,22	0,20
			3	3,97	2,73	1,99	1,49	1,21	0,90	0,72	0,59	0,52	0,40	0,34	0,29	0,27	0,21	0,19	0,16	0,15
			4	2,72	1,82	1,32	1,00	0,82	0,60	0,48	0,39	0,35	0,27	0,23	0,19	0,18	0,14	0,12	0,11	0,10
0,75	0,073	43,01 45,09	1	5,54	4,30	3,48	2,88	2,46	2,06	1,78	1,55	1,39	1,20	1,07	0,96	0,89	0,79	0,72	0,66	0,62
			2	5,54	3,89	2,84	2,13	1,72	1,29	1,03	0,84	0,74	0,58	0,49	0,41	0,38	0,31	0,27	0,23	0,22
			3	4,32	2,92	2,13	1,60	1,31	0,97	0,78	0,63	0,55	0,43	0,37	0,31	0,28	0,23	0,20	0,17	0,16
			4	2,96	1,95	1,42	1,07	0,88	0,65	0,52	0,42	0,37	0,29	0,24	0,21	0,19	0,15	0,13	0,12	0,11
0,80	0,077	46,52 48,09	1	6,08	4,70	3,81	3,15	2,70	2,25	1,94	1,69	1,52	1,32	1,18	1,05	0,97	0,86	0,79	0,72	0,68
			2	6,08	4,15	3,03	2,27	1,86	1,38	1,10	0,90	0,79	0,62	0,52	0,44	0,40	0,33	0,28	0,25	0,23
			3	4,68	3,11	2,27	1,71	1,40	1,03	0,83	0,67	0,59	0,46	0,39	0,33	0,30	0,25	0,21	0,19	0,18
			4	3,15	2,08	1,51	1,14	0,93	0,69	0,55	0,45	0,39	0,31	0,26	0,22	0,20	0,16	0,14	0,12	0,12
0,88	0,085	50,77 52,90	1	6,96	5,37	4,35	3,59	3,09	2,57	2,22	1,93	1,74	1,50	1,34	1,20	1,11	0,99	0,90	0,82	0,77
			2	6,86	4,57	3,33	2,50	2,06	1,52	1,21	0,99	0,87	0,68	0,57	0,49	0,44	0,36	0,31	0,27	0,26
			3	5,21	3,43	2,50	1,88	1,54	1,14	0,91	0,74	0,65	0,51	0,43	0,36	0,33	0,27	0,23	0,21	0,19
			4	3,47	2,28	1,67	1,25	1,03	0,76	0,61	0,49	0,43	0,34	0,29	0,24	0,22	0,18	0,16	0,14	0,13

ТАБЛИЦІ ДОПУСТИМИХ НАВАНТАЖЕНЬ ПРОФІЛЬНИХ ЛИСТІВ

T57

2-протітна схема опирання

НЕГАТИВ

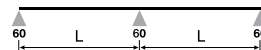

Товщина, мм	Вага, кН/м ²	Момент інерції I _x (см ⁴), min/max	Позиція	Допустиме рівномірно розподілене навантаження кН/м ² при відстані між опорами L, м																
				2,00	2,25	2,50	2,75	3,00	3,25	3,50	3,75	4,00	4,25	4,50	4,75	5,00	5,25	5,50	5,75	6,00
0,50	0,048	26,18 28,23	1	2,24	1,87	1,58	1,35	1,17	1,03	0,91	0,81	0,72	0,65	0,59	0,54	0,49	0,45	0,41	0,38	0,35
			2	2,24	1,87	1,58	1,35	1,17	1,03	0,91	0,81	0,72	0,65	0,59	0,54	0,49	0,45	0,41	0,36	0,33
			3	2,24	1,87	1,58	1,35	1,17	1,03	0,91	0,81	0,72	0,65	0,57	0,49	0,43	0,37	0,32	0,28	0,25
			4	2,24	1,87	1,58	1,35	1,17	1,01	0,82	0,67	0,57	0,46	0,39	0,33	0,30	0,25	0,21	0,19	0,17
0,63	0,061	34,75 37,29	1	3,40	2,74	2,31	1,98	1,77	1,49	1,32	1,17	1,08	0,94	0,85	0,77	0,74	0,65	0,60	0,55	0,53
			2	3,40	2,74	2,31	1,98	1,77	1,49	1,32	1,17	1,08	0,94	0,85	0,77	0,74	0,62	0,54	0,47	0,44
			3	3,40	2,74	2,31	1,98	1,77	1,49	1,32	1,17	1,08	0,88	0,74	0,63	0,57	0,46	0,40	0,35	0,33
			4	3,40	2,74	2,31	1,98	1,74	1,30	1,04	0,85	0,75	0,58	0,49	0,42	0,38	0,31	0,27	0,24	0,22
0,70	0,068	39,54 42,08	1	4,02	3,24	2,72	2,33	2,08	1,75	1,54	1,37	1,27	1,10	0,99	0,90	0,86	0,76	0,69	0,63	0,61
			2	4,02	3,24	2,72	2,33	2,08	1,75	1,54	1,37	1,27	1,10	0,99	0,90	0,85	0,69	0,60	0,52	0,49
			3	4,02	3,24	2,72	2,33	2,08	1,75	1,54	1,37	1,24	0,97	0,82	0,70	0,64	0,52	0,45	0,39	0,37
			4	4,02	3,24	2,72	2,33	1,97	1,45	1,16	0,94	0,83	0,65	0,55	0,46	0,42	0,34	0,30	0,26	0,25
0,75	0,073	43,01 45,09	1	4,49	3,61	3,03	2,58	2,31	1,94	1,71	1,52	1,41	1,22	1,10	1,00	0,95	0,83	0,76	0,69	0,67
			2	4,49	3,61	3,03	2,58	2,31	1,94	1,71	1,52	1,41	1,22	1,10	1,00	0,91	0,74	0,64	0,56	0,53
			3	4,49	3,61	3,03	2,58	2,31	1,94	1,71	1,52	1,33	1,04	0,88	0,75	0,68	0,55	0,48	0,42	0,40
			4	4,49	3,61	3,03	2,56	2,11	1,55	1,24	1,01	0,89	0,69	0,59	0,50	0,46	0,37	0,32	0,28	0,26
0,80	0,077	46,52 48,09	1	4,97	3,99	3,35	2,85	2,55	2,14	1,88	1,67	1,55	1,34	1,21	1,10	1,04	0,90	0,82	0,75	0,73
			2	4,97	3,99	3,35	2,85	2,55	2,14	1,88	1,67	1,55	1,34	1,21	1,06	0,97	0,79	0,68	0,60	0,56
			3	4,97	3,99	3,35	2,85	2,55	2,14	1,88	1,62	1,42	1,11	0,94	0,80	0,73	0,59	0,51	0,45	0,42
			4	4,97	3,99	3,35	2,74	2,25	1,66	1,33	1,08	0,95	0,74	0,62	0,53	0,49	0,39	0,34	0,30	0,28
0,88	0,085	50,77 52,90	1	5,78	4,62	3,87	3,29	2,94	2,47	2,17	1,92	1,79	1,54	1,39	1,25	1,20	1,02	0,93	0,85	0,83
			2	5,78	4,62	3,87	3,29	2,94	2,47	2,17	1,92	1,79	1,54	1,37	1,17	1,07	0,86	0,75	0,66	0,62
			3	5,78	4,62	3,87	3,29	2,94	2,47	2,17	1,78	1,56	1,22	1,03	0,88	0,80	0,65	0,56	0,49	0,46
			4	5,78	4,62	3,87	3,01	2,47	1,82	1,46	1,19	1,04	0,82	0,69	0,58	0,53	0,43	0,38	0,33	0,31

3-протітна схема опирання

НЕГАТИВ

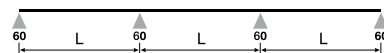

Товщина, мм	Вага, кН/м ²	Момент інерції I _x (см ⁴), min/max	Позиція	Допустиме рівномірно розподілене навантаження кН/м ² при відстані між опорами L, м																
				2,00	2,25	2,50	2,75	3,00	3,25	3,50	3,75	4,00	4,25	4,50	4,75	5,00	5,25	5,50	5,75	6,00
0,50	0,048	26,18 28,23	1	2,68	2,25	1,90	1,63	1,41	1,24	1,10	0,98	0,88	0,79	0,72	0,65	0,60	0,55	0,51	0,47	0,43
			2	2,68	2,25	1,90	1,63	1,41	1,24	1,10	0,96	0,82	0,67	0,57	0,49	0,43	0,36	0,32	0,28	0,25
			3	2,68	2,25	1,90	1,63	1,41	1,12	0,90	0,74	0,62	0,51	0,43	0,37	0,33	0,28	0,24	0,21	0,19
			4	2,68	2,25	1,70	1,29	1,02	0,79	0,64	0,52	0,44	0,36	0,31	0,26	0,23	0,19	0,17	0,15	0,13
0,63	0,061	34,75 37,29	1	4,07	3,30	2,79	2,39	2,13	1,81	1,60	1,42	1,32	1,15	1,04	0,94	0,90	0,79	0,73	0,67	0,65
			2	4,07	3,30	2,79	2,39	2,13	1,81	1,56	1,28	1,09	0,89	0,75	0,64	0,57	0,48	0,42	0,37	0,33
			3	4,07	3,30	2,79	2,39	1,92	1,48	1,20	0,98	0,83	0,68	0,57	0,49	0,43	0,36	0,32	0,28	0,25
			4	4,07	3,05	2,25	1,69	1,36	1,03	0,82	0,67	0,59	0,46	0,39	0,33	0,30	0,24	0,21	0,19	0,17
0,70	0,068	39,54 42,08	1	4,83	3,90	3,29	2,81	2,52	2,13	1,88	1,67	1,55	1,34	1,22	1,10	1,05	0,93	0,85	0,79	0,76
			2	4,83	3,90	3,29	2,81	2,52	2,13	1,77	1,45	1,24	1,01	0,85	0,73	0,65	0,54	0,47	0,41	0,38
			3	4,83	3,90	3,29	2,73	2,19	1,68	1,36	1,11	0,95	0,76	0,64	0,55	0,49	0,41	0,35	0,31	0,29
			4	4,83	3,44	2,50	1,88	1,55	1,14	0,91	0,74	0,65	0,51	0,43	0,37	0,33	0,27	0,24	0,21	0,19
0,75	0,073	43,01 45,09	1	5,39	4,35	3,67	3,13	2,80	2,36	2,08	1,85	1,72	1,49	1,35	1,22	1,16	1,02	0,94	0,86	0,84
			2	5,39	4,35	3,67	3,13	2,80	2,36	1,92	1,58	1,35	1,09	0,92	0,78	0,70	0,58	0,50	0,44	0,41
			3	5,39	4,35	3,67	2,96	2,38	1,83	1,47	1,19	1,03	0,82	0,69	0,59	0,54	0,43	0,38	0,33	0,31
			4	5,39	3,68	2,68	2,02	1,66	1,22	0,98	0,80	0,70	0,55	0,46	0,39	0,36	0,29	0,25	0,22	0,21
0,80	0,077	46,52 48,09	1	5,98	4,82	4,05	3,46	3,09	2,61	2,30	2,04	1,89	1,64	1,48	1,34	1,28	1,12	1,03	0,94	0,92
			2	5,98	4,82	4,05	3,46	3,09	2,58	2,10	1,70	1,46	1,17	0,98	0,83	0,76	0,62	0,54	0,47	0,44
			3	5,98	4,82	4,05	3,20	2,58	1,95	1,56	1,27	1,11	0,87	0,74	0,63	0,57	0,46	0,40	0,35	0,33
			4	5,92	3,93	2,86	2,15	1,77	1,30	1,04	0,85	0,75	0,58	0,49	0,42	0,38	0,31	0,27	0,24	0,22
0,88	0,085	50,77 52,90	1	6,96	5,58	4,69	4,00	3,58	3,01	2,65	2,35	2,18	1,88	1,70	1,54	1,47	1,28	1,16	1,06	1,04
			2	6,96	5,58	4,69	4,00	3,58	2,87	2,29	1,87	1,64	1,28	1,08	0,92	0,84	0,68	0,59	0,52	0,49
			3	6,96	5,58	4,69	3,55	2,89	2,15	1,72	1,40	1,23	0,96	0,81	0,69	0,63	0,51	0,44	0,39	0,36
			4	6,56	4,32	3,15	2,37	1,94	1,43	1,15	0,93	0,82	0,64	0,54	0,46	0,42	0,34	0,30	0,26	0,24

T60P

≠ 0,50 — довжина max 10 м
 ≠ 0,70 — довжина max 13,6 м

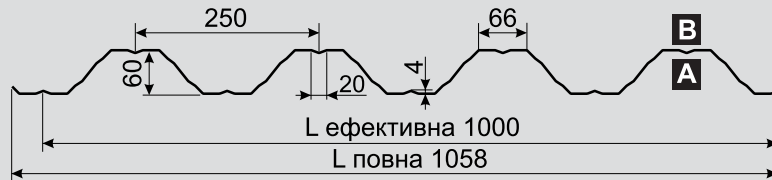

ПОКРИТТЯ:

поліестер – 15, 25 мк
 матовий поліестер – 35 мк
 Purmax – 40 мк
 Pural/Purmat – 50 мк
 HPS200 – 200 мк
 цинк – 200 і 275 г/м²
 алюцинк – 150 і 185 г/м²

Увага!

A покриття з вузького боку полиці;
B покриття з широкого боку полиці.

гама кольорів: карта кольорів RAL, RR;
ширина бухти: 1250 мм;
ширина ефективна: 1000 мм;
довжина, max: при ≠0,70-1,5 мм до 13,6 м
додатково: перфорація, захисна плівка
 антиконденсатне покриття;
матеріал: S 320 GD
Виробляються згідно: ДСТУ Б В.2.6-9:2008, пп. 4.1-4.3

ПОЗИТИВ

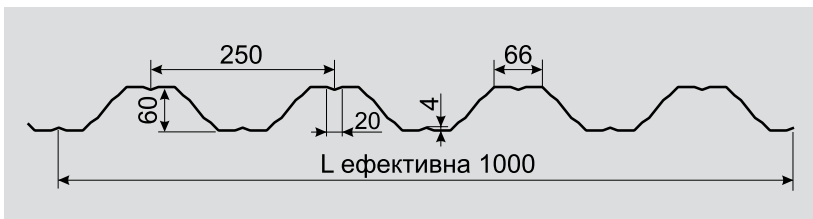

НЕГАТИВ

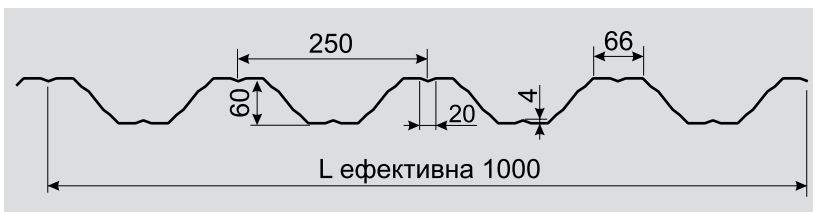

Позиція 1. Гранична несуча здатність (коефіцієнт надійності матеріалу $\gamma_m = 1,1$)

Позиція 2. Гранична несуча здатність при прогині $L/150$ (коефіцієнт надійності матеріалу $\gamma_m = 1,1$)

Позиція 3. Гранична несуча здатність при прогині $L/200$ (коефіцієнт надійності матеріалу $\gamma_m = 1,1$)

Позиція 4. Гранична несуча здатність при прогині $L/300$ (коефіцієнт надійності матеріалу $\gamma_m = 1,1$)

УВАГА:

У розрахунках не врахована власна вага листа!

- Значення позиції 1 необхідно визначати по граничному розрахунковому навантаженню, визначеному із врахуванням коефіцієнтів перевантаження згідно ДБН В.12-2:2006.
- Значення позицій 2 та 3 необхідно визначати по характеристичному навантаженню, визначеному згідно ДБН В.12-2:2006.

T60P

ТАБЛИЦІ ДОПУСТИМИХ НАВАНТАЖЕНЬ ПРОФІЛЬНИХ ЛИСТІВ

1-пролітна схема опирання

ПОЗИТИВ

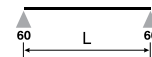

Товщина, мм	Вага, кН/м ²	Момент інерції I _x (см ⁴)	Поз.	Допустиме рівномірно розподілене навантаження кН/м ² при відстані між опорами L, м														
				1,50	1,75	2,00	2,25	2,50	2,75	3,00	3,25	3,50	3,75	4,00	4,25	4,50	4,75	5,00
0,50	0,045	33,13	1	4,11	3,52	3,08	2,74	2,47	2,24	2,05	1,80	1,55	1,35	1,19	1,05	0,94	0,84	0,76
			2	4,11	3,52	3,08	2,74	2,28	1,71	1,32	1,04	0,83	0,68	0,56	0,46	0,39	0,33	0,28
			3	4,11	3,52	3,08	2,35	1,71	1,28	0,99	0,78	0,62	0,51	0,42	0,35	0,29	0,25	0,21
			4	4,11	3,32	2,23	1,56	1,14	0,86	0,66	0,52	0,42	0,34	0,28	0,23	0,20	0,17	0,14
0,63	0,057	41,74	1	7,04	6,04	5,28	4,70	4,23	3,58	3,01	2,56	2,21	1,93	1,69	1,50	1,34	1,20	1,08
			2	7,04	6,04	5,28	3,94	2,87	2,16	1,66	1,31	1,05	0,85	0,70	0,58	0,49	0,42	0,36
			3	7,04	6,04	4,21	2,95	2,15	1,62	1,25	0,98	0,79	0,64	0,53	0,44	0,37	0,31	0,27
			4	6,65	4,19	2,80	1,97	1,44	1,08	0,83	0,65	0,52	0,43	0,35	0,29	0,25	0,21	0,18
0,70	0,064	46,38	1	9,11	7,81	6,83	6,07	5,05	4,18	3,51	2,99	2,58	2,25	1,97	1,75	1,56	1,40	1,26
			2	9,11	7,81	6,23	4,38	3,19	2,40	1,85	1,45	1,16	0,95	0,78	0,65	0,55	0,47	0,40
			3	9,11	6,98	4,67	3,28	2,39	1,80	1,39	1,09	0,87	0,71	0,58	0,49	0,41	0,35	0,30
			4	7,39	4,65	3,12	2,19	1,60	1,20	0,92	0,73	0,58	0,47	0,39	0,32	0,27	0,23	0,20
0,75	0,068	49,69	1	10,47	8,98	7,86	6,81	5,52	4,56	3,83	3,26	2,81	2,45	2,15	1,91	1,70	1,53	1,38
			2	10,47	8,98	6,68	4,69	3,42	2,57	1,98	1,56	1,25	1,01	0,83	0,70	0,59	0,50	0,43
			3	10,47	7,48	5,01	3,52	2,56	1,93	1,48	1,17	0,93	0,76	0,63	0,52	0,44	0,37	0,32
			4	7,91	4,98	3,34	2,35	1,71	1,28	0,99	0,78	0,62	0,51	0,42	0,35	0,29	0,25	0,21
0,88	0,080	58,30	1	14,35	12,30	10,57	8,35	6,76	5,59	4,70	4,00	3,45	3,01	2,64	2,34	2,09	1,87	1,69
			2	14,35	11,70	7,84	5,50	4,01	3,01	2,32	1,83	1,46	1,19	0,98	0,82	0,69	0,58	0,50
			3	13,93	8,77	5,88	4,13	3,01	2,26	1,74	1,37	1,10	0,89	0,73	0,61	0,52	0,44	0,38
			4	9,29	5,85	3,92	2,75	2,01	1,51	1,16	0,91	0,73	0,59	0,49	0,41	0,34	0,29	0,25
1,00	0,091	66,25	1	18,43	15,80	12,41	9,81	7,94	6,57	5,52	4,70	4,05	3,53	3,10	2,75	2,45	2,20	1,99
			2	18,43	13,29	8,90	6,25	4,56	3,43	2,64	2,08	1,66	1,35	1,11	0,93	0,78	0,66	0,57
			3	15,83	9,97	6,68	4,69	3,42	2,57	1,98	1,56	1,25	1,01	0,83	0,70	0,59	0,50	0,43
			4	10,55	6,65	4,45	3,13	2,28	1,71	1,32	1,04	0,83	0,68	0,56	0,46	0,39	0,33	0,28
1,25	0,114	82,82	1	28,44	21,54	16,49	13,03	10,56	8,72	7,33	6,25	5,39	4,69	4,12	3,65	3,26	2,92	2,64
			2	26,38	16,61	11,13	7,82	5,70	4,28	3,30	2,59	2,08	1,69	1,39	1,16	0,98	0,83	0,71
			3	19,79	12,46	8,35	5,86	4,27	3,21	2,47	1,95	1,56	1,27	1,04	0,87	0,73	0,62	0,53
			4	13,19	8,31	5,57	3,91	2,85	2,14	1,65	1,30	1,04	0,84	0,70	0,58	0,49	0,42	0,36

2-пролітна схема опирання

ПОЗИТИВ

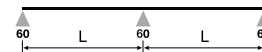

Товщина, мм	Вага, кН/м ²	Момент інерції I _x (см ⁴)	Поз.	Допустиме рівномірно розподілене навантаження кН/м ² при відстані між опорами L, м														
				1,50	1,75	2,00	2,25	2,50	2,75	3,00	3,25	3,50	3,75	4,00	4,25	4,50	4,75	5,00
0,50	0,045	33,13	1	4,32	3,47	2,85	2,40	2,04	1,76	1,54	1,36	1,21	1,08	0,97	0,88	0,80	0,73	0,67
			2	4,32	3,47	2,85	2,40	2,04	1,76	1,54	1,36	1,21	1,08	0,97	0,88	0,80	0,73	0,67
			3	4,32	3,47	2,85	2,40	2,04	1,76	1,54	1,36	1,21	1,08	0,97	0,84	0,71	0,60	0,51
			4	4,32	3,47	2,85	2,40	2,04	1,76	1,54	1,25	1,00	0,81	0,67	0,56	0,47	0,40	0,34
0,63	0,057	41,74	1	6,73	5,37	4,40	3,68	3,12	2,69	2,34	2,06	1,82	1,62	1,46	1,31	1,19	1,09	0,99
			2	6,73	5,37	4,40	3,68	3,12	2,69	2,34	2,06	1,82	1,62	1,46	1,31	1,18	1,01	0,86
			3	6,73	5,37	4,40	3,68	3,12	2,69	2,34	2,06	1,82	1,54	1,26	1,05	0,89	0,76	0,65
			4	6,73	5,37	4,40	3,68	3,12	2,59	2,00	1,57	1,26	1,02	0,84	0,70	0,59	0,50	0,43
0,70	0,064	46,38	1	8,24	6,56	5,35	4,46	3,78	3,24	2,82	2,48	2,19	1,95	1,75	1,57	1,43	1,30	1,19
			2	8,24	6,56	5,35	4,46	3,78	3,24	2,82	2,48	2,19	1,95	1,75	1,56	1,32	1,12	0,96
			3	8,24	6,56	5,35	4,46	3,78	3,24	2,82	2,48	2,10	1,71	1,41	1,17	0,99	0,84	0,72
			4	8,24	6,56	5,35	4,46	3,78	2,88	2,22	1,75	1,40	1,14	0,94	0,78	0,66	0,56	0,48
0,75	0,068	49,69	1	9,21	7,31	5,96	4,96	4,20	3,60	3,13	2,74	2,42	2,16	1,93	1,74	1,58	1,43	1,31
			2	9,21	7,31	5,96	4,96	4,20	3,60	3,13	2,74	2,42	2,16	1,93	1,67	1,41	1,20	1,03
			3	9,21	7,31	5,96	4,96	4,20	3,60	3,13	2,74	2,25	1,83	1,51	1,26	1,06	0,90	0,77
			4	9,21	7,31	5,96	4,96	4,11	3,09	2,38	1,87	1,50	1,22	1,00	0,84	0,71	0,60	0,51
0,88	0,080	58,30	1	11,80	9,36	7,61	6,31	5,33	4,56	3,95	3,46	3,05	2,71	2,43	2,18	1,97	1,79	1,64
			2	11,80	9,36	7,61	6,31	5,33	4,56	3,95	3,46	3,05	2,71	2,36	1,96	1,65	1,41	1,21
			3	11,80	9,36	7,61	6,31	5,33	4,56	3,95	3,29	2,64	2,14	1,77	1,47	1,24	1,06	0,90
			4	11,80	9,36	7,61	6,31	4,82	3,62	2,79	2,20	1,76	1,43	1,18	0,98	0,83	0,70	0,60
1,00	0,091	66,25	1	14,33	11,36	9,23	7,64	6,44	5,51	4,76	4,16	3,67	3,26	2,91	2,62	2,36	2,15	1,96
			2	14,33	11,36	9,23	7,64	6,44	5,51	4,76	4,16	3,67	3,25	2,68	2,23	1,88	1,60	1,37
			3	14,33	11,36	9,23	7,64	6,44	5,51	4,76	3,74	3,00	2,44	2,01	1,67	1,41	1,20	1,03
			4	14,33	11,36	9,23	7,52	5,48	4,12	3,17	2,50	2,00	1,62	1,34	1,12	0,94	0,80	0,69
1,25	0,114	82,82	1	20,01	15,78	12,80	10,61	8,92	7,61	6,57	5,73	5,04	4,47	3,98	3,58	3,23	2,92	2,64
			2	20,01	15,78	12,80	10,61	8,92	7,61	6,57	5,73	4,99	4,06	3,35	2,79	2,35	2,00	1,71
			3	20,01	15,78	12,80	10,61	8,92	7,61	5,95	4,68	3,75	3,05	2,51	2,09	1,76	1,50	1,28
			4	20,01	15,78	12,80	9,40	6,85	5,15	3,97	3,12	2,50	2,03	1,67	1,39	1,18	1,00	0,86

ТАБЛИЦІ ДОПУСТИМИХ НАВАНТАЖЕНЬ ПРОФІЛЬНИХ ЛИСТІВ

3-пролітна схема опирання

ПОЗИТИВ

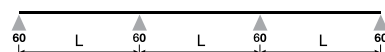

Товщина, мм	Вага, кН/м ²	Момент інерції I _x (см ⁴)	Поз.:	Допустиме рівномірно розподілене навантаження кН/м ² при відстані між опорами L, м														
				1,50	1,75	2,00	2,25	2,50	2,75	3,00	3,25	3,50	3,75	4,00	4,25	4,50	4,75	5,00
0,50	0,045	33,13	1	5,10	4,11	3,39	2,85	2,44	2,11	1,85	1,63	1,45	1,30	1,17	1,06	0,97	0,88	0,81
			2	5,10	4,11	3,39	2,85	2,44	2,11	1,85	1,63	1,45	1,28	1,05	0,88	0,74	0,63	0,54
			3	5,10	4,11	3,39	2,85	2,44	2,11	1,85	1,47	1,18	0,96	0,79	0,66	0,55	0,47	0,40
			4	5,10	4,11	3,39	2,85	2,16	1,62	1,25	0,98	0,79	0,64	0,53	0,44	0,37	0,31	0,27
0,63	0,057	41,74	1	7,97	6,39	5,24	4,40	3,74	3,23	2,82	2,48	2,20	1,97	1,77	1,60	1,45	1,32	1,21
			2	7,97	6,39	5,24	4,40	3,74	3,23	2,82	2,47	1,98	1,61	1,33	1,11	0,93	0,79	0,68
			3	7,97	6,39	5,24	4,40	3,74	3,06	2,36	1,85	1,48	1,21	0,99	0,83	0,70	0,59	0,51
			4	7,97	6,39	5,24	3,73	2,72	2,04	1,57	1,24	0,99	0,80	0,66	0,55	0,47	0,40	0,34
0,70	0,064	46,38	1	9,79	7,81	6,40	5,34	4,54	3,90	3,40	2,99	2,65	2,36	2,12	1,91	1,74	1,58	1,45
			2	9,79	7,81	6,40	5,34	4,54	3,90	3,40	2,75	2,20	1,79	1,47	1,23	1,03	0,88	0,75
			3	9,79	7,81	6,40	5,34	4,53	3,40	2,62	2,06	1,65	1,34	1,10	0,92	0,78	0,66	0,57
			4	9,79	7,81	5,89	4,14	3,02	2,27	1,75	1,37	1,10	0,89	0,74	0,61	0,52	0,44	0,38
0,75	0,068	49,69	1	10,95	8,72	7,13	5,95	5,05	4,34	3,77	3,32	2,94	2,62	2,35	2,12	1,92	1,75	1,60
			2	10,95	8,72	7,13	5,95	5,05	4,34	3,74	2,94	2,36	1,92	1,58	1,32	1,11	0,94	0,81
			3	10,95	8,72	7,13	5,95	4,85	3,64	2,81	2,21	1,77	1,44	1,18	0,99	0,83	0,71	0,61
			4	10,95	8,72	6,31	4,43	3,23	2,43	1,87	1,47	1,18	0,96	0,79	0,66	0,55	0,47	0,40
0,88	0,080	58,30	1	14,04	11,19	9,12	7,59	6,42	5,51	4,78	4,19	3,71	3,30	2,95	2,66	2,41	2,19	2,00
			2	14,04	11,19	9,12	7,59	6,42	5,51	4,39	3,45	2,76	2,25	1,85	1,54	1,30	1,11	0,95
			3	14,04	11,19	9,12	7,59	5,69	4,27	3,29	2,59	2,07	1,69	1,39	1,16	0,98	0,83	0,71
			4	14,04	11,06	7,41	5,20	3,79	2,85	2,20	1,73	1,38	1,12	0,93	0,77	0,65	0,55	0,47
1,00	0,091	66,25	1	17,08	13,58	11,08	9,20	7,77	6,66	5,77	5,05	4,46	3,97	3,55	3,19	2,89	2,63	2,40
			2	17,08	13,58	11,08	9,20	7,77	6,48	4,99	3,92	3,14	2,55	2,10	1,75	1,48	1,26	1,08
			3	17,08	13,58	11,08	8,87	6,47	4,86	3,74	2,94	2,36	1,92	1,58	1,32	1,11	0,94	0,81
			4	17,08	12,57	8,42	5,91	4,31	3,24	2,49	1,96	1,57	1,28	1,05	0,88	0,74	0,63	0,54
1,25	0,114	82,82	1	23,93	18,94	15,40	12,79	10,80	9,22	7,98	6,97	6,14	5,45	4,87	4,38	3,95	3,59	3,28
			2	23,93	18,94	15,40	12,79	10,78	8,10	6,24	4,91	3,93	3,19	2,63	2,19	1,85	1,57	1,35
			3	23,93	18,94	15,40	11,09	8,08	6,07	4,68	3,68	2,95	2,39	1,97	1,65	1,39	1,18	1,01
			4	23,93	15,71	10,52	7,39	5,39	4,05	3,12	2,45	1,96	1,60	1,32	1,10	0,92	0,79	0,67

1-пролітна схема опирання

НЕГАТИВ

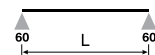

Товщина, мм	Вага, кН/м ²	Момент інерції I _x (см ⁴)	Поз.:	Допустиме рівномірно розподілене навантаження кН/м ² при відстані між опорами L, м														
				1,50	1,75	2,00	2,25	2,50	2,75	3,00	3,25	3,50	3,75	4,00	4,25	4,50	4,75	5,00
0,50	0,045	33,13	1	4,11	3,52	3,08	2,74	2,47	2,24	2,05	1,80	1,55	1,35	1,19	1,05	0,94	0,84	0,76
			2	4,11	3,52	3,08	2,74	2,28	1,71	1,32	1,04	0,83	0,68	0,56	0,46	0,39	0,33	0,28
			3	4,11	3,52	3,08	2,35	1,71	1,28	0,99	0,78	0,62	0,51	0,42	0,35	0,29	0,25	0,21
			4	4,11	3,32	2,23	1,56	1,14	0,86	0,66	0,52	0,42	0,34	0,28	0,23	0,20	0,17	0,14
0,63	0,057	41,74	1	7,04	6,04	5,28	4,70	4,23	3,58	3,01	2,56	2,21	1,93	1,69	1,50	1,34	1,20	1,08
			2	7,04	6,04	5,28	3,94	2,87	2,16	1,66	1,31	1,05	0,85	0,70	0,58	0,49	0,42	0,36
			3	7,04	6,04	4,21	2,95	2,15	1,62	1,25	0,98	0,79	0,64	0,53	0,44	0,37	0,31	0,27
			4	6,65	4,19	2,80	1,97	1,44	1,08	0,83	0,65	0,52	0,43	0,35	0,29	0,25	0,21	0,18
0,70	0,064	46,38	1	9,11	7,81	6,83	6,07	5,05	4,18	3,51	2,99	2,58	2,25	1,97	1,75	1,56	1,40	1,26
			2	9,11	7,81	6,23	4,38	3,19	2,40	1,85	1,45	1,16	0,95	0,78	0,65	0,55	0,47	0,40
			3	9,11	6,98	4,67	3,28	2,39	1,80	1,39	1,09	0,87	0,71	0,58	0,49	0,41	0,35	0,30
			4	7,39	4,65	3,12	2,19	1,60	1,20	0,92	0,73	0,58	0,47	0,39	0,32	0,27	0,23	0,20
0,75	0,068	49,69	1	10,47	8,98	7,86	6,81	5,52	4,56	3,83	3,26	2,81	2,45	2,15	1,91	1,70	1,53	1,38
			2	10,47	8,98	6,68	4,69	3,42	2,57	1,98	1,56	1,25	1,01	0,83	0,70	0,59	0,50	0,43
			3	10,47	7,48	5,01	3,52	2,56	1,93	1,48	1,17	0,93	0,76	0,63	0,52	0,44	0,37	0,32
			4	7,91	4,98	3,34	2,35	1,71	1,28	0,99	0,78	0,62	0,51	0,42	0,35	0,29	0,25	0,21
0,88	0,080	58,30	1	14,35	12,30	10,57	8,35	6,76	5,59	4,70	4,00	3,45	3,01	2,64	2,34	2,09	1,87	1,69
			2	14,35	11,70	7,84	5,50	4,01	3,01	2,32	1,83	1,46	1,19	0,98	0,82	0,69	0,58	0,50
			3	13,93	8,77	5,88	4,13	3,01	2,26	1,74	1,37	1,10	0,89	0,73	0,61	0,52	0,44	0,38
			4	9,29	5,85	3,92	2,75	2,01	1,51	1,16	0,91	0,73	0,59	0,49	0,41	0,34	0,29	0,25
1,00	0,091	66,25	1	18,43	15,80	12,41	9,81	7,94	6,57	5,52	4,70	4,05	3,53	3,10	2,75	2,45	2,20	1,99
			2	18,43	13,29	8,90	6,25	4,56	3,43	2,64	2,08	1,66	1,35	1,11	0,93	0,78	0,66	0,57
			3	15,83	9,97	6,68	4,69	3,42	2,57	1,98	1,56	1,25	1,01	0,83	0,70	0,59	0,50	0,43
			4	10,55	6,65	4,45	3,13	2,28	1,71	1,32	1,04	0,83	0,68	0,56	0,46	0,39	0,33	0,28
1,25	0,114	82,82	1	28,44	21,54	16,49	13,03	10,56	8,72	7,33	6,25	5,39	4,69	4,12	3,65	3,26	2,92	2,64
			2	26,38	16,61	11,13	7,82	5,70	4,28	3,30	2,59	2,08	1,69	1,39	1,16	0,98	0,83	0,71
			3	19,79	12,46	8,35	5,86	4,27	3,21	2,47	1,95	1,56	1,27	1,04	0,87	0,73	0,62	0,53
			4	13,19	8,31	5,57	3,91	2,85	2,14	1,65	1,30	1,04	0,84	0,70	0,58	0,49	0,42	0,36

T60P

ТАБЛИЦІ ДОПУСТИМИХ НАВАНТАЖЕНЬ ПРОФІЛЬНИХ ЛИСТІВ

2-пролітна схема опирання

НЕГАТИВ

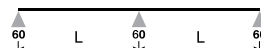

Товщина, мм	Вага, кН/м ²	Момент інерції I _x (см ⁴)	Поз.	Допустиме рівномірно розподілене навантаження кН/м ² при відстані між опорами L, м														
				1,50	1,75	2,00	2,25	2,50	2,75	3,00	3,25	3,50	3,75	4,00	4,25	4,50	4,75	5,00
0,50	0,045	33,13	1	4,32	3,47	2,85	2,40	2,04	1,76	1,54	1,36	1,21	1,08	0,97	0,88	0,80	0,73	0,67
			2	4,32	3,47	2,85	2,40	2,04	1,76	1,54	1,36	1,21	1,08	0,97	0,88	0,80	0,73	0,67
			3	4,32	3,47	2,85	2,40	2,04	1,76	1,54	1,36	1,21	1,08	0,97	0,84	0,71	0,60	0,51
			4	4,32	3,47	2,85	2,40	2,04	1,76	1,54	1,25	1,00	0,81	0,67	0,56	0,47	0,40	0,34
0,63	0,057	41,74	1	6,73	5,37	4,40	3,68	3,12	2,69	2,34	2,06	1,82	1,62	1,46	1,31	1,19	1,09	0,99
			2	6,73	5,37	4,40	3,68	3,12	2,69	2,34	2,06	1,82	1,62	1,46	1,31	1,18	1,01	0,86
			3	6,73	5,37	4,40	3,68	3,12	2,69	2,34	2,06	1,82	1,54	1,26	1,05	0,89	0,76	0,65
			4	6,73	5,37	4,40	3,68	3,12	2,59	2,00	1,57	1,26	1,02	0,84	0,70	0,59	0,50	0,43
0,70	0,064	46,38	1	8,24	6,56	5,35	4,46	3,78	3,24	2,82	2,48	2,19	1,95	1,75	1,57	1,43	1,30	1,19
			2	8,24	6,56	5,35	4,46	3,78	3,24	2,82	2,48	2,19	1,95	1,75	1,56	1,32	1,12	0,96
			3	8,24	6,56	5,35	4,46	3,78	3,24	2,82	2,48	2,10	1,71	1,41	1,17	0,99	0,84	0,72
			4	8,24	6,56	5,35	4,46	3,78	2,88	2,22	1,75	1,40	1,14	0,94	0,78	0,66	0,56	0,48
0,75	0,068	49,69	1	9,21	7,31	5,96	4,96	4,20	3,60	3,13	2,74	2,42	2,16	1,93	1,74	1,58	1,43	1,31
			2	9,21	7,31	5,96	4,96	4,20	3,60	3,13	2,74	2,42	2,16	1,93	1,67	1,41	1,20	1,03
			3	9,21	7,31	5,96	4,96	4,20	3,60	3,13	2,74	2,25	1,83	1,51	1,26	1,06	0,90	0,77
			4	9,21	7,31	5,96	4,96	4,11	3,09	2,38	1,87	1,50	1,22	1,00	0,84	0,71	0,60	0,51
0,88	0,080	58,30	1	11,80	9,36	7,61	6,31	5,33	4,56	3,95	3,46	3,05	2,71	2,43	2,18	1,97	1,79	1,64
			2	11,80	9,36	7,61	6,31	5,33	4,56	3,95	3,46	3,05	2,71	2,36	1,96	1,65	1,41	1,21
			3	11,80	9,36	7,61	6,31	5,33	4,56	3,95	3,29	2,64	2,14	1,77	1,47	1,24	1,06	0,90
			4	11,80	9,36	7,61	6,31	4,82	3,62	2,79	2,20	1,76	1,43	1,18	0,98	0,83	0,70	0,60
1,00	0,091	66,25	1	14,33	11,36	9,23	7,64	6,44	5,51	4,76	4,16	3,67	3,26	2,91	2,62	2,36	2,15	1,96
			2	14,33	11,36	9,23	7,64	6,44	5,51	4,76	4,16	3,67	3,25	2,68	2,23	1,88	1,60	1,37
			3	14,33	11,36	9,23	7,64	6,44	5,51	4,76	3,74	3,00	2,44	2,01	1,67	1,41	1,20	1,03
			4	14,33	11,36	9,23	7,52	5,48	4,12	3,17	2,50	2,00	1,62	1,34	1,12	0,94	0,80	0,69
1,25	0,114	82,82	1	20,01	15,78	12,80	10,61	8,92	7,61	6,57	5,73	5,04	4,47	3,98	3,58	3,23	2,92	2,64
			2	20,01	15,78	12,80	10,61	8,92	7,61	6,57	5,73	4,99	4,06	3,35	2,79	2,35	2,00	1,71
			3	20,01	15,78	12,80	10,61	8,92	7,61	5,95	4,68	3,75	3,05	2,51	2,09	1,76	1,50	1,28
			4	20,01	15,78	12,80	9,40	6,85	5,15	3,97	3,12	2,50	2,03	1,67	1,39	1,18	1,00	0,86

3-пролітна схема опирання

НЕГАТИВ



Товщина, мм	Вага, кН/м ²	Момент інерції I _x (см ⁴)	Поз.	Допустиме рівномірно розподілене навантаження кН/м ² при відстані між опорами L, м														
				1,50	1,75	2,00	2,25	2,50	2,75	3,00	3,25	3,50	3,75	4,00	4,25	4,50	4,75	5,00
0,50	0,045	33,13	1	5,10	4,11	3,39	2,85	2,44	2,11	1,85	1,63	1,45	1,30	1,17	1,06	0,97	0,88	0,81
			2	5,10	4,11	3,39	2,85	2,44	2,11	1,85	1,63	1,45	1,28	1,05	0,88	0,74	0,63	0,54
			3	5,10	4,11	3,39	2,85	2,44	2,11	1,85	1,47	1,18	0,96	0,79	0,66	0,55	0,47	0,40
			4	5,10	4,11	3,39	2,85	2,16	1,62	1,25	0,98	0,79	0,64	0,53	0,44	0,37	0,31	0,27
0,63	0,057	41,74	1	7,97	6,39	5,24	4,40	3,74	3,23	2,82	2,48	2,20	1,97	1,77	1,60	1,45	1,32	1,21
			2	7,97	6,39	5,24	4,40	3,74	3,23	2,82	2,47	1,98	1,61	1,33	1,11	0,93	0,79	0,68
			3	7,97	6,39	5,24	4,40	3,74	3,06	2,36	1,85	1,48	1,21	0,99	0,83	0,70	0,59	0,51
			4	7,97	6,39	5,24	3,73	2,72	2,04	1,57	1,24	0,99	0,80	0,66	0,55	0,47	0,40	0,34
0,70	0,064	46,38	1	9,79	7,81	6,40	5,34	4,54	3,90	3,40	2,99	2,65	2,36	2,12	1,91	1,74	1,58	1,45
			2	9,79	7,81	6,40	5,34	4,54	3,90	3,40	2,75	2,20	1,79	1,47	1,23	1,03	0,88	0,75
			3	9,79	7,81	6,40	5,34	4,53	3,40	2,62	2,06	1,65	1,34	1,10	0,92	0,78	0,66	0,57
			4	9,79	7,81	5,89	4,14	3,02	2,27	1,75	1,37	1,10	0,89	0,74	0,61	0,52	0,44	0,38
0,75	0,068	49,69	1	10,95	8,72	7,13	5,95	5,05	4,34	3,77	3,32	2,94	2,62	2,35	2,12	1,92	1,75	1,60
			2	10,95	8,72	7,13	5,95	5,05	4,34	3,74	2,94	2,36	1,92	1,58	1,32	1,11	0,94	0,81
			3	10,95	8,72	7,13	5,95	4,85	3,64	2,81	2,21	1,77	1,44	1,18	0,99	0,83	0,71	0,61
			4	10,95	8,72	6,31	4,43	3,23	2,43	1,87	1,47	1,18	0,96	0,79	0,66	0,55	0,47	0,40
0,88	0,080	58,30	1	14,04	11,19	9,12	7,59	6,42	5,51	4,78	4,19	3,71	3,30	2,95	2,66	2,41	2,19	2,00
			2	14,04	11,19	9,12	7,59	6,42	5,51	4,39	3,45	2,76	2,25	1,85	1,54	1,30	1,11	0,95
			3	14,04	11,19	9,12	7,59	5,69	4,27	3,29	2,59	2,07	1,69	1,39	1,16	0,98	0,83	0,71
			4	14,04	11,06	7,41	5,20	3,79	2,85	2,20	1,73	1,38	1,12	0,93	0,77	0,65	0,55	0,47
1,00	0,091	66,25	1	17,08	13,58	11,08	9,20	7,77	6,66	5,77	5,05	4,46	3,97	3,55	3,19	2,89	2,63	2,40
			2	17,08	13,58	11,08	9,20	7,77	6,48	4,99	3,92	3,14	2,55	2,10	1,75	1,48	1,26	1,08
			3	17,08	13,58	11,08	8,87	6,47	4,86	3,74	2,94	2,36	1,92	1,58	1,32	1,11	0,94	0,81
			4	17,08	12,57	8,42	5,91	4,31	3,24	2,49	1,96	1,57	1,28	1,05	0,88	0,74	0,63	0,54

T80P



ПОКРИТТЯ:

поліестер – 15, 25 мк
матовий поліестер – 35 мк
Purmax – 40 мк
Pural/Purmat – 50 мк
HPS200 – 200 мк
цинк – 200 і 275 г/м²
алюцинк – 150 і 185 г/м²

Увага!

- A** покриття з вузького боку полиці;
B покриття з широкого боку полиці.

гама кольорів: карта кольорів RAL, RR;
ширина бухти: 1500 мм;
ширина ефективна: 1120 мм;
довжина, max: при ≠0,70-1,5 мм до 13,6 м
додатково: перфорація, захисна плівка антиконденсатне покриття;
матеріал: S 320 GD
Виробляються згідно: ДСТУ Б В.2.6-9:2008, пп. 4.1-4.3

ПОЗИТИВ



НЕГАТИВ



Позиція 1. Гранична несуча здатність (коефіцієнт надійності матеріалу $\gamma_m = 1,1$)

Позиція 2. Гранична несуча здатність при прогині $L/150$ (коефіцієнт надійності матеріалу $\gamma_m = 1,1$)

Позиція 3. Гранична несуча здатність при прогині $L/200$ (коефіцієнт надійності матеріалу $\gamma_m = 1,1$)

Позиція 4. Гранична несуча здатність при прогині $L/300$ (коефіцієнт надійності матеріалу $\gamma_m = 1,1$)

УВАГА:

У розрахунках не врахована власна вага листа!

- Значення позиції 1 необхідно визначати по граничному розрахунковому навантаженню, визначеному із врахуванням коефіцієнтів перевантаження згідно ДБН В.12-2:2006.
- Значення позицій 2 та 3 необхідно визначати по характеристичному навантаженню, визначеному згідно ДБН В.12-2:2006.

T92*



ПОКРИТТЯ:

поліестер – 15, 25 мк
 матовий поліестер – 35 мк
 Purmax – 40 мк
 Pural/Purmat – 50 мк
 HPS200 – 200 мк
 цинк – 200 і 275 г/м²
 алюцинк – 150 і 185 г/м²

Увага!

- A** покриття з вузького боку полиці;
- B** покриття з широкого боку полиці.

* найменування згідно ТУ У 24.3-32925902-001:2014 — **T92-915-t**

гама кольорів: карта кольорів RAL, RR;
ширина бухти: 1250 мм;
ширина ефективна: 915 мм;
довжина, max: при $\neq 0,70-1,5$ мм до 13,6 м
додатково: перфорація, захисна плівка антиконденсатне покриття;
матеріал: S 320 GD

ПОЗИТИВ

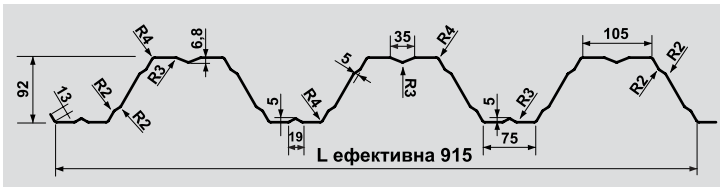

Виробляються згідно:

ДСТУ Б В.2.6-9:2008, пп. 4.1-4.3;
 ТУ У 24.3-32925902-001:2014

НЕГАТИВ

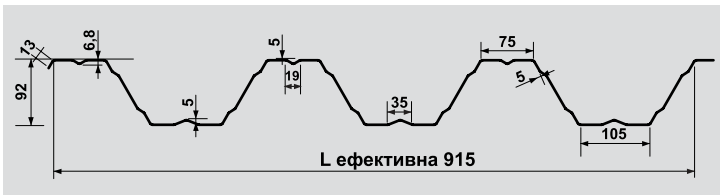

- Позиція 1.** Гранична несуча здатність (коефіцієнт надійності матеріалу $\gamma_m = 1,1$)
- Позиція 2.** Гранична несуча здатність при прогині $L/150$ (коефіцієнт надійності матеріалу $\gamma_m = 1,1$)
- Позиція 3.** Гранична несуча здатність при прогині $L/200$ (коефіцієнт надійності матеріалу $\gamma_m = 1,1$)
- Позиція 4.** Гранична несуча здатність при прогині $L/300$ (коефіцієнт надійності матеріалу $\gamma_m = 1,1$)

УВАГА:

У розрахунках не врахована власна вага листа!

1. Значення позиції 1 необхідно визначати по граничному розрахунковому навантаженню, визначеному із врахуванням коефіцієнтів перевантаження згідно ДБН В.12-2:2006.
2. Значення позицій 2 та 3 необхідно визначати по характеристичному навантаженню, визначеному згідно ДБН В.12-2:2006.

Табл. 1. Геометричні характеристики профільних листів T92

Позначення профільного листа	Товщина t, мм	Площа перерізу A, см ²	Маса 1-го метру довжини, кг	Довідкова величина на 1м ширини						Маса 1 м ² ефект. площі, кг	Ширина заготовки, мм
				при стиснутих вузьких полках			при стиснутих широких полках				
				момент інерції I _x , см ⁴	момент опору, см ³		момент інерції I _x , см ⁴	момент опору, см ³			
					W _{x1}	W _{x2}		W _{x1}	W _{x2}		
T92 - 915 - 0,60	0,60	8,06	5,89	103,57	21,946	15,750	103,57	20,012	19,266	6,44	1250
T92 - 915 - 0,63	0,63	8,46	6,18	108,75	23,042	16,875	108,75	21,397	20,391	6,75	
T92 - 915 - 0,70	0,70	9,40	6,87	120,83	26,052	19,828	120,83	24,728	22,922	7,51	
T92 - 915 - 0,75	0,75	10,07	7,36	129,46	28,256	21,938	129,46	27,049	24,750	8,04	
T92 - 915 - 0,80	0,80	10,74	7,85	138,10	30,262	23,906	138,10	29,545	26,719	8,58	
T92 - 915 - 0,88	0,88	11,82	8,63	151,91	33,830	27,281	151,91	33,397	29,672	9,43	
T92 - 915 - 1,00	1,00	13,43	9,81	172,62	38,857	31,922	172,62	39,385	34,313	10,72	
T92 - 915 - 1,25	1,25	16,78	12,26	215,77	49,424	41,625	215,77	50,088	43,453	13,40	

ТАБЛИЦІ ДОПУСТИМИХ НАВАНТАЖЕНЬ ПРОФІЛЬНИХ ЛИСТІВ

3-протітна схема опирання

ПОЗИТИВ

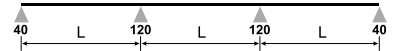

Table for 3-span positive bending. Columns include thickness (Товщина), weight (Вага), moment of inertia (Момент інерції), position (Поз.), and allowable load (Допустиме рівномірно розподілене навантаження) for various span lengths (2,00 to 6,00 m).

1-протітна схема опирання

НЕГАТИВ



Table for 1-span negative bending. Columns include thickness (Товщина), weight (Вага), moment of inertia (Момент інерції), position (Поз.), and allowable load (Допустиме рівномірно розподілене навантаження) for various span lengths (2,00 to 6,00 m).

T130

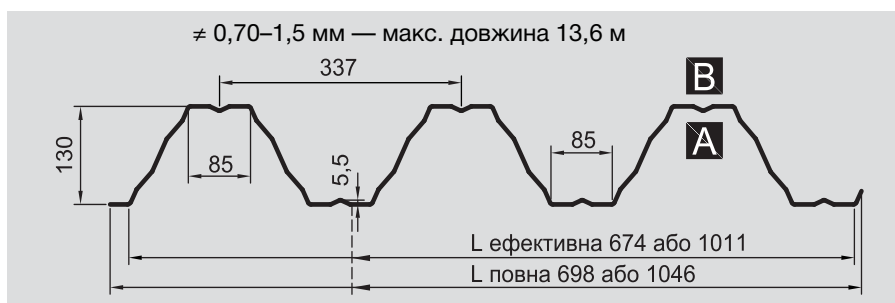

ПОКРИТТЯ:
 поліестер – 15, 25 мк
 матовий поліестер – 35 мк
 Purmax – 40 мк
 Pural/Purmat – 50 мк
 HPS200 – 200 мк
 цинк – 200 і 275 г/м²
 алюцинк – 150 і 185 г/м²

Увага!

A покриття з вузького боку полиці;
B покриття з широкого боку полиці.

Гама кольорів: карта кольорів RAL, RR;
ширина бухти: 1500 мм;
ширина ефективна: 674 мм; 1011 мм;
довжина, max: при ≠ 0,70-1,50 мм до 13,6 м
додатково: перфорація, захисна плівка
 антиконденсатне покриття;

матеріал: S 320 GD

Виробляються згідно:

ДСТУ Б В.2.6-9:2008, пп. 4.1-4.3

ПОЗИТИВ



НЕГАТИВ

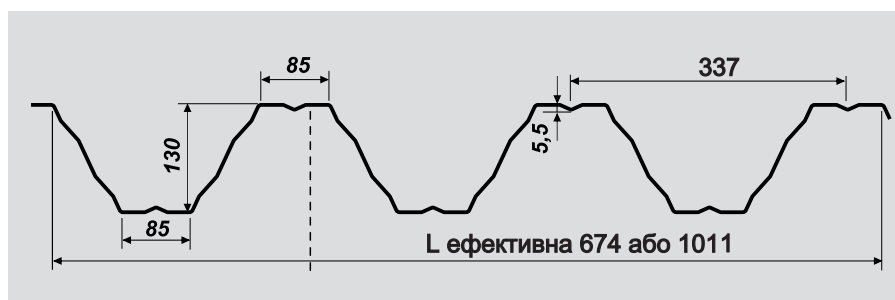

Позиція 1. Гранична несуча здатність (коефіцієнт надійності матеріалу $\gamma_m = 1,1$)

Позиція 2. Гранична несуча здатність при прогині $L/150$ (коефіцієнт надійності матеріалу $\gamma_m = 1,1$)

Позиція 3. Гранична несуча здатність при прогині $L/200$ (коефіцієнт надійності матеріалу $\gamma_m = 1,1$)

Позиція 4. Гранична несуча здатність при прогині $L/300$ (коефіцієнт надійності матеріалу $\gamma_m = 1,1$)

УВАГА: У розрахунках не врахована власна вага листа!

1. Значення позиції 1 необхідно визначати по граничному розрахунковому навантаженню, визначеному із врахуванням коефіцієнтів перевантаження згідно ДБН В.12-2:2006.

2. Значення позицій 2 та 3 необхідно визначати по характеристичному навантаженню, визначеному згідно ДБН В.12-2:2006.

ТАБЛИЦІ ДОПУСТИМИХ НАВАНТАЖЕНЬ ПРОФІЛЬНИХ ЛИСТІВ

1-пролітна схема опирання

ПОЗИТИВ

НЕГАТИВ



Товщина, мм	Вага, кН/м ²	Момент інерції I _x (см ⁴), minmax	Поз.	Допустиме рівномірно розподілене навантаження кН/м ² при відстані між опорами L, м																
				3,00	3,25	3,50	3,75	4,00	4,25	4,50	4,75	5,00	5,25	5,50	5,75	6,00	6,25	6,50	6,75	7,00
0,70	0,079	239,36	1	3,54	3,27	3,03	2,83	2,66	2,50	2,36	2,24	2,12	2,02	1,93	1,85	1,77	1,70	1,63	1,54	1,43
			2	3,54	3,27	3,03	2,83	2,66	2,50	2,36	2,24	2,06	1,78	1,55	1,35	1,19	1,05	0,94	0,84	0,75
			3	3,54	3,27	3,03	2,83	2,66	2,50	2,12	1,80	1,54	1,33	1,16	1,02	0,89	0,79	0,70	0,63	0,56
			4	3,54	3,27	3,00	2,44	2,01	1,68	1,41	1,20	1,03	0,89	0,77	0,68	0,60	0,53	0,47	0,42	0,38
0,75	0,084	256,46	1	4,15	3,83	3,56	3,32	3,11	2,93	2,77	2,62	2,49	2,37	2,26	2,17	2,08	1,99	1,85	1,72	1,59
			2	4,15	3,83	3,56	3,32	3,11	2,93	2,77	2,57	2,21	1,91	1,66	1,45	1,28	1,13	1,00	0,90	0,80
			3	4,15	3,83	3,56	3,32	3,11	2,69	2,27	1,93	1,65	1,43	1,24	1,09	0,96	0,85	0,75	0,67	0,60
			4	4,15	3,83	3,22	2,61	2,15	1,80	1,51	1,29	1,10	0,95	0,83	0,73	0,64	0,56	0,50	0,45	0,40
0,80	0,090	273,56	1	4,83	4,46	4,14	3,86	3,62	3,41	3,22	3,05	2,90	2,76	2,63	2,52	2,39	2,21	2,04	1,89	1,76
			2	4,83	4,46	4,14	3,86	3,62	3,41	3,22	2,74	2,35	2,03	1,77	1,55	1,36	1,20	1,07	0,96	0,86
			3	4,83	4,46	4,14	3,86	3,45	2,87	2,42	2,06	1,76	1,52	1,33	1,16	1,02	0,90	0,80	0,72	0,64
			4	4,83	4,28	3,43	2,79	2,30	1,92	1,61	1,37	1,18	1,02	0,88	0,77	0,68	0,60	0,54	0,48	0,43
0,88	0,099	300,91	1	5,98	5,52	5,13	4,79	4,49	4,22	3,99	3,78	3,59	3,42	3,26	2,99	2,75	2,53	2,34	2,17	2,02
			2	5,98	5,52	5,13	4,79	4,49	4,21	3,55	3,02	2,59	2,24	1,94	1,70	1,50	1,33	1,18	1,05	0,94
			3	5,98	5,52	5,13	4,60	3,79	3,16	2,66	2,26	1,94	1,68	1,46	1,28	1,12	0,99	0,88	0,79	0,71
			4	5,98	4,71	3,77	3,07	2,53	2,11	1,78	1,51	1,29	1,12	0,97	0,85	0,75	0,66	0,59	0,53	0,47
1,00	0,112	341,94	1	7,75	7,15	6,64	6,20	5,81	5,47	5,16	4,89	4,65	4,32	3,93	3,60	3,31	3,05	2,82	2,61	2,43
			2	7,75	7,15	6,64	6,20	5,74	4,79	4,03	3,43	2,94	2,54	2,21	1,93	1,70	1,51	1,34	1,20	1,07
			3	7,75	7,15	6,43	5,23	4,31	3,59	3,03	2,57	2,21	1,91	1,66	1,45	1,28	1,13	1,00	0,90	0,80
			4	6,81	5,36	4,29	3,49	2,87	2,39	2,02	1,72	1,47	1,27	1,10	0,97	0,85	0,75	0,67	0,60	0,54
1,15	0,129	393,24	1	10,25	9,46	8,78	8,20	7,69	7,23	6,83	6,42	5,79	5,26	4,79	4,38	4,02	3,71	3,43	3,18	2,96
			2	10,25	9,46	8,78	8,02	6,61	5,51	4,64	3,95	3,38	2,92	2,54	2,22	1,96	1,73	1,54	1,37	1,23
			3	10,25	9,24	7,40	6,01	4,95	4,13	3,48	2,96	2,54	2,19	1,91	1,67	1,47	1,30	1,15	1,03	0,92
			4	7,83	6,16	4,93	4,01	3,30	2,75	2,32	1,97	1,69	1,46	1,27	1,11	0,98	0,87	0,77	0,69	0,62
1,25	0,140	427,43	1	12,09	11,16	10,37	9,67	9,07	8,54	8,05	7,22	6,52	5,91	5,39	4,93	4,53	4,17	3,86	3,58	3,33
			2	12,09	11,16	10,37	8,71	7,18	5,99	5,04	4,29	3,68	3,18	2,76	2,42	2,13	1,88	1,67	1,49	1,34
			3	12,09	10,04	8,04	6,54	5,39	4,49	3,78	3,22	2,76	2,38	2,07	1,81	1,60	1,41	1,26	1,12	1,00
			4	8,51	6,69	5,36	4,36	3,59	2,99	2,52	2,14	1,84	1,59	1,38	1,21	1,06	0,94	0,84	0,75	0,67
1,50	0,169	512,92	1	17,33	16,00	14,85	13,86	12,87	11,40	10,17	9,12	8,23	7,47	6,81	6,23	5,72	5,27	4,87	4,52	4,20
			2	17,33	16,00	12,86	10,46	8,62	7,18	6,05	5,15	4,41	3,81	3,31	2,90	2,55	2,26	2,01	1,79	1,61
			3	15,32	12,05	9,65	7,84	6,46	5,39	4,54	3,86	3,31	2,86	2,49	2,18	1,91	1,69	1,51	1,34	1,21
			4	10,21	8,03	6,43	5,23	4,31	3,59	3,03	2,57	2,21	1,91	1,66	1,45	1,28	1,13	1,00	0,90	0,80

ТАБЛИЦІ ДОПУСТИМИХ НАВАНТАЖЕНЬ ПРОФІЛЬНИХ ЛИСТІВ

2-пролітна схема опирання

ПОЗИТИВ НЕГАТИВ

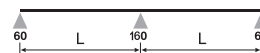

Товщина, мм	Вага, кН/м ²	Момент інерції I _x (см ⁴), мінімах	Поз.	Допустиме рівномірно розподілене навантаження кН/м ² при відстані між опорами L, м																
				3,00	3,25	3,50	3,75	4,00	4,25	4,50	4,75	5,00	5,25	5,50	5,75	6,00	6,25	6,50	6,75	7,00
0,70	0,079	239,36	1	4,66	4,14	3,70	3,34	3,02	2,75	2,52	2,31	2,13	1,97	1,82	1,70	1,58	1,48	1,38	1,30	1,22
			2	4,66	4,14	3,70	3,34	3,02	2,75	2,52	2,31	2,13	1,97	1,82	1,70	1,58	1,48	1,38	1,30	1,22
			3	4,66	4,14	3,70	3,34	3,02	2,75	2,52	2,31	2,13	1,97	1,82	1,70	1,58	1,48	1,38	1,30	1,22
			4	4,66	4,14	3,70	3,34	3,02	2,75	2,52	2,31	2,13	1,97	1,82	1,63	1,43	1,27	1,13	1,01	0,90
0,75	0,084	256,46	1	5,30	4,71	4,21	3,79	3,43	3,12	2,85	2,62	2,41	2,23	2,06	1,92	1,79	1,67	1,56	1,47	1,38
			2	5,30	4,71	4,21	3,79	3,43	3,12	2,85	2,62	2,41	2,23	2,06	1,92	1,79	1,67	1,56	1,47	1,38
			3	5,30	4,71	4,21	3,79	3,43	3,12	2,85	2,62	2,41	2,23	2,06	1,92	1,79	1,67	1,56	1,47	1,38
			4	5,30	4,71	4,21	3,79	3,43	3,12	2,85	2,62	2,41	2,23	1,99	1,74	1,54	1,36	1,21	1,08	0,97
0,80	0,090	273,56	1	5,98	5,30	4,74	4,26	3,86	3,51	3,20	2,94	2,70	2,50	2,31	2,15	2,00	1,87	1,75	1,64	1,54
			2	5,98	5,30	4,74	4,26	3,86	3,51	3,20	2,94	2,70	2,50	2,31	2,15	2,00	1,87	1,75	1,64	1,54
			3	5,98	5,30	4,74	4,26	3,86	3,51	3,20	2,94	2,70	2,50	2,31	2,15	2,00	1,87	1,75	1,64	1,54
			4	5,98	5,30	4,74	4,26	3,86	3,51	3,20	2,94	2,70	2,44	2,13	1,86	1,64	1,45	1,29	1,15	1,03
0,88	0,099	300,91	1	7,06	6,26	5,58	5,02	4,54	4,13	3,77	3,45	3,17	2,93	2,71	2,52	2,34	2,19	2,05	1,92	1,80
			2	7,06	6,26	5,58	5,02	4,54	4,13	3,77	3,45	3,17	2,93	2,71	2,52	2,34	2,19	2,05	1,92	1,80
			3	7,06	6,26	5,58	5,02	4,54	4,13	3,77	3,45	3,17	2,93	2,71	2,52	2,34	2,19	2,05	1,90	1,70
			4	7,06	6,26	5,58	5,02	4,54	4,13	3,77	3,45	3,11	2,69	2,34	2,05	1,80	1,59	1,42	1,27	1,13
1,00	0,112	341,94	1	8,73	7,72	6,89	6,18	5,58	5,07	4,62	4,23	3,89	3,59	3,32	3,08	2,87	2,67	2,50	2,35	2,20
			2	8,73	7,72	6,89	6,18	5,58	5,07	4,62	4,23	3,89	3,59	3,32	3,08	2,87	2,67	2,50	2,35	2,20
			3	8,73	7,72	6,89	6,18	5,58	5,07	4,62	4,23	3,89	3,59	3,32	3,08	2,87	2,67	2,41	2,16	1,93
			4	8,73	7,72	6,89	6,18	5,58	5,07	4,62	4,13	3,54	3,06	2,66	2,33	2,05	1,81	1,61	1,44	1,29
1,15	0,129	393,24	1	10,93	9,66	8,60	7,72	6,96	6,32	5,76	5,26	4,83	4,46	4,12	3,82	3,55	3,31	3,10	2,90	2,73
			2	10,93	9,66	8,60	7,72	6,96	6,32	5,76	5,26	4,83	4,46	4,12	3,82	3,55	3,31	3,10	2,90	2,73
			3	10,93	9,66	8,60	7,72	6,96	6,32	5,76	5,26	4,83	4,46	4,12	3,82	3,53	3,12	2,78	2,48	2,22
			4	10,93	9,66	8,60	7,72	6,96	6,32	5,58	4,74	4,07	3,51	3,06	2,67	2,35	2,08	1,85	1,65	1,48
1,25	0,140	427,43	1	12,49	11,03	9,82	8,80	7,94	7,20	6,56	5,99	5,50	5,07	4,69	4,34	4,04	3,77	3,52	3,30	3,09
			2	12,49	11,03	9,82	8,80	7,94	7,20	6,56	5,99	5,50	5,07	4,69	4,34	4,04	3,77	3,52	3,30	3,09
			3	12,49	11,03	9,82	8,80	7,94	7,20	6,56	5,99	5,50	5,07	4,69	4,34	3,84	3,40	3,02	2,70	2,42
			4	12,49	11,03	9,82	8,80	7,94	7,20	6,06	5,16	4,42	3,82	3,32	2,91	2,56	2,26	2,01	1,80	1,61
1,50	0,169	512,92	1	16,44	14,50	12,88	11,53	10,38	9,40	8,56	7,81	7,16	6,59	6,09	5,64	5,24	4,88	4,56	4,27	4,00
			2	16,44	14,50	12,88	11,53	10,38	9,40	8,56	7,81	7,16	6,59	6,09	5,64	5,24	4,88	4,56	4,27	3,87
			3	16,44	14,50	12,88	11,53	10,38	9,40	8,56	7,81	7,16	6,59	5,98	5,23	4,61	4,07	3,62	3,23	2,90
			4	16,44	14,50	12,88	11,53	10,36	8,64	7,28	6,19	5,31	4,58	3,99	3,49	3,07	2,72	2,41	2,16	1,93

Т130

ТАБЛИЦІ ДОПУСТИМИХ НАВАНТАЖЕНЬ ПРОФІЛЬНИХ ЛИСТІВ

T130

3-пролітна схема опирання

ПОЗИТИВ НЕГАТИВ



Товщина, мм	Вага, кН/м ²	Момент інерції I _x (см ⁴), minmax	Поз.	Допустиме рівномірно розподілене навантаження кН/м ² при відстані між опорами L, м																
				3,00	3,25	3,50	3,75	4,00	4,25	4,50	4,75	5,00	5,25	5,50	5,75	6,00	6,25	6,50	6,75	7,00
0,70	0,079	239,36	1	4,43	4,08	3,79	3,54	3,32	3,12	2,95	2,77	2,56	2,37	2,20	2,05	1,91	1,79	1,67	1,57	1,48
			2	4,43	4,08	3,79	3,54	3,32	3,12	2,95	2,77	2,56	2,37	2,20	2,05	1,91	1,79	1,67	1,57	1,42
			3	4,43	4,08	3,79	3,54	3,32	3,12	2,95	2,77	2,56	2,37	2,19	1,92	1,69	1,50	1,33	1,19	1,06
			4	4,43	4,08	3,79	3,54	3,32	3,12	2,67	2,27	1,95	1,68	1,46	1,28	1,13	1,00	0,89	0,79	0,71
0,75	0,084	256,46	1	5,19	4,79	4,45	4,15	3,89	3,66	3,43	3,15	2,90	2,68	2,49	2,32	2,16	2,02	1,89	1,78	1,67
			2	5,19	4,79	4,45	4,15	3,89	3,66	3,43	3,15	2,90	2,68	2,49	2,32	2,16	2,02	1,89	1,70	1,52
			3	5,19	4,79	4,45	4,15	3,89	3,66	3,43	3,15	2,90	2,68	2,35	2,06	1,81	1,60	1,42	1,27	1,14
			4	5,19	4,79	4,45	4,15	3,89	3,40	2,86	2,43	2,09	1,80	1,57	1,37	1,21	1,07	0,95	0,85	0,76
0,80	0,090	273,56	1	6,04	5,57	5,17	4,83	4,53	4,21	3,85	3,54	3,26	3,01	2,79	2,60	2,42	2,26	2,12	1,99	1,87
			2	6,04	5,57	5,17	4,83	4,53	4,21	3,85	3,54	3,26	3,01	2,79	2,60	2,42	2,26	2,03	1,81	1,62
			3	6,04	5,57	5,17	4,83	4,53	4,21	3,85	3,54	3,26	2,88	2,51	2,19	1,93	1,71	1,52	1,36	1,22
			4	6,04	5,57	5,17	4,83	4,35	3,62	3,05	2,59	2,22	1,92	1,67	1,46	1,29	1,14	1,01	0,90	0,81
0,88	0,099	300,91	1	7,48	6,90	6,41	5,98	5,44	4,96	4,53	4,16	3,83	3,54	3,28	3,05	2,84	2,65	2,48	2,33	2,19
			2	7,48	6,90	6,41	5,98	5,44	4,96	4,53	4,16	3,83	3,54	3,28	3,05	2,83	2,51	2,23	1,99	1,78
			3	7,48	6,90	6,41	5,98	5,44	4,96	4,53	4,16	3,67	3,17	2,76	2,41	2,12	1,88	1,67	1,49	1,34
			4	7,48	6,90	6,41	5,80	4,78	3,98	3,36	2,85	2,45	2,11	1,84	1,61	1,42	1,25	1,11	0,99	0,89
1,00	0,112	341,94	1	9,68	8,94	8,25	7,42	6,71	6,10	5,57	5,11	4,70	4,34	4,02	3,73	3,48	3,25	3,04	2,85	2,68
			2	9,68	8,94	8,25	7,42	6,71	6,10	5,57	5,11	4,70	4,34	4,02	3,66	3,22	2,85	2,53	2,26	2,03
			3	9,68	8,94	8,25	7,42	6,71	6,10	5,57	4,87	4,17	3,60	3,13	2,74	2,41	2,14	1,90	1,70	1,52
			4	9,68	8,94	8,11	6,59	5,43	4,53	3,81	3,24	2,78	2,40	2,09	1,83	1,61	1,42	1,27	1,13	1,01
1,15	0,129	393,24	1	12,81	11,57	10,32	9,27	8,38	7,61	6,94	6,36	5,85	5,40	4,99	4,64	4,32	4,03	3,77	3,53	3,32
			2	12,81	11,57	10,32	9,27	8,38	7,61	6,94	6,36	5,85	5,40	4,81	4,21	3,70	3,27	2,91	2,60	2,33
			3	12,81	11,57	10,32	9,27	8,38	7,61	6,58	5,60	4,80	4,14	3,60	3,15	2,78	2,46	2,18	1,95	1,75
			4	12,81	11,57	9,32	7,58	6,25	5,21	4,39	3,73	3,20	2,76	2,40	2,10	1,85	1,64	1,46	1,30	1,17
1,25	0,140	427,43	1	14,94	13,22	11,78	10,58	9,55	8,67	7,91	7,25	6,66	6,14	5,68	5,27	4,91	4,58	4,28	4,02	3,77
			2	14,94	13,22	11,78	10,58	9,55	8,67	7,91	7,25	6,66	6,01	5,22	4,57	4,02	3,56	3,16	2,83	2,53
			3	14,94	13,22	11,78	10,58	9,55	8,49	7,15	6,08	5,21	4,50	3,92	3,43	3,02	2,67	2,37	2,12	1,90
			4	14,94	12,66	10,13	8,24	6,79	5,66	4,77	4,05	3,48	3,00	2,61	2,29	2,01	1,78	1,58	1,41	1,27
1,50	0,169	512,92	1	19,71	17,41	15,50	13,89	12,53	11,36	10,35	9,47	8,69	8,01	7,40	6,86	6,38	5,95	5,56	5,21	4,89
			2	19,71	17,41	15,50	13,89	12,53	11,36	10,35	9,47	8,34	7,21	6,27	5,49	4,83	4,27	3,80	3,39	3,04
			3	19,71	17,41	15,50	13,89	12,22	10,19	8,58	7,30	6,26	5,41	4,70	4,11	3,62	3,20	2,85	2,54	2,28
			4	19,31	15,19	12,16	9,89	8,15	6,79	5,72	4,87	4,17	3,60	3,13	2,74	2,41	2,14	1,90	1,70	1,52

T135

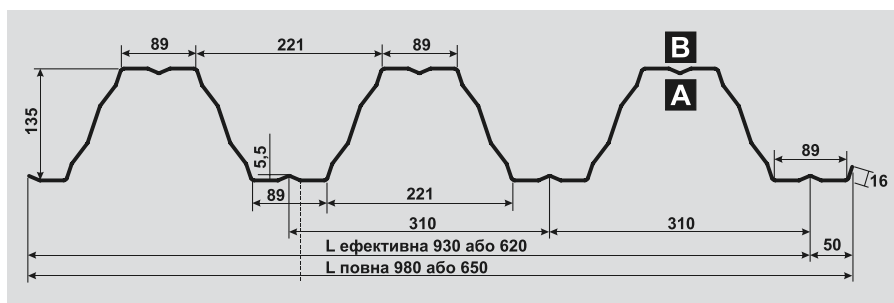

ПОКРИТТЯ:

поліестер – 15, 25 мк
 матовий поліестер – 35 мк
 Purmax – 40 мк
 Pural/Purmat – 50 мк
 HPS200 – 200 мк
 цинк – 200 і 275 г/м²
 алюцинк – 150 і 185 г/м²

Увага!

A покриття з вузького боку полиці;

B покриття з широкого боку полиці.

Гама кольорів: карта кольорів RAL, RR;

ширина бухти: 1000 мм; 1500 мм;

ширина ефективна: 620 мм; 930 мм;

довжина, max : при $\neq 0,70-1,50$ мм до 13,6 м

додатково: перфорація, захисна плівка
 антиконденсатне покриття;

матеріал: S 320 GD

Виробляються згідно:

ДСТУ Б В.2.6-9:2008, пп. 4.1-4.3

ПОЗИТИВ

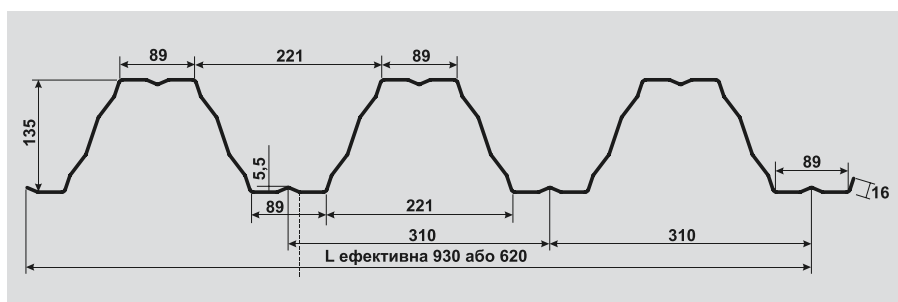

НЕГАТИВ

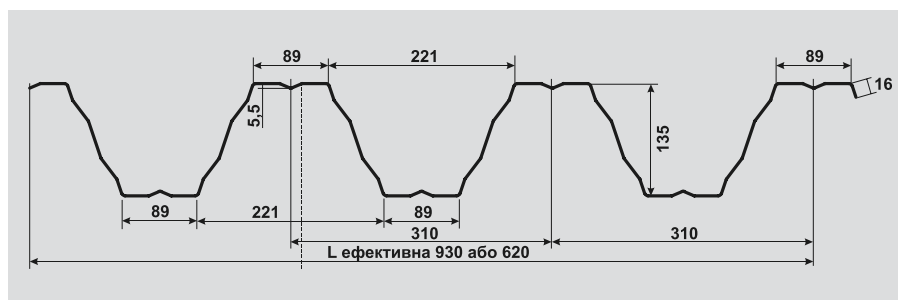

Позиція 1. Гранична несуча здатність (коефіцієнт надійності матеріалу $\gamma_m = 1,1$)

Позиція 2. Гранична несуча здатність при прогині $L/150$ (коефіцієнт надійності матеріалу $\gamma_m = 1,1$)

Позиція 3. Гранична несуча здатність при прогині $L/200$ (коефіцієнт надійності матеріалу $\gamma_m = 1,1$)

Позиція 4. Гранична несуча здатність при прогині $L/300$ (коефіцієнт надійності матеріалу $\gamma_m = 1,1$)

УВАГА: У розрахунках не врахована власна вага листа!

1. Значення позиції 1 необхідно визначати по граничному розрахунковому навантаженню, визначеному із врахуванням коефіцієнтів перевантаження згідно ДБН В.12-2:2006.

2. Значення позицій 2 та 3 необхідно визначати по характеристичному навантаженню, визначеному згідно ДБН В.12-2:2006.

ТАБЛИЦІ ДОПУСТИМИХ НАВАНТАЖЕНЬ ПРОФІЛЬНИХ ЛИСТІВ

1-пролітна схема опирання

ПОЗИТИВ

НЕГАТИВ

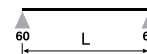

Товщина, мм	Вага, кН/м ²	Момент інерції I _x (см ⁴), minmax	Поз.	Допустиме рівномірне розподілене навантаження кН/м ² при відстані між опорами L, м													
				1,50	2,00	2,50	3,00	3,50	4,00	4,50	5,00	5,50	6,00	6,25	6,50	7,00	7,50
0,70	0,084	282,74	1	8,26	6,19	4,95	4,13	3,54	3,10	2,75	2,48	2,25	2,06	1,98	1,86	1,61	1,40
			2	8,26	6,19	4,95	4,13	3,54	3,10	2,75	2,43	1,83	1,41	1,25	1,11	0,89	0,72
			3	8,26	6,19	4,95	4,13	3,54	3,10	2,50	1,82	1,37	1,06	0,93	0,83	0,66	0,54
			4	8,26	6,19	4,95	4,13	3,54	2,38	1,67	1,22	0,91	0,70	0,62	0,55	0,44	0,36
0,75	0,090	302,94	1	9,59	7,19	5,75	4,80	4,11	3,60	3,20	2,88	2,62	2,40	2,25	2,08	1,79	1,56
			2	9,59	7,19	5,75	4,80	4,11	3,60	3,20	2,61	1,96	1,51	1,33	1,19	0,95	0,77
			3	9,59	7,19	5,75	4,80	4,11	3,60	2,68	1,95	1,47	1,13	1,00	0,89	0,71	0,58
			4	9,59	7,19	5,75	4,80	3,80	2,54	1,79	1,30	0,98	0,75	0,67	0,59	0,47	0,39
0,80	0,096	323,13	1	10,96	8,22	6,58	5,48	4,70	4,11	3,65	3,29	2,99	2,69	2,48	2,29	1,98	1,72
			2	10,96	8,22	6,58	5,48	4,70	4,11	3,65	2,78	2,09	1,61	1,42	1,27	1,01	0,82
			3	10,96	8,22	6,58	5,48	4,70	4,07	2,86	2,08	1,57	1,21	1,07	0,95	0,76	0,62
			4	10,96	8,22	6,58	5,48	4,05	2,71	1,91	1,39	1,04	0,80	0,71	0,63	0,51	0,41
0,88	0,106	355,45	1	13,32	9,99	7,99	6,66	5,71	5,00	4,44	4,00	3,63	3,09	2,84	2,63	2,27	1,98
			2	13,32	9,99	7,99	6,66	5,71	5,00	4,19	3,06	2,30	1,77	1,57	1,39	1,11	0,91
			3	13,32	9,99	7,99	6,66	5,71	4,48	3,15	2,29	1,72	1,33	1,17	1,04	0,84	0,68
			4	13,32	9,99	7,99	6,66	4,46	2,99	2,10	1,53	1,15	0,88	0,78	0,70	0,56	0,45
1,00	0,120	403,92	1	17,26	12,95	10,36	8,63	7,40	6,47	5,75	5,18	4,46	3,75	3,45	3,19	2,75	2,40
			2	17,26	12,95	10,36	8,63	7,40	6,47	4,77	3,47	2,61	2,01	1,78	1,58	1,27	1,03
			3	17,26	12,95	10,36	8,63	7,40	5,09	3,57	2,61	1,96	1,51	1,33	1,19	0,95	0,77
			4	17,26	12,95	10,36	8,04	5,06	3,39	2,38	1,74	1,31	1,01	0,89	0,79	0,63	0,51
1,15	0,138	464,51	1	22,85	17,14	13,71	11,43	9,79	8,57	7,62	6,55	5,42	4,55	4,19	3,88	3,34	2,91
			2	22,85	17,14	13,71	11,43	9,79	7,80	5,48	4,00	3,00	2,31	2,05	1,82	1,46	1,18
			3	22,85	17,14	13,71	11,43	8,74	5,85	4,11	3,00	2,25	1,73	1,53	1,36	1,09	0,89
			4	22,85	17,14	13,71	9,25	5,82	3,90	2,74	2,00	1,50	1,16	1,02	0,91	0,73	0,59
1,25	0,150	504,90	1	26,98	20,24	16,19	13,49	11,56	10,12	8,99	7,37	6,09	5,12	4,72	4,36	3,76	3,28
			2	26,98	20,24	16,19	13,49	11,56	8,48	5,96	4,34	3,26	2,51	2,22	1,98	1,58	1,29
			3	26,98	20,24	16,19	13,49	9,50	6,36	4,47	3,26	2,45	1,88	1,67	1,48	1,19	0,97
			4	26,98	20,24	16,19	10,05	6,33	4,24	2,98	2,17	1,63	1,26	1,11	0,99	0,79	0,64
1,50	0,180	605,88	1	38,70	29,02	23,22	19,35	16,59	14,51	11,51	9,32	7,70	6,47	5,97	5,52	4,76	4,14
			2	38,70	29,02	23,22	19,35	15,19	10,18	7,15	5,21	3,92	3,02	2,67	2,37	1,90	1,54
			3	38,70	29,02	23,22	18,10	11,40	7,63	5,36	3,91	2,94	2,26	2,00	1,78	1,42	1,16
			4	38,70	29,02	20,85	12,06	7,60	5,09	3,57	2,61	1,96	1,51	1,33	1,19	0,95	0,77

T135

ТАБЛИЦІ ДОПУСТИМИХ НАВАНТАЖЕНЬ ПРОФІЛЬНИХ ЛИСТІВ

2-пролітна схема опирання

ПОЗИТИВ

НЕГАТИВ



T135

Товщина, мм	Вага, кН/м ²	Момент інерції Ix(см ⁴), min/max	Поз.:	Допустиме рівномірно розподілене навантаження кН/м ² при відстані між опорами L, м													
				1,50	2,00	2,50	3,00	3,50	4,00	4,50	5,00	5,50	6,00	6,25	6,50	7,00	7,50
0,70	0,084	282,74	1	11,01	8,26	6,61	5,33	4,23	3,45	2,87	2,42	2,08	1,80	1,68	1,57	1,39	1,24
			2	11,01	8,26	6,61	5,33	4,23	3,45	2,87	2,42	2,08	1,80	1,68	1,57	1,39	1,24
			3	11,01	8,26	6,61	5,33	4,23	3,45	2,87	2,42	2,08	1,80	1,68	1,57	1,39	1,24
			4	11,01	8,26	6,61	5,33	4,23	3,45	2,87	2,42	2,08	1,69	1,50	1,33	1,07	0,87
0,75	0,090	302,94	1	12,79	9,59	7,67	6,03	4,78	3,90	3,24	2,73	2,34	2,03	1,89	1,77	1,56	1,39
			2	12,79	9,59	7,67	6,03	4,78	3,90	3,24	2,73	2,34	2,03	1,89	1,77	1,56	1,39
			3	12,79	9,59	7,67	6,03	4,78	3,90	3,24	2,73	2,34	2,03	1,89	1,77	1,56	1,39
			4	12,79	9,59	7,67	6,03	4,78	3,90	3,24	2,73	2,34	1,81	1,60	1,43	1,14	0,93
0,80	0,096	323,13	1	14,61	10,96	8,77	6,74	5,34	4,35	3,61	3,05	2,61	2,25	2,11	1,97	1,74	1,54
			2	14,61	10,96	8,77	6,74	5,34	4,35	3,61	3,05	2,61	2,25	2,11	1,97	1,74	1,54
			3	14,61	10,96	8,77	6,74	5,34	4,35	3,61	3,05	2,61	2,25	2,11	1,97	1,74	1,49
			4	14,61	10,96	8,77	6,74	5,34	4,35	3,61	3,05	2,51	1,93	1,71	1,52	1,22	0,99
0,88	0,106	355,45	1	17,76	13,32	10,35	7,89	6,25	5,08	4,21	3,55	3,04	2,62	2,45	2,29	2,02	1,79
			2	17,76	13,32	10,35	7,89	6,25	5,08	4,21	3,55	3,04	2,62	2,45	2,29	2,02	1,79
			3	17,76	13,32	10,35	7,89	6,25	5,08	4,21	3,55	3,04	2,62	2,45	2,29	2,01	1,63
			4	17,76	13,32	10,35	7,89	6,25	5,08	4,21	3,55	2,76	2,13	1,88	1,67	1,34	1,09
1,00	0,120	403,92	1	23,02	17,26	12,87	9,80	7,74	6,28	5,20	4,38	3,74	3,23	3,02	2,82	2,49	2,21
			2	23,02	17,26	12,87	9,80	7,74	6,28	5,20	4,38	3,74	3,23	3,02	2,82	2,49	2,21
			3	23,02	17,26	12,87	9,80	7,74	6,28	5,20	4,38	3,74	3,23	3,02	2,82	2,28	1,86
			4	23,02	17,26	12,87	9,80	7,74	6,28	5,20	4,18	3,14	2,42	2,14	1,90	1,52	1,24
1,15	0,138	464,51	1	30,47	22,37	16,16	12,27	9,67	7,83	6,48	5,44	4,64	4,00	3,73	3,49	3,07	2,72
			2	30,47	22,37	16,16	12,27	9,67	7,83	6,48	5,44	4,64	4,00	3,73	3,49	3,07	2,72
			3	30,47	22,37	16,16	12,27	9,67	7,83	6,48	5,44	4,64	4,00	3,69	3,28	2,63	2,14
			4	30,47	22,37	16,16	12,27	9,67	7,83	6,48	4,80	3,61	2,78	2,46	2,19	1,75	1,42
1,25	0,150	504,90	1	35,98	25,60	18,50	14,03	11,04	8,93	7,38	6,20	5,28	4,55	4,24	3,97	3,49	3,09
			2	35,98	25,60	18,50	14,03	11,04	8,93	7,38	6,20	5,28	4,55	4,24	3,97	3,49	3,09
			3	35,98	25,60	18,50	14,03	11,04	8,93	7,38	6,20	5,28	4,53	4,01	3,57	2,85	2,32
			4	35,98	25,60	18,50	14,03	11,04	8,93	7,16	5,22	3,92	3,02	2,67	2,38	1,90	1,55
1,50	0,180	605,88	1	50,96	33,92	24,42	18,50	14,50	11,69	9,64	8,08	6,87	5,91	5,51	5,14	4,52	4,00
			2	50,96	33,92	24,42	18,50	14,50	11,69	9,64	8,08	6,87	5,91	5,51	5,14	4,52	3,71
			3	50,96	33,92	24,42	18,50	14,50	11,69	9,64	8,08	6,87	5,44	4,81	4,28	3,43	2,79
			4	50,96	33,92	24,42	18,50	14,50	11,69	8,60	6,27	4,71	3,63	3,21	2,85	2,28	1,86

ТАБЛИЦІ ДОПУСТИМИХ НАВАНТАЖЕНЬ ПРОФІЛЬНИХ ЛИСТІВ

3-пролітна схема опирання

ПОЗИТИВ

НЕГАТИВ

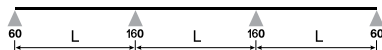

Товщина, мм	Вага, кН/м ²	Момент інерції I _x (см ⁴), мінімах	Поз.	Допустиме рівномірно розподілене навантаження кН/м ² при відстані між опорами L, м													
				1,50	2,00	2,50	3,00	3,50	4,00	4,50	5,00	5,50	6,00	6,25	6,50	7,00	7,50
0,70	0,084	282,74	1	10,32	7,74	6,19	5,16	4,42	3,87	3,44	2,92	2,50	2,17	2,03	1,91	1,68	1,50
			2	10,32	7,74	6,19	5,16	4,42	3,87	3,44	2,92	2,50	2,17	2,03	1,91	1,68	1,36
			3	10,32	7,74	6,19	5,16	4,42	3,87	3,44	2,92	2,50	2,00	1,77	1,57	1,26	1,02
			4	10,32	7,74	6,19	5,16	4,42	3,87	3,15	2,30	1,73	1,33	1,18	1,05	0,84	0,68
0,75	0,090	302,94	1	11,99	8,99	7,19	5,99	5,14	4,50	3,89	3,29	2,83	2,45	2,29	2,15	1,90	1,69
			2	11,99	8,99	7,19	5,99	5,14	4,50	3,89	3,29	2,83	2,45	2,29	2,15	1,80	1,46
			3	11,99	8,99	7,19	5,99	5,14	4,50	3,89	3,29	2,78	2,14	1,89	1,68	1,35	1,09
			4	11,99	8,99	7,19	5,99	5,14	4,50	3,38	2,46	1,85	1,43	1,26	1,12	0,90	0,73
0,80	0,096	323,13	1	13,70	10,27	8,22	6,85	5,87	5,14	4,34	3,67	3,15	2,73	2,55	2,39	2,11	1,88
			2	13,70	10,27	8,22	6,85	5,87	5,14	4,34	3,67	3,15	2,73	2,55	2,39	1,92	1,56
			3	13,70	10,27	8,22	6,85	5,87	5,14	4,34	3,67	2,96	2,28	2,02	1,79	1,44	1,17
			4	13,70	10,27	8,22	6,85	5,87	5,13	3,60	2,63	1,97	1,52	1,35	1,20	0,96	0,78
0,88	0,106	355,45	1	16,65	12,49	9,99	8,33	7,14	6,09	5,07	4,29	3,67	3,18	2,97	2,78	2,46	2,18
			2	16,65	12,49	9,99	8,33	7,14	6,09	5,07	4,29	3,67	3,18	2,96	2,63	2,11	1,71
			3	16,65	12,49	9,99	8,33	7,14	6,09	5,07	4,29	3,26	2,51	2,22	1,97	1,58	1,28
			4	16,65	12,49	9,99	8,33	7,14	5,65	3,97	2,89	2,17	1,67	1,48	1,32	1,05	0,86
1,00	0,120	403,92	1	21,58	16,18	12,95	10,79	9,25	7,54	6,26	5,29	4,53	3,92	3,66	3,43	3,02	2,69
			2	21,58	16,18	12,95	10,79	9,25	7,54	6,26	5,29	4,53	3,80	3,36	2,99	2,39	1,95
			3	21,58	16,18	12,95	10,79	9,25	7,54	6,26	4,93	3,70	2,85	2,52	2,24	1,80	1,46
			4	21,58	16,18	12,95	10,79	9,25	6,42	4,51	3,28	2,47	1,90	1,68	1,50	1,20	0,97
1,15	0,138	464,51	1	28,57	21,42	17,14	14,28	11,59	9,41	7,81	6,58	5,62	4,86	4,54	4,24	3,74	3,32
			2	28,57	21,42	17,14	14,28	11,59	9,41	7,81	6,58	5,62	4,37	3,87	3,44	2,75	2,24
			3	28,57	21,42	17,14	14,28	11,59	9,41	7,77	5,67	4,26	3,28	2,90	2,58	2,07	1,68
			4	28,57	21,42	17,14	14,28	11,01	7,38	5,18	3,78	2,84	2,19	1,93	1,72	1,38	1,12
1,25	0,150	504,90	1	33,73	25,30	20,24	16,78	13,24	10,74	8,90	7,50	6,40	5,53	5,16	4,83	4,25	3,77
			2	33,73	25,30	20,24	16,78	13,24	10,74	8,90	7,50	6,17	4,75	4,20	3,74	2,99	2,43
			3	33,73	25,30	20,24	16,78	13,24	10,74	8,45	6,16	4,63	3,56	3,15	2,80	2,24	1,82
			4	33,73	25,30	20,24	16,78	11,97	8,02	5,63	4,11	3,09	2,38	2,10	1,87	1,50	1,22
1,50	0,180	605,88	1	48,37	36,28	29,02	22,17	17,43	14,10	11,65	9,79	8,34	7,19	6,71	6,27	5,51	4,89
			2	48,37	36,28	29,02	22,17	17,43	14,10	11,65	9,79	7,40	5,70	5,05	4,49	3,59	2,92
			3	48,37	36,28	29,02	22,17	17,43	14,10	10,14	7,39	5,55	4,28	3,78	3,36	2,69	2,19
			4	48,37	36,28	29,02	22,17	14,37	9,62	6,76	4,93	3,70	2,85	2,52	2,24	1,80	1,46

T135

T150

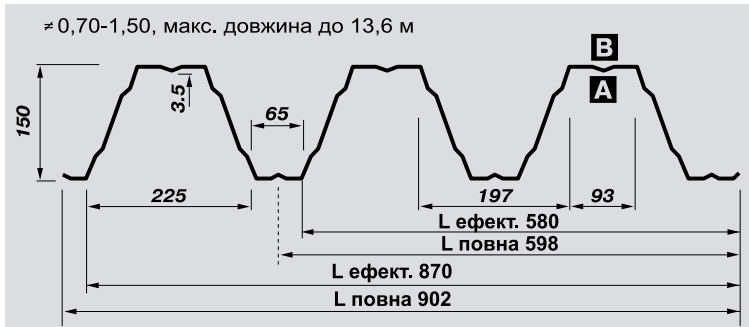

Увага!

A покриття з вузького боку полиці;

B покриття з широкого боку полиці.

ПОКРИТТЯ:

поліестер – 15, 25 мк
 матовий поліестер – 35 мк
 Purmax – 40 мк
 Pural/Purmat – 50 мк
 HPS200 – 200 мк
 цинк – 200 і 275 г/м²
 алюцинк – 150 і 185 г/м²

гама кольорів: карта кольорів RAL, RR;

ширина бухти: 1000 мм; 1500 мм;

ширина ефективна: 580 мм; 870 мм;

довжина, max: при ≈0,75-1,50 мм до 13,6 м

додатково: перфорація, захисна плівка

антиконденсатне покриття;

матеріал: S 320 GD

Виробляються згідно: ДСТУ Б В.2.6-9:2008, пп. 4.1-4.3

ПОЗИТИВ

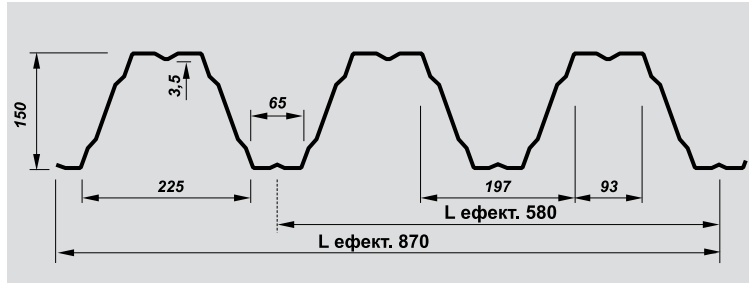

НЕГАТИВ



Позиція 1. Гранична несуча здатність при прогині L/150 (коефіцієнт надійності матеріалу $\gamma_m = 1,1$)

Позиція 2. Гранична несуча здатність при прогині L/150 (коефіцієнт надійності матеріалу $\gamma_m = 1,1$)

Позиція 3. Гранична несуча здатність при прогині L/200 (коефіцієнт надійності матеріалу $\gamma_m = 1,1$)

Позиція 4. Гранична несуча здатність при прогині L/300 (коефіцієнт надійності матеріалу $\gamma_m = 1,1$)

УВАГА: У розрахунках не врахована власна вага листа!

- Значення позиції 1 необхідно визначати по граничному розрахунковому навантаженню, визначеному із врахуванням коефіцієнтів перевантаження згідно ДБН В.12-2:2006.
- Значення позицій 2 та 3 необхідно визначати по характеристичному навантаженню, визначеному згідно ДБН В.12-2:2006.

Табл. 1. Геометричні характеристики профільних листів T150

Позначення профільного листа	Товщина t, мм	Площа перерізу A, см ²	Маса 1-го метра довжини, кг	Довідкова величина на 1м ширини						Маса 1 м ² ефект. площі, кг	Ширина заготовки, мм
				при стиснутих вузьких полках			при стиснутих широких полках				
				момент інерції I _x , см ⁴	момент опору, см ³		момент інерції I _x , см ⁴	момент опору, см ³			
	W _{x1}	W _{x2}		W _{x1}	W _{x2}		W _{x1}	W _{x2}			
T150 - 870 - 0,75	0,75	12,64	8,83	381,12	35,500	45,511	381,12	41,50	44,957	10,15	1500
T150 - 870 - 0,80	0,80	13,49	9,42	406,53	39,250	49,239	406,53	45,25	49,726	10,83	
T150 - 870 - 0,88	0,88	14,84	10,36	447,18	45,250	55,412	447,18	51,00	56,837	11,91	
T150 - 870 - 0,90	0,90	15,17	10,60	457,34	47,250	57,732	457,34	53,00	59,103	12,18	
T150 - 870 - 1,00	1,00	16,86	11,78	508,16	55,000	66,223	508,16	60,75	67,679	13,53	
T150 - 870 - 1,25	1,25	21,07	14,72	635,20	60,250	89,557	635,20	81,25	90,626	16,92	
T150 - 870 - 1,50	1,50	25,49	17,66	762,24	96,750	111,748	762,24	101,25	112,908	20,30	

T155

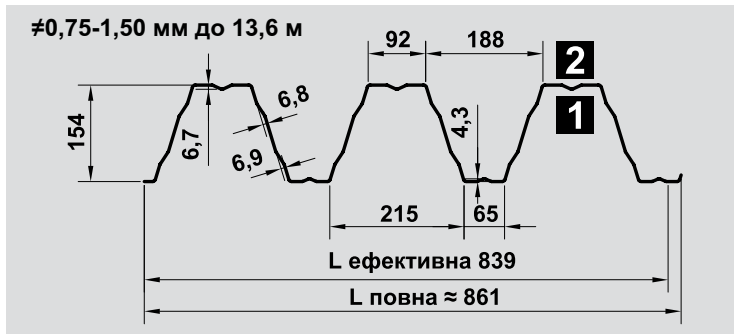

ПОКРИТТЯ:

поліестер – 15, 25 мк
 матовий поліестер – 35 мк
 Purmax – 40 мк
 Pural/Purmat – 50 мк
 HPS200 – 200 мк
 цинк – 200 і 275 г/м²
 алюцинк – 150 і 185 г/м²

Увага!

1 покриття з вузького боку полиці;

2 покриття з широкого боку полиці.

гама кольорів: карта кольорів RAL, RR;
ширина бухти: 1500 мм;
ширина ефективна: 839 мм;
довжина, max: при №0,75-1,50 мм до 13,6 м
додатково: перфорація, захисна плівка
 антиконденсатне покриття;
матеріал: S 320 GD

ПОЗИТИВ

Виробляються згідно: ДСТУ Б EN 14782:2015
 ДСТУ Б В.2.6-9:2008



Позиція 1. Гранична несуча здатність (коефіцієнт надійності матеріалу $\gamma_m = 1,1$)

Позиція 2. Гранична несуча здатність при прогині L/150 (коефіцієнт надійності матеріалу $\gamma_m = 1,1$)

НЕГАТИВ



Позиція 3. Гранична несуча здатність при прогині L/200 (коефіцієнт надійності матеріалу $\gamma_m = 1,1$)

Позиція 4. Гранична несуча здатність при прогині L/300 (коефіцієнт надійності матеріалу $\gamma_m = 1,1$)

УВАГА: У розрахунках не врахована власна вага листа!

1. Значення позиції 1 необхідно визначати по граничному розрахунковому навантаженню, визначеному із врахуванням коефіцієнтів перевантаження згідно ДБН В.12-2:2006.
2. Значення позицій 2 та 3 необхідно визначати по характеристичному навантаженню, визначеному згідно ДБН В.12-2:2006.

T160

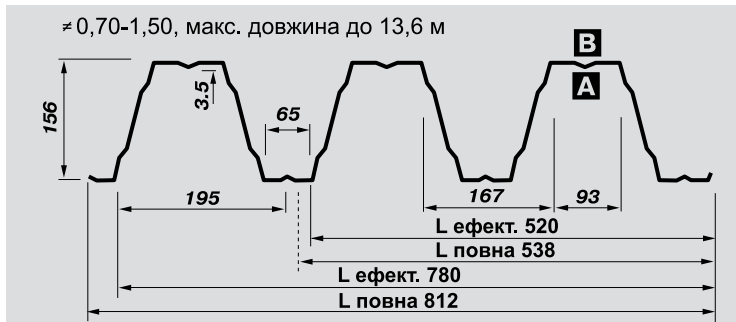

ПОКРИТТЯ:

поліестер – 15, 25 мк
 матовий поліестер – 35 мк
 Purmax – 40 мк
 Pural/Purmat – 50 мк
 HPS200 – 200 мк
 цинк – 200 і 275 г/м²
 алюцинк – 150 і 185 г/м²

Увага!

A покриття з вузького боку полиці;

B покриття з широкого боку полиці.

гама кольорів: карта кольорів RAL, RR;

ширина бухти: 1000 мм; 1500 мм;

ширина ефективна: 520 мм; 780 мм;

довжина, max: при №0,75-1,50 мм до 13,6 м

додатково: перфорація, захисна плівка

антиконденсатне покриття;
матеріал: S 320 GD

Виробляються згідно:

ДСТУ Б В.2.6-9:2008, пп. 4.1-4.3

ПОЗИТИВ

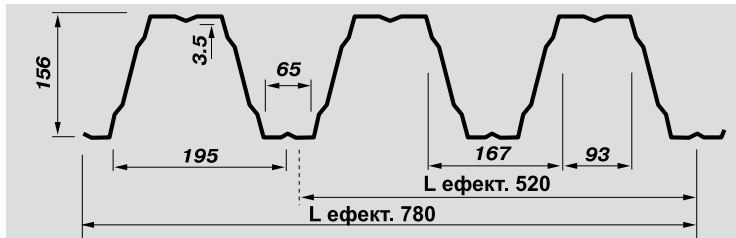

Позиція 1. Гранична несуча здатність при прогині L/150 (коефіцієнт надійності матеріалу $\gamma_m = 1,1$)

Позиція 2. Гранична несуча здатність при прогині L/200 (коефіцієнт надійності матеріалу $\gamma_m = 1,1$)

Позиція 3. Гранична несуча здатність при прогині L/300 (коефіцієнт надійності матеріалу $\gamma_m = 1,1$)

Позиція 4. Гранична несуча здатність при прогині L/300 (коефіцієнт надійності матеріалу $\gamma_m = 1,1$)

НЕГАТИВ

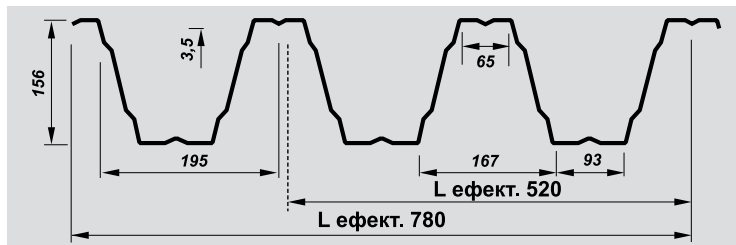

УВАГА: У розрахунках не врахована власна вага листа!

- Значення позиції 1 необхідно визначати по граничному розрахунковому навантаженню, визначеному із врахуванням коефіцієнтів перевантаження згідно ДБН В.12-2:2006.
- Значення позицій 2 та 3 необхідно визначати по характеристичному навантаженню, визначеному згідно ДБН В.12-2:2006.

Табл. 1. Геометричні характеристики профільних листів T160

Позначення профільного листа	Товщина t, мм	Площа перерізу A, см ²	Маса 1-го метра довжини, кг	Довідкова величина на 1 м ширини						Маса 1 м ² ефект. площі, кг	Ширина заготовки, мм
				при стиснутих вузьких полках			при стиснутих широких полках				
				момент інерції I _x , см ⁴	момент опору, см ³		момент інерції I _x , см ⁴	момент опору, см ³			
	W _x ¹	W _x ²		W _x ¹	W _x ²						
T160 - 780 - 0,75	0,75	14,07	8,83	456,73	41,000	52,515	381,12	47,75	51,828	11,32	1500
T160 - 780 - 0,80	0,80	15,01	9,42	487,18	45,500	57,052	406,53	52,25	57,425	12,08	
T160 - 780 - 0,88	0,88	16,51	10,36	535,90	52,250	64,038	447,18	58,75	65,528	13,28	
T160 - 780 - 0,90	0,90	16,88	10,60	548,08	54,500	66,522	457,34	61,25	68,276	13,59	
T160 - 780 - 1,00	1,00	18,76	11,78	608,98	63,500	76,461	508,16	70,00	84,634	15,10	
T160 - 780 - 1,25	1,25	23,45	14,72	761,22	88,000	103,351	635,20	94,00	104,816	18,87	
T160 - 780 - 1,50	1,50	28,14	17,66	913,47	111,750	129,068	762,24	117,00	130,479	22,64	

T200

T200

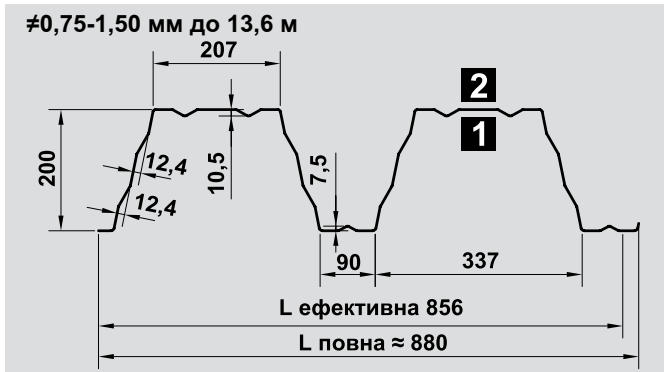

ПОКРИТТЯ:

- поліестер – 15, 25 мк
- матовий поліестер – 35 мк
- Purmax – 40 мк
- Pural/Purmat – 50 мк
- HPS200 – 200 мк
- цинк – 200 і 275 г/м²
- алюцинк – 150 і 185 г/м²

Увага!

- 1** покриття з вузького боку полиці;
- 2** покриття з широкого боку полиці.

- гама кольорів:** карта кольорів RAL, RR;
- ширина бухти:** 1500 мм;
- ширина ефективна:** 856 мм;
- довжина, max:** при $\neq 0,75-1,50$ мм до 13,6 м
- додатково:** перфорація, захисна плівка антиконденсатне покриття;
- матеріал:** S 320 GD

ПОЗИТИВ

Виробляються згідно: ДСТУ Б EN 14782:2015
ДСТУ Б В.2.6-9:2008



Позиція 1. Гранична несуча здатність (коефіцієнт надійності матеріалу $\gamma_m = 1,1$)

Позиція 2. Гранична несуча здатність при прогині L/150 (коефіцієнт надійності матеріалу $\gamma_m = 1,1$)

Позиція 3. Гранична несуча здатність при прогині L/200 (коефіцієнт надійності матеріалу $\gamma_m = 1,1$)

Позиція 4. Гранична несуча здатність при прогині L/300 (коефіцієнт надійності матеріалу $\gamma_m = 1,1$)

НЕГАТИВ



УВАГА: У розрахунках не врахована власна вага листа!

1. Значення позиції 1 необхідно визначати по граничному розрахунковому навантаженню, визначеному із врахуванням коефіцієнтів перевантаження згідно ДБН В.12-2:2006.
2. Значення позицій 2 та 3 необхідно визначати по характеристичному навантаженню, визначеному згідно ДБН В.12-2:2006.

ТАБЛИЦІ ДОПУСТИМИХ НАВАНТАЖЕНЬ ПРОФІЛЬНИХ ЛИСТІВ

1-пролітна схема опирання

ПОЗИТИВ

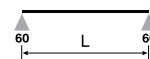

Товщина, мм	Вага, кН/м ²	Момент інерції Ix(см ⁴), minmax	Поз.	Допустиме рівномірно розподілене навантаження кН/м ² при відстані між опорами L, м												
				6,00	6,25	6,50	6,75	7,00	7,25	7,50	7,75	8,00	8,25	8,50	8,75	9,00
0,75	0,100	574,50 688,00	1	1,40	1,34	1,29	1,24	1,20	1,16	1,12	1,08	1,05	1,02	0,99	0,96	0,93
			2	1,40	1,34	1,29	1,24	1,20	1,16	1,12	1,08	1,05	1,02	0,99	0,92	0,87
			3	1,40	1,34	1,29	1,24	1,20	1,16	1,09	1,01	0,95	0,88	0,81	0,75	0,70
			4	1,40	1,25	1,16	1,04	0,93	0,84	0,76	0,69	0,63	0,58	0,54	0,50	0,46
0,80	0,107	628,87 753,47	1	1,61	1,55	1,49	1,43	1,38	1,33	1,29	1,25	1,21	1,17	1,14	1,10	1,07
			2	1,61	1,55	1,49	1,43	1,38	1,33	1,29	1,25	1,21	1,17	1,10	1,03	0,97
			3	1,61	1,55	1,49	1,43	1,38	1,32	1,21	1,14	1,04	0,96	0,89	0,82	0,77
			4	1,55	1,43	1,27	1,14	1,02	0,92	0,83	0,76	0,69	0,64	0,59	0,54	0,50
0,88	0,118	710,70 846,03	1	1,99	1,91	1,84	1,77	1,71	1,65	1,59	1,54	1,49	1,45	1,41	1,37	1,33
			2	1,99	1,91	1,84	1,77	1,71	1,65	1,59	1,54	1,49	1,38	1,29	1,20	1,11
			3	1,99	1,91	1,84	1,77	1,68	1,54	1,42	1,30	1,20	1,11	1,02	0,95	0,88
			4	1,83	1,62	1,44	1,28	1,15	1,04	0,94	0,87	0,79	0,73	0,67	0,62	0,58
1,00	0,134	845,20 968,97	1	2,65	2,54	2,44	2,35	2,27	2,19	2,12	2,05	1,99	1,93	1,87	1,82	1,77
			2	2,65	2,54	2,44	2,35	2,27	2,19	2,12	1,95	1,82	1,68	1,56	1,44	1,34
			3	2,65	2,54	2,44	2,22	2,05	1,87	1,71	1,57	1,44	1,33	1,23	1,14	1,06
			4	2,15	1,90	1,69	1,51	1,36	1,24	1,13	1,04	0,95	0,88	0,81	0,75	0,69
1,15	0,154	1006,70 1114,30	1	3,54	3,40	3,27	3,15	3,03	2,93	2,83	2,74	2,65	2,57	2,50	2,43	2,36
			2	3,54	3,40	3,27	3,15	3,03	2,84	2,64	2,42	2,23	2,06	1,90	1,76	1,64
			3	3,54	3,32	3,04	2,76	2,51	2,29	2,09	1,92	1,76	1,60	1,46	1,34	1,23
			4	2,58	2,28	2,03	1,83	1,66	1,51	1,38	1,26	1,16	1,07	0,98	0,89	0,82
1,25	0,167	1119,40 1211,20	1	4,20	4,03	3,88	3,73	3,60	3,48	3,36	3,25	3,15	3,05	2,96	2,88	2,80
			2	4,20	4,03	3,88	3,73	3,51	3,25	2,98	2,73	2,51	2,31	2,12	1,94	1,79
			3	4,16	3,77	3,43	3,11	2,82	2,56	2,32	2,10	1,91	1,74	1,59	1,46	1,34
			4	2,87	2,54	2,28	2,06	1,87	1,70	1,54	1,40	1,27	1,16	1,06	0,97	0,89
1,50	0,201	1410,00 1453,50	1	6,08	5,84	5,61	5,40	5,21	5,03	4,86	4,71	4,56	4,42	4,29	4,17	3,99
			2	6,08	5,84	5,52	5,05	4,56	4,10	3,70	3,36	3,05	2,78	2,54	2,33	2,14
			3	5,43	4,80	4,27	3,81	3,42	3,08	2,78	2,52	2,29	2,09	1,91	1,75	1,61
			4	3,62	3,20	2,85	2,54	2,28	2,05	1,85	1,68	1,53	1,39	1,27	1,17	1,07

ТАБЛИЦІ ДОПУСТИМИХ НАВАНТАЖЕНЬ ПРОФІЛЬНИХ ЛИСТІВ

2-пролітна схема опирання

ПОЗИТИВ

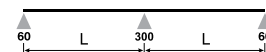

Товщина, мм	Вага, кН/м ²	Момент інерції I _x (см ⁴), minmax	Поз.	Допустиме рівномірно розподілене навантаження кН/м ² при відстані між опорами L, м												
				6,00	6,25	6,50	6,75	7,00	7,25	7,50	7,75	8,00	8,25	8,50	8,75	9,00
0,75	0,100	574,50 688,00	1	1,86	1,79	1,72	1,66	1,60	1,54	1,49	1,44	1,40	1,33	1,27	1,22	1,16
			2	1,86	1,79	1,72	1,66	1,60	1,54	1,49	1,44	1,40	1,33	1,27	1,22	1,16
			3	1,86	1,79	1,72	1,66	1,60	1,54	1,49	1,44	1,40	1,33	1,27	1,22	1,16
			4	1,86	1,79	1,72	1,66	1,60	1,54	1,49	1,44	1,40	1,33	1,27	1,22	1,16
0,80	0,107	628,87 753,47	1	2,15	2,06	1,98	1,91	1,84	1,78	1,72	1,64	1,56	1,49	1,42	1,36	1,30
			2	2,15	2,06	1,98	1,91	1,84	1,78	1,72	1,64	1,56	1,49	1,42	1,36	1,30
			3	2,15	2,06	1,98	1,91	1,84	1,78	1,72	1,64	1,56	1,49	1,42	1,36	1,30
			4	2,15	2,06	1,98	1,91	1,84	1,78	1,72	1,64	1,56	1,49	1,42	1,36	1,29
0,88	0,118	710,70 846,03	1	2,66	2,55	2,45	2,36	2,26	2,14	2,03	1,93	1,83	1,75	1,67	1,59	1,52
			2	2,66	2,55	2,45	2,36	2,26	2,14	2,03	1,93	1,83	1,75	1,67	1,59	1,52
			3	2,66	2,55	2,45	2,36	2,26	2,14	2,03	1,93	1,83	1,75	1,67	1,59	1,52
			4	2,66	2,55	2,45	2,36	2,26	2,14	2,03	1,93	1,83	1,75	1,67	1,59	1,46
1,00	0,134	845,20 968,97	1	3,53	3,32	3,12	2,94	2,78	2,63	2,50	2,37	2,25	2,15	2,05	1,95	1,87
			2	3,53	3,32	3,12	2,94	2,78	2,63	2,50	2,37	2,25	2,15	2,05	1,95	1,87
			3	3,53	3,32	3,12	2,94	2,78	2,63	2,50	2,37	2,25	2,15	2,05	1,95	1,87
			4	3,53	3,32	3,12	2,94	2,78	2,63	2,50	2,37	2,25	2,15	2,03	1,86	1,71
1,15	0,154	1006,70 1114,30	1	4,37	4,11	3,86	3,64	3,44	3,25	3,08	2,92	2,78	2,64	2,52	2,40	2,30
			2	4,37	4,11	3,86	3,64	3,44	3,25	3,08	2,92	2,78	2,64	2,52	2,40	2,30
			3	4,37	4,11	3,86	3,64	3,44	3,25	3,08	2,92	2,78	2,64	2,52	2,40	2,30
			4	4,37	4,11	3,86	3,64	3,44	3,25	3,08	2,92	2,78	2,57	2,35	2,15	1,98
1,25	0,167	1119,40 1211,20	1	4,96	4,65	4,38	4,12	3,89	3,68	3,49	3,31	3,14	2,99	2,85	2,72	2,59
			2	4,96	4,65	4,38	4,12	3,89	3,68	3,49	3,31	3,14	2,99	2,85	2,72	2,59
			3	4,96	4,65	4,38	4,12	3,89	3,68	3,49	3,31	3,14	2,99	2,85	2,72	2,59
			4	4,96	4,65	4,38	4,12	3,89	3,68	3,49	3,31	3,06	2,79	2,55	2,34	2,15
1,50	0,201	1410,00 1453,50	1	6,49	6,09	5,73	5,39	5,08	4,80	4,55	4,31	4,09	3,89	3,70	3,53	3,37
			2	6,49	6,09	5,73	5,39	5,08	4,80	4,55	4,31	4,09	3,89	3,70	3,53	3,37
			3	6,49	6,09	5,73	5,39	5,08	4,80	4,55	4,31	4,09	3,89	3,70	3,53	3,37
			4	6,49	6,09	5,73	5,39	5,08	4,80	4,45	4,04	3,67	3,35	3,06	2,81	2,58

T200

ТАБЛИЦІ ДОПУСТИМИХ НАВАНТАЖЕНЬ ПРОФІЛЬНИХ ЛИСТІВ

3-пролітна схема опирання

ПОЗИТИВ

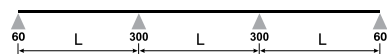

Товщина, мм	Вага, кН/м ²	Момент інерції Іх(см ⁴), тінтах	Поз.	Допустиме рівномірно розподілене навантаження кН/м ² при відстані між опорами L, м												
				6,00	6,25	6,50	6,75	7,00	7,25	7,50	7,75	8,00	8,25	8,50	8,75	9,00
0,75	0,100	574,50 688,00	1	1,75	1,68	1,61	1,55	1,50	1,45	1,40	1,35	1,31	1,27	1,23	1,20	1,16
			2	1,75	1,68	1,61	1,55	1,50	1,45	1,40	1,35	1,31	1,27	1,23	1,20	1,16
			3	1,75	1,68	1,61	1,55	1,50	1,45	1,40	1,35	1,31	1,27	1,23	1,20	1,16
			4	1,75	1,68	1,61	1,55	1,50	1,45	1,40	1,34	1,23	1,15	1,05	0,96	0,88
0,80	0,107	628,87 753,47	1	2,01	1,93	1,86	1,79	1,73	1,67	1,61	1,56	1,51	1,46	1,42	1,38	1,34
			2	2,01	1,93	1,86	1,79	1,73	1,67	1,61	1,56	1,51	1,46	1,42	1,38	1,34
			3	2,01	1,93	1,86	1,79	1,73	1,67	1,61	1,56	1,51	1,46	1,42	1,38	1,34
			4	2,01	1,93	1,86	1,79	1,73	1,67	1,60	1,46	1,37	1,25	1,14	1,05	0,96
0,88	0,118	710,70 846,03	1	2,49	2,39	2,30	2,21	2,14	2,06	1,99	1,93	1,87	1,81	1,76	1,71	1,66
			2	2,49	2,39	2,30	2,21	2,14	2,06	1,99	1,93	1,87	1,81	1,76	1,71	1,66
			3	2,49	2,39	2,30	2,21	2,14	2,06	1,99	1,93	1,87	1,81	1,76	1,71	1,61
			4	2,49	2,39	2,30	2,21	2,14	2,01	1,86	1,70	1,55	1,41	1,29	1,18	1,09
1,00	0,134	845,20 968,97	1	3,31	3,18	3,06	2,94	2,84	2,74	2,65	2,56	2,48	2,41	2,34	2,27	2,21
			2	3,31	3,18	3,06	2,94	2,84	2,74	2,65	2,56	2,48	2,41	2,34	2,27	2,21
			3	3,31	3,18	3,06	2,94	2,84	2,74	2,65	2,56	2,48	2,41	2,25	2,12	1,96
			4	3,31	3,18	3,06	2,93	2,65	2,45	2,21	2,00	1,82	1,66	1,52	1,39	1,29
1,15	0,154	1006,70 1114,30	1	4,42	4,25	4,08	3,93	3,79	3,66	3,54	3,43	3,32	3,19	3,04	2,90	2,77
			2	4,42	4,25	4,08	3,93	3,79	3,66	3,54	3,43	3,32	3,19	3,04	2,90	2,77
			3	4,42	4,25	4,08	3,93	3,79	3,66	3,54	3,43	3,23	2,97	2,75	2,54	2,33
			4	4,42	4,25	3,92	3,63	3,25	2,93	2,64	2,40	2,18	1,99	1,82	1,68	1,55
1,25	0,167	1119,40 1211,20	1	5,25	5,04	4,85	4,67	4,50	4,34	4,20	3,99	3,79	3,61	3,44	3,28	3,14
			2	5,25	5,04	4,85	4,67	4,50	4,34	4,20	3,99	3,79	3,61	3,44	3,28	3,14
			3	5,25	5,04	4,85	4,67	4,50	4,34	4,20	3,93	3,60	3,29	3,01	2,76	2,53
			4	5,25	4,91	4,48	4,00	3,59	3,23	2,92	2,65	2,40	2,19	2,00	1,84	1,69
1,50	0,201	1410,00 1453,50	1	7,60	7,29	6,89	6,49	6,13	5,80	5,49	5,21	4,95	4,71	4,48	4,28	4,08
			2	7,60	7,29	6,89	6,49	6,13	5,80	5,49	5,21	4,95	4,71	4,48	4,28	4,05
			3	7,60	7,29	6,89	6,49	6,13	5,80	5,25	4,76	4,33	3,95	3,61	3,31	3,04
			4	6,84	6,05	5,38	4,80	4,31	3,88	3,50	3,17	2,89	2,63	2,41	2,21	2,03

ТАБЛИЦІ ДОПУСТИМИХ НАВАНТАЖЕНЬ ПРОФІЛЬНИХ ЛИСТІВ

1-пролітна схема опирання

НЕГАТИВ

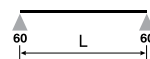

T200

Товщина, мм	Вага, кН/м ²	Момент інерції Ix(см ⁴), minmax	Поз.	Допустиме рівномірно розподілене навантаження кН/м ² при відстані між опорами L, м												
				6,00	6,25	6,50	6,75	7,00	7,25	7,50	7,75	8,00	8,25	8,50	8,75	9,00
0,75	0,100	574,50 688,00	1	1,24	1,19	1,15	1,10	1,06	1,03	0,99	0,96	0,93	0,90	0,88	0,85	0,83
			2	1,24	1,19	1,15	1,10	1,06	1,03	0,99	0,96	0,93	0,90	0,88	0,85	0,83
			3	1,24	1,19	1,15	1,10	1,06	1,03	0,99	0,96	0,93	0,90	0,85	0,79	0,73
			4	1,24	1,19	1,15	1,10	1,00	0,92	0,83	0,76	0,69	0,63	0,57	0,53	0,49
0,80	0,107	628,87 753,47	1	1,41	1,35	1,30	1,25	1,21	1,17	1,13	1,09	1,06	1,02	0,99	0,97	0,94
			2	1,41	1,35	1,30	1,25	1,21	1,17	1,13	1,09	1,06	1,02	0,99	0,97	0,94
			3	1,41	1,35	1,30	1,25	1,21	1,17	1,13	1,09	1,06	1,00	0,93	0,86	0,79
			4	1,41	1,35	1,30	1,21	1,11	1,00	0,90	0,82	0,74	0,68	0,62	0,57	0,53
0,88	0,118	710,70 846,03	1	1,70	1,63	1,57	1,51	1,46	1,41	1,36	1,32	1,28	1,24	1,20	1,17	1,13
			2	1,70	1,63	1,57	1,51	1,46	1,41	1,36	1,32	1,28	1,24	1,20	1,17	1,13
			3	1,70	1,63	1,57	1,51	1,46	1,41	1,36	1,32	1,23	1,14	1,05	0,96	0,89
			4	1,70	1,63	1,52	1,39	1,25	1,12	1,01	0,92	0,83	0,76	0,70	0,64	0,59
1,00	0,134	845,20 968,97	1	2,20	2,11	2,03	1,95	1,88	1,82	1,76	1,70	1,65	1,60	1,55	1,51	1,46
			2	2,20	2,11	2,03	1,95	1,88	1,82	1,76	1,70	1,65	1,60	1,55	1,45	1,35
			3	2,20	2,11	2,03	1,95	1,88	1,82	1,73	1,58	1,44	1,32	1,21	1,12	1,03
			4	2,20	1,99	1,79	1,60	1,43	1,29	1,16	1,06	0,96	0,88	0,81	0,74	0,69
1,15	0,154	1006,70 1114,30	1	2,91	2,79	2,69	2,59	2,50	2,41	2,33	2,25	2,18	2,12	2,05	2,00	1,94
			2	2,91	2,79	2,69	2,59	2,50	2,41	2,33	2,25	2,18	2,02	1,86	1,72	1,58
			3	2,91	2,79	2,69	2,59	2,47	2,25	2,04	1,86	1,69	1,55	1,42	1,30	1,20
			4	2,64	2,34	2,08	1,86	1,67	1,50	1,36	1,24	1,13	1,03	0,95	0,87	0,80
1,25	0,167	1119,40 1211,20	1	3,45	3,31	3,19	3,07	2,96	2,86	2,76	2,67	2,59	2,51	2,44	2,37	2,30
			2	3,45	3,31	3,19	3,07	2,96	2,86	2,76	2,66	2,43	2,23	2,05	1,88	1,73
			3	3,45	3,31	3,19	3,02	2,74	2,47	2,24	2,04	1,86	1,70	1,55	1,43	1,31
			4	2,89	2,56	2,28	2,03	1,82	1,65	1,49	1,36	1,24	1,13	1,04	0,95	0,88
1,50	0,201	1410,00 1453,50	1	5,05	4,85	4,66	4,49	4,33	4,18	4,04	3,91	3,79	3,67	3,57	3,46	3,37
			2	5,05	4,85	4,66	4,49	4,33	3,96	3,61	3,28	2,99	2,73	2,50	2,30	2,11
			3	5,05	4,64	4,16	3,72	3,35	3,02	2,73	2,48	2,26	2,06	1,89	1,73	1,59
			4	3,52	3,11	2,77	2,48	2,23	2,01	1,82	1,65	1,51	1,37	1,26	1,15	1,06

ТАБЛИЦІ ДОПУСТИМИХ НАВАНТАЖЕНЬ ПРОФІЛЬНИХ ЛИСТІВ

2-пролітна схема опирання

НЕГАТИВ



Товщина, мм	Вага, кН/м ²	Момент інерції I _x (см ⁴), minmax	Поз.	Допустиме рівномірно розподілене навантаження кН/м ² при відстані між опорами L, м													
				6,00	6,25	6,50	6,75	7,00	7,25	7,50	7,75	8,00	8,25	8,50	8,75	9,00	
0,75	0,100	574,50 688,00	1	1,65	1,59	1,53	1,47	1,42	1,37	1,32	1,28	1,24	1,20	1,17	1,13	1,10	
			2	1,65	1,59	1,53	1,47	1,42	1,37	1,32	1,28	1,24	1,20	1,17	1,13	1,10	
			3	1,65	1,59	1,53	1,47	1,42	1,37	1,32	1,28	1,24	1,20	1,17	1,13	1,10	
			4	1,65	1,59	1,53	1,47	1,42	1,37	1,32	1,28	1,24	1,20	1,17	1,13	1,10	
0,80	0,107	628,87 753,47	1	1,88	1,80	1,73	1,67	1,61	1,55	1,50	1,45	1,41	1,37	1,33	1,29	1,25	
			2	1,88	1,80	1,73	1,67	1,61	1,55	1,50	1,45	1,41	1,37	1,33	1,29	1,25	
			3	1,88	1,80	1,73	1,67	1,61	1,55	1,50	1,45	1,41	1,37	1,33	1,29	1,25	
			4	1,88	1,80	1,73	1,67	1,61	1,55	1,50	1,45	1,41	1,37	1,33	1,29	1,25	
0,88	0,118	710,70 846,03	1	2,27	2,18	2,09	2,02	1,94	1,88	1,81	1,76	1,70	1,65	1,60	1,55	1,49	
			2	2,27	2,18	2,09	2,02	1,94	1,88	1,81	1,76	1,70	1,65	1,60	1,55	1,49	
			3	2,27	2,18	2,09	2,02	1,94	1,88	1,81	1,76	1,70	1,65	1,60	1,55	1,49	
			4	2,27	2,18	2,09	2,02	1,94	1,88	1,81	1,76	1,70	1,65	1,60	1,55	1,46	
1,00	0,134	845,20 968,97	1	2,93	2,81	2,70	2,60	2,51	2,42	2,34	2,27	2,17	2,06	1,97	1,88	1,80	
			2	2,93	2,81	2,70	2,60	2,51	2,42	2,34	2,27	2,17	2,06	1,97	1,88	1,80	
			3	2,93	2,81	2,70	2,60	2,51	2,42	2,34	2,27	2,17	2,06	1,97	1,88	1,80	
			4	2,93	2,81	2,70	2,60	2,51	2,42	2,34	2,27	2,17	2,06	1,97	1,82	1,67	
1,15	0,154	1006,70 1114,30	1	3,88	3,73	3,58	3,45	3,30	3,12	2,96	2,81	2,67	2,55	2,43	2,32	2,21	
			2	3,88	3,73	3,58	3,45	3,30	3,12	2,96	2,81	2,67	2,55	2,43	2,32	2,21	
			3	3,88	3,73	3,58	3,45	3,30	3,12	2,96	2,81	2,67	2,55	2,43	2,32	2,21	
			4	3,88	3,73	3,58	3,45	3,30	3,12	2,96	2,81	2,67	2,52	2,30	2,11	1,95	
1,25	0,167	1119,40 1211,20	1	4,60	4,42	4,20	3,96	3,75	3,55	3,36	3,19	3,03	2,89	2,75	2,63	2,51	
			2	4,60	4,42	4,20	3,96	3,75	3,55	3,36	3,19	3,03	2,89	2,75	2,63	2,51	
			3	4,60	4,42	4,20	3,96	3,75	3,55	3,36	3,19	3,03	2,89	2,75	2,63	2,51	
			4	4,60	4,42	4,20	3,96	3,75	3,55	3,36	3,19	3,01	2,75	2,51	2,31	2,13	
1,50	0,201	1410,00 1453,50	1	6,31	5,92	5,57	5,24	4,95	4,68	4,43	4,20	3,99	3,80	3,62	3,45	3,29	
			2	6,31	5,92	5,57	5,24	4,95	4,68	4,43	4,20	3,99	3,80	3,62	3,45	3,29	
			3	6,31	5,92	5,57	5,24	4,95	4,68	4,43	4,20	3,99	3,80	3,62	3,45	3,29	
			4	6,31	5,92	5,57	5,24	4,95	4,68	4,41	4,00	3,64	3,33	3,04	2,79	2,56	

T200

ТАБЛИЦІ ДОПУСТИМИХ НАВАНТАЖЕНЬ ПРОФІЛЬНИХ ЛИСТІВ

3-пролітна схема опирання

НЕГАТИВ

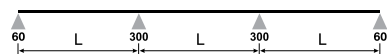

T200

Товщина, мм	Вага, кН/м ²	Момент інерції Іх(см ⁴), тінтах	Поз.	Допустиме рівномірно розподілене навантаження кН/м ² при відстані між опорами L, м												
				6,00	6,25	6,50	6,75	7,00	7,25	7,50	7,75	8,00	8,25	8,50	8,75	9,00
0,75	0,100	574,50 688,00	1	1,55	1,49	1,43	1,38	1,33	1,28	1,24	1,20	1,16	1,13	1,09	1,06	1,03
			2	1,55	1,49	1,43	1,38	1,33	1,28	1,24	1,20	1,16	1,13	1,09	1,06	1,03
			3	1,55	1,49	1,43	1,38	1,33	1,28	1,24	1,20	1,16	1,13	1,09	1,06	1,03
			4	1,55	1,49	1,43	1,38	1,33	1,28	1,24	1,20	1,16	1,13	1,09	1,01	0,95
0,80	0,107	628,87 753,47	1	1,76	1,69	1,63	1,57	1,51	1,46	1,41	1,36	1,32	1,28	1,24	1,21	1,17
			2	1,76	1,69	1,63	1,57	1,51	1,46	1,41	1,36	1,32	1,28	1,24	1,21	1,17
			3	1,76	1,69	1,63	1,57	1,51	1,46	1,41	1,36	1,32	1,28	1,24	1,21	1,17
			4	1,76	1,69	1,63	1,57	1,51	1,46	1,41	1,36	1,32	1,28	1,19	1,11	1,02
0,88	0,118	710,70 846,03	1	2,13	2,04	1,96	1,89	1,82	1,76	1,70	1,65	1,60	1,55	1,50	1,46	1,42
			2	2,13	2,04	1,96	1,89	1,82	1,76	1,70	1,65	1,60	1,55	1,50	1,46	1,42
			3	2,13	2,04	1,96	1,89	1,82	1,76	1,70	1,65	1,60	1,55	1,50	1,46	1,42
			4	2,13	2,04	1,96	1,89	1,82	1,76	1,70	1,65	1,59	1,45	1,34	1,23	1,13
1,00	0,134	845,20 968,97	1	2,74	2,63	2,53	2,44	2,35	2,27	2,20	2,12	2,06	2,00	1,94	1,88	1,83
			2	2,74	2,63	2,53	2,44	2,35	2,27	2,20	2,12	2,06	2,00	1,94	1,88	1,83
			3	2,74	2,63	2,53	2,44	2,35	2,27	2,20	2,12	2,06	2,00	1,94	1,88	1,83
			4	2,74	2,63	2,53	2,44	2,35	2,27	2,20	2,01	1,85	1,68	1,54	1,41	1,30
1,15	0,154	1006,70 1114,30	1	3,64	3,49	3,36	3,23	3,12	3,01	2,91	2,82	2,73	2,65	2,57	2,50	2,43
			2	3,64	3,49	3,36	3,23	3,12	3,01	2,91	2,82	2,73	2,65	2,57	2,50	2,43
			3	3,64	3,49	3,36	3,23	3,12	3,01	2,91	2,82	2,73	2,65	2,57	2,44	2,26
			4	3,64	3,49	3,36	3,23	3,12	2,86	2,60	2,36	2,14	1,96	1,79	1,64	1,51
1,25	0,167	1119,40 1211,20	1	4,32	4,14	3,98	3,84	3,70	3,57	3,45	3,34	3,24	3,14	3,05	2,96	2,88
			2	4,32	4,14	3,98	3,84	3,70	3,57	3,45	3,34	3,24	3,14	3,05	2,96	2,88
			3	4,32	4,14	3,98	3,84	3,70	3,57	3,45	3,34	3,24	3,14	2,91	2,69	2,48
			4	4,32	4,14	3,98	3,84	3,47	3,15	2,84	2,58	2,34	2,14	1,95	1,79	1,65
1,50	0,201	1410,00 1453,50	1	6,31	6,06	5,83	5,61	5,41	5,23	5,05	4,89	4,74	4,58	4,37	4,17	3,98
			2	6,31	6,06	5,83	5,61	5,41	5,23	5,05	4,89	4,74	4,58	4,37	4,17	3,96
			3	6,31	6,06	5,83	5,61	5,41	5,23	5,05	4,66	4,26	3,89	3,56	3,27	3,00
			4	6,31	5,90	5,28	4,71	4,23	3,81	3,44	3,12	2,84	2,59	2,37	2,18	2,00

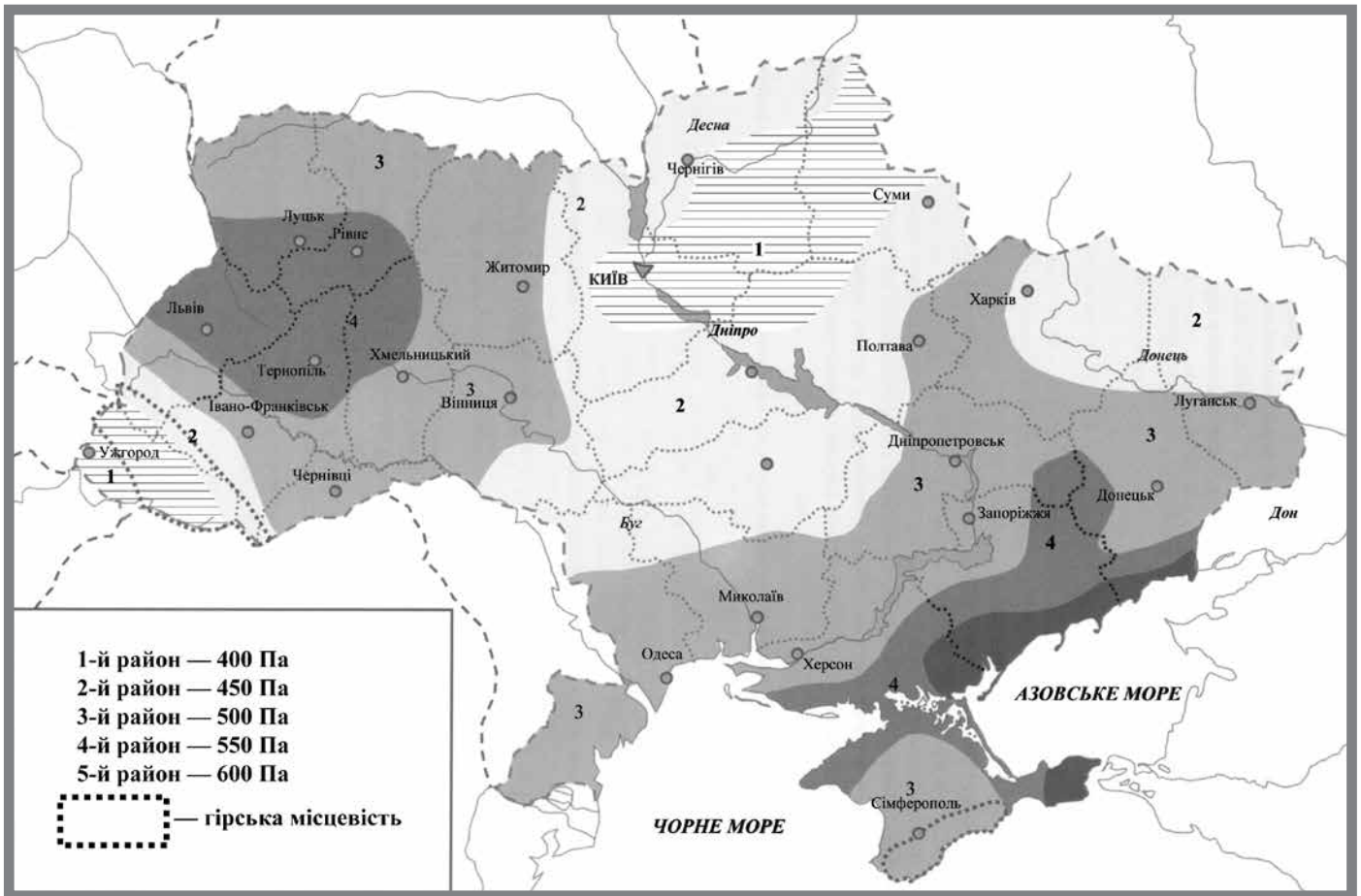

Карта районування території України за характеристичними значеннями вітрового тиску

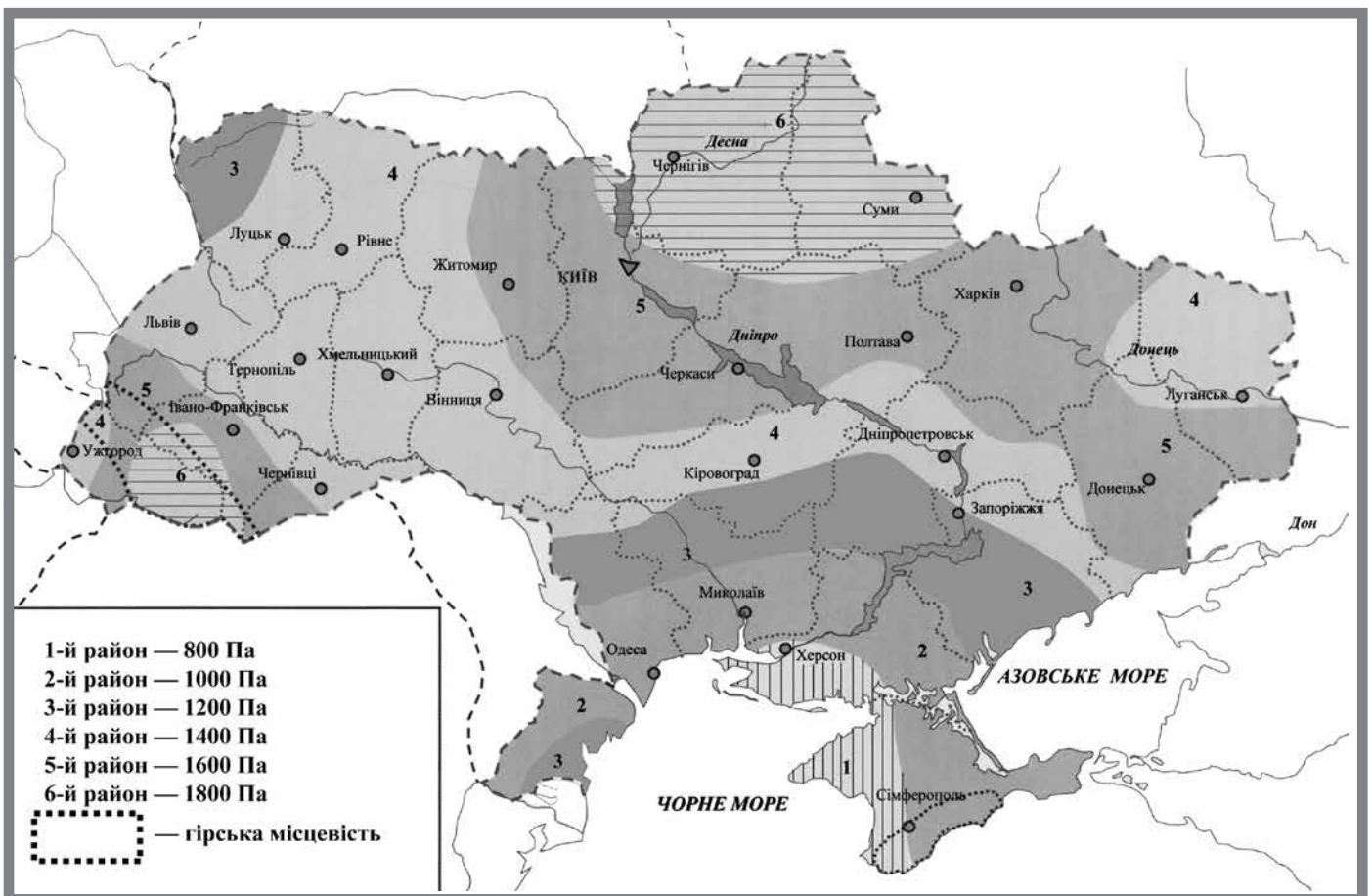

Карта районування території України за характеристичними значеннями ваги снігового покриву

Контакти департаментів компанії «Прушиньські» в регіонах України



ТОВ «Прушиньські»

м. Київ, вул. Лариси Руденко, 6-А
тел: (044) 492-76-86
е-майл: info@pruszynski.com.ua

Департамент в м. Київ

м. Київ, вул. Марка Вовчка, 18-а
тел: (044) 430-24-44
е-майл: Kyiv@pruszynski.com.ua

Регіональний представник в м. Вінниця

м. Вінниця, вул. Данила Нечая, 65, оф. 314
тел: (0432) 55-38-11
е-майл: Vinnytsia@pruszynski.com.ua

Департамент в м. Дніпро

м. Дніпро, вул. Любарського, 93, оф. 11
тел: (056) 790-93-77
е-майл: Dnepr@pruszynski.com.ua

Департамент в м. Запоріжжя

м. Запоріжжя,
вул. Брянська, 12
тел: (061) 222-999-6
е-майл: Zaporizhia@pruszynski.com.ua

Департамент в м. Івано-Франківськ

м. Івано-Франківськ, вул. Незалежності,
67, оф. 215, тел: (0342) 72-19-72
моб: (067) 342-21-81
е-майл: IvFrankivsk@pruszynski.com.ua

Регіональний представник в м. Кременчук

м. Кременчук, вул. 29 вересня, 7, оф. 5
тел: (0536) 703-143
е-майл: Kremenchuk@pruszynski.com.ua

Регіональний представник в м. Кривий Ріг

м. Кривий Ріг, вул. Церковна, 3, оф. 104,
тел: (067) 618-35-05
е-майл: KryvyiRih@pruszynski.com.ua

Департамент в м. Кропивницький

тел: (067) 329-99-50
е-майл: Kropyvnytskyi@pruszynski.com.ua

Департамент в м. Луцьк

м. Луцьк, вул. Єршова, 11, оф. 511
тел: (067) 679-29-17
е-майл: Lutsk@pruszynski.com.ua

Департамент в м. Львів

тел: (067) 306-69-33
е-майл: Lviv@pruszynski.com.ua

Департамент в м. Миколаїв

м. Миколаїв, вул. Космонавтів, 81, оф. 507
тел: (0512) 769-770
е-майл: Mykolaiv@pruszynski.com.ua

Департамент в м. Одеса

м. Одеса, вул. Транспортна, 5/1, оф. 401
тел: (067) 516-86-90
е-майл: Odesacalc@pruszynski.com.ua

Регіональний представник в м. Одеса

м. Одеса, вул. Дальницька, 23/4, оф. 407
тел: (067) 514-08-42
е-майл: Odesa@pruszynski.com.ua

Департамент в м. Полтава

м. Полтава, вул. Матросова, 4,
оф. 408-410, тел: (0532) 615-215
е-майл: Poltava@pruszynski.com.ua

Регіональний представник в м. Рівне

тел: (067) 223-06-89
е-майл: Rivne@pruszynski.com.ua

Департамент в м. Суми

м. Суми, Курський пр-т, 147, оф. 14
тел: (067) 409-74-75
е-майл: Sumy@pruszynski.com.ua

Департамент в м. Ужгород

м. Ужгород, вул. Радищева, 1
моб: (067) 67-03-714
е-майл: Uzhhorod@pruszynski.com.ua

Регіональний представник в м. Умань

м. Умань, вул. Енергетична, 11
тел: (067) 518-02-03
е-майл: Uman@pruszynski.com.ua

Департамент в м. Харків

м. Харків, Льва Ландау, 151-В
тел: (057) 714-91-01
е-майл: Kharkiv@pruszynski.com.ua

Регіональний представник в м. Херсон

м. Херсон, Янтарний пров., 2
тел: (050) 494-12-28
е-майл: Kherson@pruszynski.com.ua

Департамент в м. Хмельницький

м. Хмельницький, вул. С. Бандери, 32
тел: (067) 823-63-85
е-майл: Khmelnytskyi@pruszynski.com.ua

Регіональний представник в м. Черкаси

м. Черкаси, вул. Різдяна, 290, оф. 5
тел: (097) 292-10-00
е-майл: Cherkasy@pruszynski.com.ua

Регіональний представник в м. Чернівці

тел: (067) 616-45-16
е-майл: Chernivtsi@pruszynski.com.ua



www.pruszynski.com.ua

Департамент в м. Чернігів

м. Чернігів, вул. Любецька, 163
тел: (0462) 613-015
е-майл: Chernihiv@pruszynski.com.ua